

DWT®

DSP-150
DSP-200
DSP-250
DSP-350
DSP25-150
DSP-150 L
DSP-200 L
DSP-250 L
DSP-350 L
DSP25-150 L

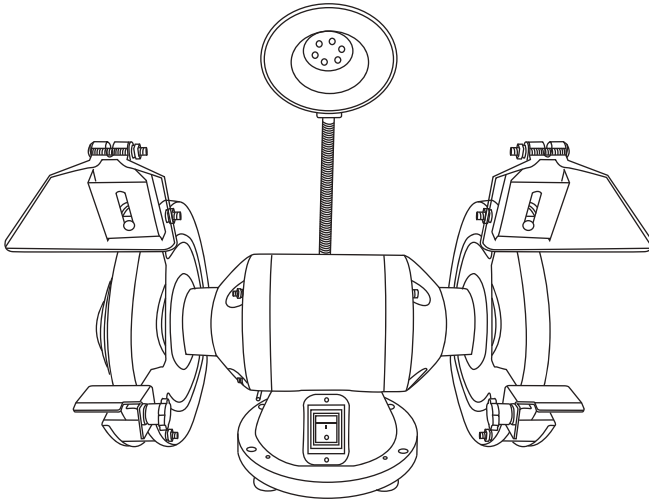
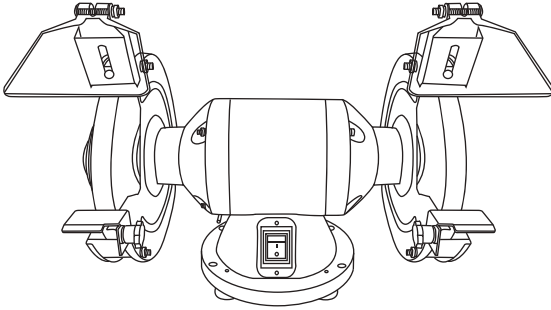

en Original instructions

fr Notice originale

it Istruzioni originali

es Manual original

tr Orijinal işletme talimatı

pl Instrukcja oryginalna

ro Instrucțiuni originale

bg Оригинална инструкция

el Πρωτότυπο οδηγιών χρήσης

hu Eredeti használati útmutató

DSP-150 DSP-200

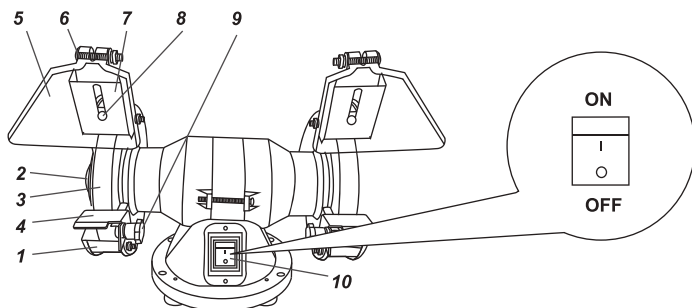

DSP-250 DSP-350 DSP25-150

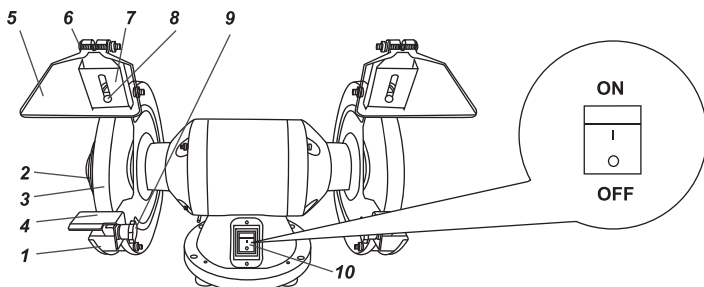

DSP-150 L DSP-200 L

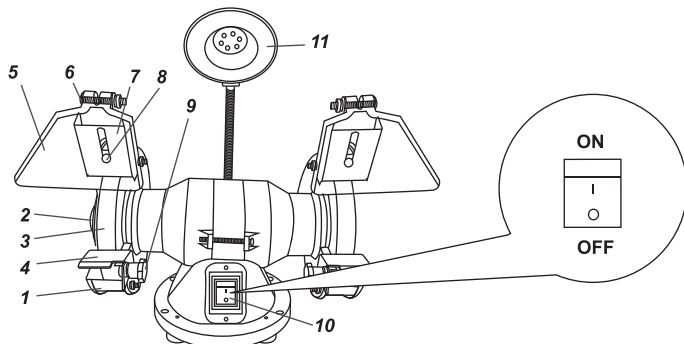

DSP-250 L DSP-350 L DSP25-150 L

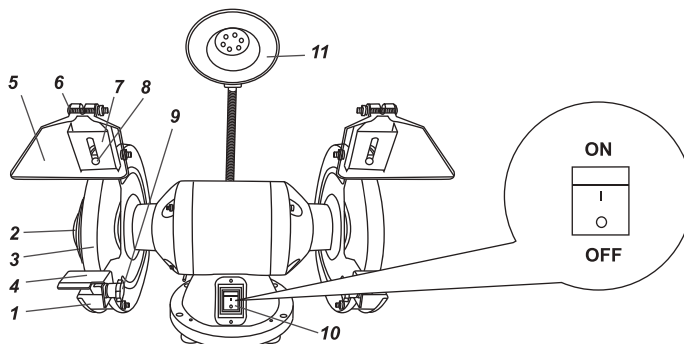

1.1

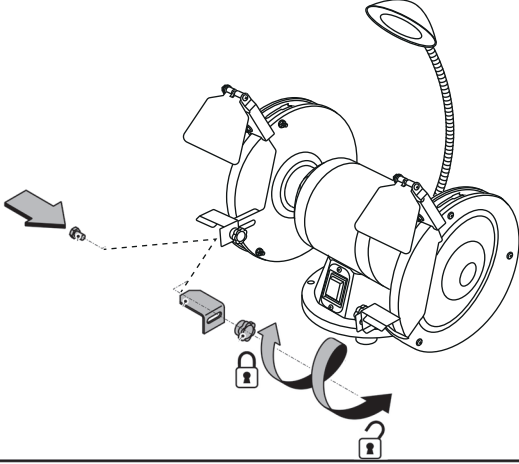

1.2

max. 2mm

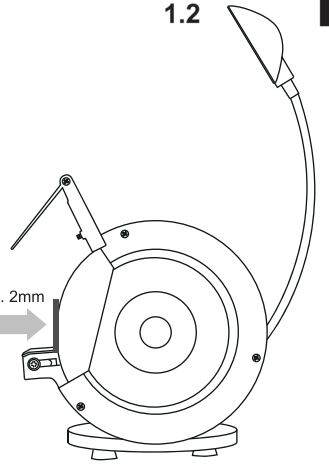

1

2

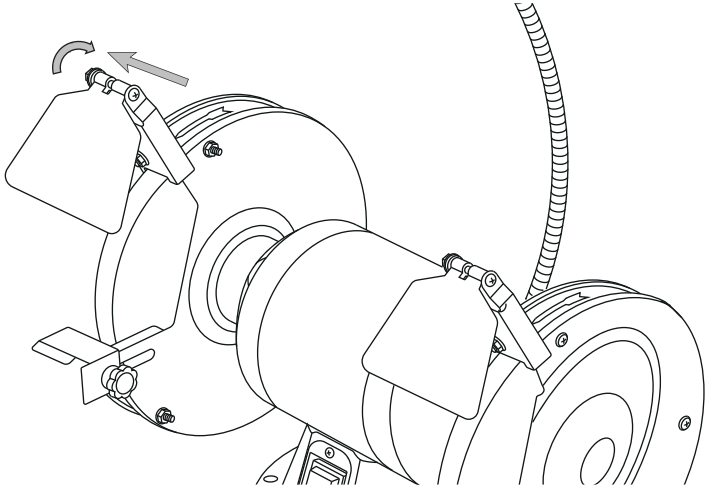

3

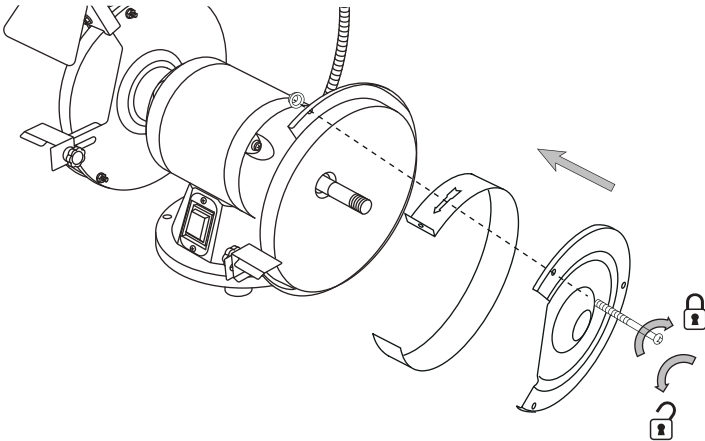

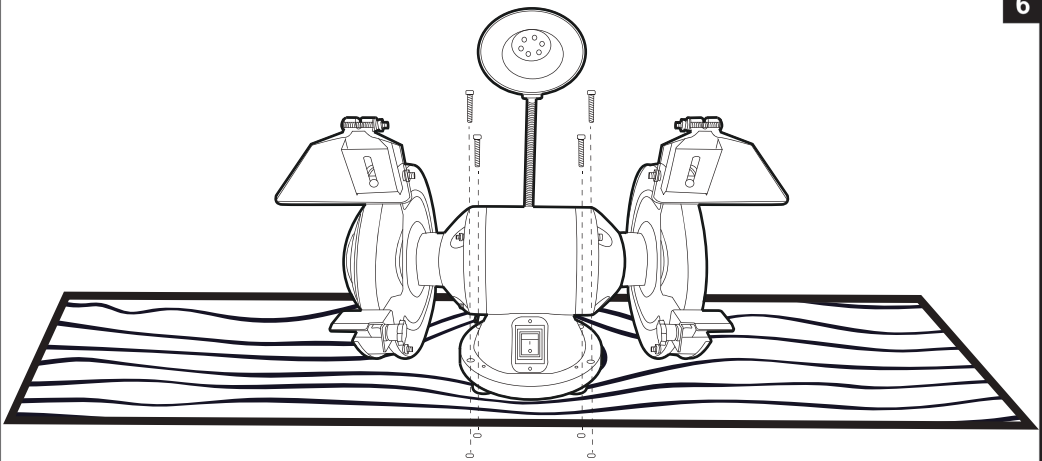
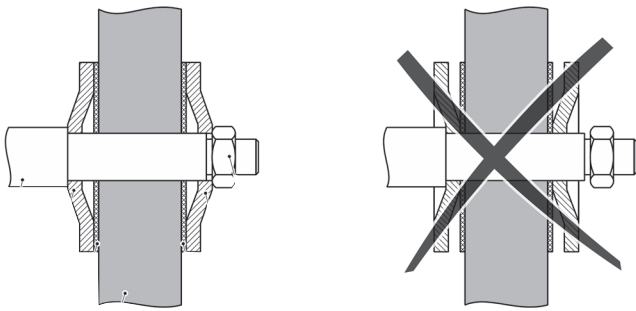
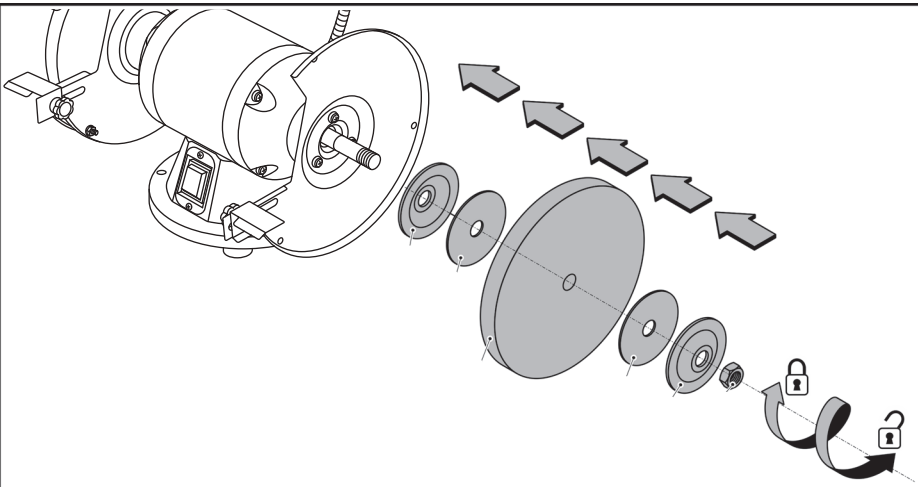

Power tool specifications

Bench grinder	DSP-150	DSP-200	DSP25-150	DSP-250	DSP-350	DSP-150 L	DSP-200 L	DSP25-150 L	DSP-250 L	DSP-350 L
Power tool code	[220-230 V ~50/60 Hz]									
Rated power	[W]	150	200	250	350	150	200	250	250	350
Amperage at voltage	220-230 V [A]	0.65	0.87	1.08	1.5	0.65	0.87	1.08	1.08	1.5
No-load speed	[min ⁻¹]	2950	2950	2950	2950	2950	2950	2950	2950	2950
Ø of grinding disc	[mm]	125	125	150	200	125	125	150	150	200
Bore Ø of grinding disc	[mm]	12.7	12.7	12.7	16	12.7	12.7	12.7	12.7	16
Thickness of grinding disc	[mm]	16	16	20/40	20	16	16	20/40	20	20
Spindle thread		M12	M12	M12	M12	M12	M12	M12	M12	M12
Weight	[kg]	4.2	4.4	7.8	10	4.5	4.6	8	7.5	10.5
Safety class		I	I	I	I	I	I	I	I	I
Sound pressure	[dB(A)]	-	-	-	-	-	-	-	-	-
Acoustic power	[dB(A)]	-	-	-	-	-	-	-	-	-
Weighted vibration	[m/s ²]	-	-	-	-	-	-	-	-	-

Noise information



Always wear ear protection if the sound pressure exceed 85 dB(A).

CE* Declaration of conformity

We declare under our sole responsibility that the product described under "Power tool specifications" is in conformity with all relevant provisions of the directives 2006/42/EC / 2014/30/EU including their amendments and complies with the following standards:

EN 62841-1:2015+A11;
EN 62841-3-4:2016+A11+A1+A2;
EN IEC 55014-1:2021;
EN IEC 55014-2:2021;
EN IEC 61000-3-2:2019+A1:2021;
EN 61000-3-3:2013+A1+A2;

Certification
manager

Wu Cunzhen

Merit Link International AG
Stabio, Switzerland



WARNING - To reduce the risk of injury, user must read instruction manual!

General safety rules



WARNING! Read all safety warnings and all instructions. Failure to follow the warnings and instructions may result in electric shock, fire and / or serious injury.

Save all warnings and instructions for future reference.

The term "power tool" in the warnings refers to your mains-operated (corded) power tool or battery-operated (cordless) power tool.

Work area safety

- **Keep work area clean and well lit.** Cluttered or dark areas invite accidents.
- **Do not operate power tools in explosive atmospheres, such as in the presence of flammable liquids, gases or dust.** Power tools create sparks which may ignite the dust or fumes.
- **Keep children and bystanders away while operating a power tool.** Distractions can cause you to lose control.

Electrical safety

- **Power tool plugs must match the outlet. Never modify the plug in any way. Do not use any adapter plugs with earthed (grounded) power tools.** Unmodified plugs and matching outlets will reduce risk of electric shock.
- **Avoid body contact with earthed or grounded surfaces, such as pipes, radiators, ranges and**

refrigerators. There is an increased risk of electric shock if your body is earthed or grounded.

- **Do not expose power tools to rain or wet conditions.** Water entering a power tool will increase the risk of electric shock.
- **Do not abuse the cord. Never use the cord for carrying, pulling or unplugging the power tool. Keep cord away from heat, oil, sharp edges or moving parts.** Damaged or entangled cords increase the risk of electric shock.
- **When operating a power tool outdoors, use an extension cord suitable for outdoor use.** Use of a cord suitable for outdoor use reduces the risk of electric shock.
- **If operating a power tool in a damp location is unavoidable, use a residual current device (RCD) protected supply.** Use of an RCD reduces the risk of electric shock. NOTE! The term "residual current device (RCD)" may be replaced by the term "ground fault circuit interrupter (GFCI)" or "earth leakage circuit breaker (ELCB)".
- **Warning!** Never touch the exposed metal surfaces on gearbox, shield, and so on because touching metal surfaces will be interfered with the electromagnetic wave, thus causing potential injury or accidents.

Personal safety

- **Stay alert, watch what you are doing and use common sense when operating a power tool. Do not use a power tool while you are tired or under the influence of drugs, alcohol or medication.** A moment of inattention while operating power tools may result in serious personal injury.
- **Use personal protective equipment. Always wear eye protection.** Protective equipment such as dust mask, non-skid safety shoes, hard hat, or hearing protection used for appropriate conditions will reduce personal injuries.
- **Prevent unintentional starting. Ensure the switch is in the off-position before connecting to power source and/or battery pack, picking up or carrying the tool.** Carrying power tools with your finger on the switch or energising power tools that have the switch on invites accidents.
- **Remove any adjusting key or wrench before turning the power tool on.** A wrench or a key left attached to a rotating part of the power tool may result in personal injury.
- **Do not overreach. Keep proper footing and balance at all times.** This enables better control of the power tool in unexpected situations.
- **Dress properly. Do not wear loose clothing or jewellery. Keep your hair, clothing and gloves away from moving parts.** Loose clothes, jewellery or long hair can be caught in moving parts.
- **If devices are provided for the connection of dust extraction and collection facilities, ensure these are connected and properly used.** Use of dust collection can reduce dust-related hazards.
- **Do not let familiarity gained from frequent use of tools allow you to become complacent and ignore tool safety principles.** A careless action can cause severe injury within a fraction of a second.
- **Warning!** Power tools can produce an electromagnetic field during operation. This field may under some circumstances interfere with active or passive medical implants. To reduce the risk of serious or fatal injury, we recommend persons with medical implants to con-

sult their physician and the medical implant manufacturer before operating this power tool.

Power tool use and care

- The persons with lowered psychophysical or mental aptitudes as well as children can not operate the power tool, if they are not supervised or instructed about use of the power tool by a person responsible for their safety.
- **Do not force the power tool. Use the correct power tool for your application.** The correct power tool will do the job better and safer at the rate for which it was designed.
- **Do not use the power tool if the switch does not turn it on and off.** Any power tool that cannot be controlled with the switch is dangerous and must be repaired.
- **Disconnect the plug from the power source and / or the battery pack from the power tool before making any adjustments, changing accessories, or storing power tools.** Such preventive safety measures reduce the risk of starting the power tool accidentally.
- **Store idle power tools out of the reach of children and do not allow persons unfamiliar with the power tool or these instructions to operate the power tool.** Power tools are dangerous in the hands of untrained users.
- **Maintain power tools. Check for misalignment or binding of moving parts, breakage of parts and any other condition that may affect the power tool's operation. If damaged, have the power tool repaired before use.** Many accidents are caused by poorly maintained power tools.
- **Keep cutting tools sharp and clean.** Properly maintained cutting tools with sharp cutting edges are less likely to bind and are easier to control.
- **Use the power tool, accessories and tool bits etc. in accordance with these instructions, taking into account the working conditions and the work to be performed.** Use of the power tool for operations different from those intended could result in a hazardous situation.
- **Keep handles and grasping surfaces dry, clean and free from oil and grease.** Slippery handles and grasping surfaces do not allow for safe handling and control of the tool in unexpected situations.
- Note that when you operate a power tool, please hold the auxiliary handle correctly, which is helpful when controlling the power tool. Therefore, proper holding can reduce the risk of accidents or injuries.
- **Electromagnetic compatibility safety**

When a power tool is used, the power tool can only be held by holding the insulated handle or insulated holding surface. Contact with the metal casing may cause danger to the operator (the electromagnetic interference signal will be transmitted through conductive media, which may lead to cardiac pacemaker arrest, arrhythmia, dizziness, headache, hypomnesia, insomnia, decreased immunity and other dangers or injuries).

Service

- **Have your power tool serviced by a qualified repair person using only identical replacement parts.** This will ensure that the safety of the power tool is maintained.
- Follow instruction for lubricating and changing accessories.

Safety guidelines during power tool operation

Before commencing operation

- It is obligatory to switch on a power tool to the socket that is properly grounded by grounding contact.

- Use grinding discs safe rotation ratio of which is bigger than rotation ratio of spindle of power tool. Follow manufacturers' recommendations regarding use of tools and accessories.
- Do not use grinding discs that have cracks, cleavages, distortions, as well as grinding discs causing increased vibration of power tool.
- Protect grinding discs from shock, prevent them from greasing.
- Do not use grinding discs dimensions of which (outer diameter and bore diameter) differ from the recommended ones.
- Never work with protection devices dismounted. Damaged protection devices must be replaced immediately.

During operation

- Apply the workpiece to the grinding disc only when the disc reaches its maximum rotation speed.
- Do not use the side surface of grinding disc for grinding.
- Do not stop the motor of power tool when it is energized.
- Beware of recoil (sudden push back) of the workpiece while operating the power tool. Recoil can be caused by non-compliance with operation recommendations, too abrupt apply of the workpiece to the grinding disc, etc. In order to minimize the risk of recoil always follow the recommendations during operation of the power tool.
- During operation of the power tool stay straight and hold the workpiece with both hands on the supporting plate.
- Keep your hands safely distant from the rotating grinding discs and never touch them, otherwise it may result in severe injuries.
- When processing small blanks, use clamping devices.
- During operation watch the position of a power cable (it should always be positioned behind the power tool). Do not allow it to whip around your legs or arms.
- Dust generated during operation may be a hazard to your health, inflammable or explosive; clean your working place in time and use means of individual protection.
- Operation may produce sparks and small metal particles, which can cause injury to the operator or to the bystanders. Always wear means of individual protection (goggles and protective mask), as well as arrange your working place in a proper way.
- Do not work materials containing asbestos. Asbestos is considered carcinogenic.
- If the power supply suddenly cuts during operation, immediately move on / off switch into off in order to prevent accidental starting of the power tool.
- Avoid overheating your power tool, when using it for a long time.

After finishing operation



- After turning of the power tool off, the grinding disc continues to rotate for some time due to inertia. This is why the power tool should be put aside only after its rotating parts come to a full stop.
- It is strongly prohibited to slow down the rotation of slowing grinding discs by applying force to the side surface of discs.

Symbols used in the manual

Following symbols are used in the operation manual, please remember their meanings. Correct interpreta-

tion of the symbols will allow correct and safe use of the power tool.

Symbol	Meaning
	Serial number sticker: XX - date of manufacture; XXXXXXXX - serial number.
ON	"On" position of the power tool's on / off switch.
OFF	"Off" position of the power tool's on / off switch.
	Read all safety regulations and instructions.
	Wear safety goggles.
	Wear ear protectors.
	Wear a dust mask.
	Disconnect the power tool from the mains before installation or adjustment.
	Movement direction.
	Rotation direction.
	Locked.
	Unlocked.
I	Protection class.
	Attention. Important.

Symbol	Meaning
	A sign certifying that the product complies with essential requirements of the EU directives and harmonized EU standards.
	Useful information.
	Do not dispose of the power tool in a domestic waste container.

Power tool designation

Double grinders are designed for different grinding and sharpening works (removal of sharp edges, bevelling, sharpening of cutting tools, etc.).

Power tool components

- 1 Protective housing
- 2 Cover of protective housing
- 3 Grinding disc
- 4 Supporting plate
- 5 Protective glass
- 6 Fixing screw of protective glass
- 7 Protective glass holder
- 8 Wing screw
- 9 Wing nut
- 10 On / off switch
- 11 LED light

* Optional extra

Not all of the accessories illustrated or described are included as standard delivery.

Installation and regulation of power tool elements

Before carrying out any works on the power tool it must be disconnected from the mains.

 **Mounting / dismantling / setting-up of some elements is the same for all power tool models, in this case specific models are not indicated in the illustration.**

 **Do not draw up the fastening elements too tight to avoid damaging the thread.**

Assembly / disassembly / adjustment of supporting plate (see fig. 1)

- Mount the supporting plate using the bolt and wing nut (see fig. 1.1).
- During dismantling of supporting plate repeat the operations described above in reverse order.

- Adjust timely the distance between supporting plate and grinding disc, for this purpose loosen wing nut and move supporting plate in the direction of grinding disc. The distance between supporting plate and grinding disc should not exceed 2 mm.



If the wear of grinding disc is so heavy that it does not allow adjusting the distances between grinding disc and supporting plate it is necessary to replace the grinding disc.

Assembly / disassembly / adjustment of protective glass (see fig. 2)

- Align horizontally and then tighten the screws.

Installation / change of grinding disc (see fig. 3-5)



After installation of the grinding disc and before starting work make a trial start-up switch on the power tool and let it idle run for at least 5 minutes. It is prohibited to use grinding discs that cause beats and increased vibration of the power tool.

- Remove cover and protective housing as shown on fig. 3.
- Holding grinding disc with one hand unscrew nut (see fig. 4). **Attention: nut used to fix the left grinding disc has left-hand threading.**
- Dismantle from spindle: flange, gasket, grinding disc, gasket, flange.
- Clean all the parts by the soft brush and mount on spindle: flange, gasket, grinding disc, gasket, and flange. **Attention: mount flanges exactly as shown on fig. 5, do not turn them.**
- Holding grinding disc with one hand, screw nut.
- Install protective housing and cover.
- Fix the position of cover with the help of fasteners as shown on fig. 3.

Initial operating of the power tool

Always use the correct supply voltage: the power supply voltage must match the information quoted on the power tool identification plate.

Switching the power tool on / off

Switching on:

Set switch into the "ON" position.

Switching off:

Set switch into the "OFF" position.

Recommendations on the power tool operation



Select the type and grain structure of grinding disc 3 depending on the machined material and the roughness of the surface that you are expecting to achieve.

- Put the power tool on the work table, it is desirable to fix it with the use of bolts (see fig. 6) or clamps.
- Start the power tool, wait until grinding disc has reached its maximum rotation speed and smoothly move the workpiece placed on supporting plate to grinding disc.
- Do not apply excessive pressure to the workpiece, as it will not bring better results but it will overload the engine and wear, the workpiece will be heated and grinding disc will be worn out more quickly.
- Move the workpiece to the left / the right a little bit. It will ensure even wear of grinding disc.
- It is recommended to place the workpiece in the walter from time to time in order to avoid its overheating during treatment.

Power tool maintenance / preventive measures

Before carrying out any works on the power tool it must be disconnected from the mains.

Cleaning of the power tool

An indispensable condition for a safe long-term exploitation of the power tool is to keep it clean.

After-sales service and application service

Our after-sales service responds to your questions concerning maintenance and repair of your product as well as spare parts. Information about service centers, parts diagrams and information about spare parts can also be found under:

www.merit-link.com

Transportation of the power tools

- Categorically not to drop any mechanical impact on the packaging during transport.

- When unloading / loading is not allowed to use any kind of technology that works on the principle of clamping packaging.

Environmental protection



Recycle raw materials instead of disposing as waste.

Power tool, accessories and packaging should be sorted for environment-friendly recycling.

The plastic components are labelled for categorized recycling.

These instructions are printed on recycled paper manufactured without chlorine.

The manufacturer reserves the possibility to introduce changes.

English

Especificaciones de la herramienta eléctrica

Amoladora doble	DSP-150	DSP-200	DSP25-150	DSP-250	DSP-350	DSP-150 L	DSP-200 L	DSP25-150 L	DSP-250 L	DSP-350 L
Código de la herramienta eléctrica	[220-230 V ~50/60 Hz]									
Potencia absorbida	[W]	150	200	250	250	350	150	200	250	350
Amperaje en el voltaje	220-230 V [A]	0.65	0.87	1.08	1.08	1.5	0.65	0.87	1.08	1.5
Velocidad de giro en vacío	[min ⁻¹]	2950	2950	2950	2950	2950	2950	2950	2950	2950
Diámetro del disco abrasivo	[mm] [pulgadas]	125	125	150	150	200	125	125	150	200
Diámetro interior del disco abrasivo	[mm] [pulgadas]	12.7	12.7	12.7	12.7	16	12.7	12.7	12.7	16
Grosor del disco abrasivo	[mm] [pulgadas]	16	16	20/40	20	20	16	16	20/40	20
Rosca del husillo		M12	M12	M12	M12	M12	M12	M12	M12	M12
Peso	[kg] [lb]	4.2	4.4	7.8	7	10	4.5	4.6	8	7.5
Clases de protección		I	I	I	I	I	I	I	I	I
Presión acústica	[dB(A)]	-	-	-	-	-	-	-	-	-
Potencia acústica	[dB(A)]	-	-	-	-	-	-	-	-	-
Vibración ponderada	[m/s ²]	-	-	-	-	-	-	-	-	-

Información sobre ruidos



Tome medidas adecuadas para proteger sus oídos cuando la presión acústica exceda el valor de 85 dB(A).

CE* Declaración de conformidad

Declaramos bajo nuestra exclusiva responsabilidad, que el producto descrito en los "Especificaciones de la herramienta eléctrica" cumple con todas las disposiciones correspondientes de las directivas 2006/42/EC / 2014/30/EU inclusive sus modificaciones y esta en conformidad con las siguientes normas:

EN 62841-1:2015+A11;
EN 62841-3-4:2016+A11+A1+A12;
EN IEC 55014-1:2021;
EN IEC 55014-2:2021;
EN IEC 61000-3-2:2019+A1:2021;
EN 61000-3-3:2013+A1+A2;

Gerente de certificación

Wu Cunzhen

Merit Link International AG
Stabio, Suiza



ADVERTENCIA - ¡Para reducir el riesgo de lesiones, el usuario debe leer el manual de instrucciones!

Reglas de seguridad generales



¡ADVERTENCIA! Leer todas las instrucciones y advertencias de seguridad. El incumplimiento de las advertencias e instrucciones puede provocar una descarga eléctrica, incendio y / o lesiones graves.

Conservar todas las advertencias e instrucciones para referencia en el futuro.

El término "herramienta eléctrica" en las advertencias se refiere a su herramienta eléctrica accionada por la red eléctrica (con cable) o a una herramienta eléctrica accionada por batería (inalámbrica).

Seguridad en el área de trabajo

- **Mantenga el área de trabajo limpia y bien iluminada.** Las áreas desordenadas u oscuras dan lugar a accidentes.
- **No utilice herramientas eléctricas en atmósferas explosivas, como en presencia de líquidos inflamables, gases o polvo.** Las herramientas eléctricas crean chispas que pueden encender el polvo o los vapores.
- **Mantenga alejados a los niños y espectadores mientras maneja una herramienta eléctrica.** Las distracciones pueden hacer que pierda el control.

Seguridad frente a la electricidad

- **El enchufe macho de conexión, debe ser conectado solamente a un enchufe hembra de las características técnicas del enchufe macho en materia.**

Nunca modifique el enchufe de ninguna manera. No utilice enchufes adaptadores con herramientas eléctricas conectadas a tierra. Los enchufes no modificados y los tomacorrientes correspondientes reducirán el riesgo de descarga eléctrica.

- **Evite el contacto del cuerpo con superficies conectadas a tierra, tales como tuberías, radiadores, estufas y refrigeradores.** Existe un mayor riesgo de descarga eléctrica si su cuerpo tiene descarga a tierra.
- **No exponga las herramientas eléctricas a la lluvia o a condiciones húmedas.** Si entra agua a una herramienta eléctrica aumentará el riesgo de descarga eléctrica.
- **No abuse del cable. Nunca use el cable para transportar, tirar o desencharar la herramienta eléctrica. Mantenga el cable alejado de calor, aceite, bordes afilados o partes móviles.** Los cables dañados o enredados aumentan el riesgo de descarga eléctrica.
- **Si el cable de alimentación está dañado, debe ser sustituido por el fabricante, por su servicio posventa o por personal cualificado similar con el fin de evitar un peligro.**
- **Cuando utilice una herramienta eléctrica al aire libre, utilice un alargue adecuado para uso en exteriores.** El uso de un cable adecuado para uso en exteriores reduce el riesgo de descarga eléctrica.
- **Si el uso de una herramienta eléctrica en una ubicación húmeda es inevitable, utilice un suministro protegido de dispositivo de corriente residual (RCD).** El uso de un RCD reduce el riesgo de descarga eléctrica. ¡NOTA! El término "dispositivo de corriente residual (RCD)" puede sustituirse por el término "interruptor de circuito de falla a tierra (GFCI)" o "disyuntor de fuga a tierra (ELCB)".
- **¡Advertencia!** Nunca toque las superficies metálicas expuestas en la caja de velocidades, el protector, etc., porque si se tocan las superficies metálicas se verán afectadas por la onda electromagnética y se causarán lesiones o accidentes potenciales.

Seguridad personal

- **Manténgase alerta, observe lo que está haciendo y use el sentido común cuando opere una herramienta eléctrica. No use una herramienta eléctrica si está cansado o bajo la influencia de drogas, alcohol o medicamentos.** Un momento de inatención al operar herramientas eléctricas puede producir lesiones personales graves.
- **Use equipo de protección personal. Siempre lleve protección ocular.** Equipos de protección como máscaras antipolvo, zapatos de seguridad antideslizantes, cascos o protección auditiva usados para condiciones apropiadas reducirán las lesiones personales.
- **Evite el arranque involuntario. Asegúrese de que el interruptor esté en la posición de apagado antes de conectar la fuente de alimentación y / o el bloque de baterías, recoger o transportar la herramienta.** Llevar las herramientas eléctricas con el dedo en el interruptor o conectar las herramientas eléctricas con el interruptor en encendido da lugar a accidentes.
- **Saque cualquier llave de ajuste o llave de tuerca antes de encender la herramienta eléctrica.** Si se deja una llave de ajuste o llave de tuercas unida a una parte giratoria de la herramienta eléctrica se pueden producir lesiones personales.
- **No adopte una postura forzada. Mantenga la postura y el equilibrio en todo momento.** Esto permite un mejor control de la herramienta eléctrica en situaciones inesperadas.

- **Use ropa adecuada. No use prendas sueltas o joyas. Mantenga el cabello, la ropa y los guantes alejados de las partes móviles.** La ropa suelta, las joyas o el pelo largo pueden quedar atrapados en las partes móviles.
- **Si se proporcionan dispositivos para la conexión de las instalaciones de extracción y recolección de polvo, asegúrese de que se conecten y utilicen correctamente.** El uso del dispositivo para la recolección de polvo puede reducir los peligros relacionados con el polvo.
- **No deje que la familiaridad obtenida con el uso frecuente de herramientas le permita ser complaciente e ignorar los principios de seguridad de las herramientas.** Una acción descuidada puede causar lesiones graves en una fracción de segundo.
- **¡Advertencia!** Las herramientas eléctricas pueden producir un campo electromagnético durante el funcionamiento. Este campo puede interferir en algunas circunstancias con los implantes médicos activos o pasivos. Para reducir el riesgo de lesiones graves o mortales, recomendamos a las personas con implantes médicos consultar a su médico y al fabricante de implantes médicos antes de operar esta herramienta eléctrica.

Uso y cuidado de la herramienta eléctrica

- Las personas con aptitudes psicofísicas o mentales disminuidas, así como los niños no pueden operar la herramienta eléctrica, si no son supervisados o instruidos sobre el uso de la herramienta eléctrica por una persona responsable de su seguridad.
- **No fuerce la herramienta eléctrica. Utilice la herramienta eléctrica adecuada para su aplicación.** La herramienta eléctrica correcta hará el trabajo mejor y más seguro a la velocidad para la que fue diseñada.
- **No utilice la herramienta eléctrica si el interruptor no la enciende y apaga.** Cualquier herramienta eléctrica que no pueda ser controlada con el interruptor es peligrosa y debe ser reparada.
- **Desconecte el enchufe de la fuente de alimentación y / o la batería de la herramienta eléctrica antes de realizar cualquier ajuste, cambiar accesorios o guardarla.** Estas medidas preventivas de seguridad reducen el riesgo de arrancar la herramienta accidentalmente.
- **Guarde las herramientas eléctricas inactivas fuera del alcance de los niños y no permita que las personas que no estén familiarizadas con la herramienta eléctrica o estas instrucciones la utilicen.** Las herramientas eléctricas son peligrosas en manos de usuarios inexpertos.
- **Mantenimiento de las herramientas eléctricas Compruebe si la herramienta está desalineada, si las piezas móviles están atascadas, si hay piezas rotas o cualquier otra condición que pueda afectar el funcionamiento de la herramienta eléctrica. Si está dañada, haga reparar la herramienta eléctrica antes de usarla.** Muchos accidentes son causados por el mantenimiento deficiente de las herramientas eléctricas.
- **Mantenga las herramientas de corte, afiladas y limpias.** Las herramientas de corte adecuadamente mantenidas con bordes afilados son menos propensas a empastarse y más fáciles de controlar.
- **Utilice la herramienta eléctrica, los accesorios y las brocas de las herramientas, etc. de acuerdo**

con estas instrucciones, teniendo en cuenta las condiciones de trabajo y el trabajo a realizar. El uso de la herramienta eléctrica para operaciones diferentes de las previstas podría producir una situación peligrosa.

- **Mantenga las manijas y las superficies de agarre secas, limpias y libres de aceite y grasa.** Las manijas y las superficies de agarre resbaladizas no permiten un manejo y un control seguros de la herramienta en situaciones inesperadas.
- Tenga en cuenta que cuando utilice una herramienta eléctrica debe sostener la manija auxiliar correctamente, esto es útil para controlar la herramienta eléctrica. Por lo tanto, sostenerla de manera adecuada puede reducir el riesgo de accidentes o lesiones.

Compatibilidad electromagnética y seguridad

Cuando se utiliza una herramienta eléctrica, se debe sujetar únicamente por el mango aislado o la superficie de sujeción con aislamiento. El contacto con la carcasa metálica puede causar peligro al operador (la señal de interferencia electromagnética se transmitirá a través de medios conductores, lo que puede provocar que el marcapasos deje de funcionar, arritmia, mareos, dolor de cabeza, hipomnesia, insomnio, reducción inmunológica y otros peligros o lesiones).

Servicio

- **Haga reparar su herramienta eléctrica por personal de reparación calificado que use solamente piezas de repuesto idénticas.** Esto asegurará que se mantenga la seguridad de la herramienta eléctrica.
- Siga las instrucciones para lubricar y cambiar los accesorios.

Guías de seguridad durante el funcionamiento de la herramienta eléctrica

Antes de comenzar la operación

- Es obligatorio conectar la herramienta eléctrica a un enchufe con descarga a tierra adecuada.
- Utilice un índice de rotación seguro del disco abrasivo, que sea mayor que el índice de rotación del eje de la herramienta eléctrica. Siga las recomendaciones del fabricante con respecto al uso de las herramientas y accesorios.
- No utilice los discos abrasivos con rajaduras, grietas o deformaciones, ni tampoco utilice discos abrasivos que generen una mayor vibración de la herramienta eléctrica.
- Proteja los discos abrasivos de los movimientos bruscos y evite que se engrasen.
- No utilice discos abrasivos cuyas dimensiones difieran de las recomendadas (en el diámetro interno y externo).
- Nunca trabaje con los dispositivos de protección desmontados. Se deben reemplazar inmediatamente los dispositivos de protección dañados.

Durante el funcionamiento

- Aplique la pieza al disco abrasivo únicamente cuando el disco haya alcanzado su máxima velocidad de rotación.
- No utilice la superficie lateral del disco abrasivo para el pulido.
- No apague el motor de la herramienta eléctrica cuando esté activada.
- Tenga cuidado con un retroceso (un repentino movimiento hacia atrás) de la pieza mientras está manejando la herramienta eléctrica. El retroceso puede ser ocasionado por la falta de cumplimiento de las recomendaciones para su manejo, por la aplicación brusca de la pieza al disco abrasivo, etc. Para minimizar el riesgo de retroceso, siga siempre las recomendaciones para el manejo de la herramienta eléctrica.

- Mientras maneje la herramienta eléctrica manténgase firme y sostenga la pieza con ambas manos sobre la placa de sujeción.
- Mantenga sus manos a una distancia segura de los discos abrasivos en movimiento y no los toque nunca. Si lo hace puede resultar gravemente herido.
- Cuando procese piezas pequeñas, use los dispositivos de sujeción.
- Durante el funcionamiento, tenga cuidado con el cable de alimentación (el cual debe colocarse siempre detrás de la herramienta). No permita que se enrosque alrededor de sus piernas o brazos.
- El polvo que se genera durante el funcionamiento puede ser peligroso para su salud, inflamable o explosivo; limpie el lugar de trabajo oportunamente y utilice medios de protección personal.
- El funcionamiento puede producir chispas y partículas de metal pequeñas que pueden dañar al operador o a los espectadores. Siempre utilice medios de protección personal (gafas y máscara protectora) y organice el lugar de trabajo de manera apropiada.
- No trabaje con materiales que contengan asbesto. El asbesto se considera carcinogénico.
- Si, repentinamente, la alimentación de energía se interrumpe durante el funcionamiento, mueva inmediatamente el interruptor de encendido / apagado a la posición de apagado para evitar el arranque accidental de la máquina.
- Evite el sobrecalentamiento de la herramienta eléctrica si la usa durante un periodo de tiempo prolongado.

Después de terminar la operación

- Una vez apagada la herramienta eléctrica, el disco abrasivo continuará girando durante un tiempo debido a la inercia. Esa es la razón por la cual la herramienta eléctrica deberá dejarse a un lado hasta que sus partes giratorias se detengan.
- Está terminantemente prohibido rebajar la velocidad de rotación de los discos abrasivos a través de la fuerza en la superficie del costado de los discos.

Símbolos usados en el manual

Los siguientes símbolos se utilizan en el manual de instrucciones, recuerde sus significados. La interpretación correcta de los símbolos le permitirá el uso correcto y seguro de la herramienta eléctrica.

Símbolo	Significado
	Etiqueta con número de serie: DSP. - modelo; XX - fecha de fabricación; XXXXXXX - número de serie.
ON	Posición "On" del interruptor de encendido / apagado de la herramienta eléctrica.
OFF	Posición "Off" del interruptor de encendido / apagado de la herramienta eléctrica.
	Lea todas las reglas e instrucciones de seguridad.
	Use gafas de seguridad.
	Use protectores para los oídos.
	Use una máscara antipolvo.
	Desconecte la herramienta eléctrica de la red antes de instalarla o ajustarla.
	Dirección del movimiento.
	Dirección de la rotación.
	Bloqueado.
	Desbloqueado.
I	Clase de protección.
	Atención. Importante.
CE	Un signo que certifica que el producto cumple con los requisitos esenciales de las directivas de la UE y las normas armonizadas de la UE.
	Información útil.

Símbolo	Significado
	No deseche la herramienta eléctrica en un recipiente de basura doméstica.

Designación de la herramienta eléctrica

Las amoladoras dobles fueron diseñadas para diferentes trabajos de pulido y afilado (remoción de puntas filosas, biselado, afilado de herramientas para cortes, etc.).

Componentes de la herramienta eléctrica

- 1 Recinto protector
- 2 Tapa del recinto protector
- 3 Disco abrasivo *
- 4 Placa de soporte *
- 5 Vidrio protector *
- 6 Tornillo fijador del vidrio protegido *
- 7 Soporte del vidrio protector *
- 8 Tornillo mariposa *
- 9 Tuerca mariposa *
- 10 Interruptor de encendido / apagado
- 11 Lámpara LED

* Accesorios

No todos los accesorios fotografiados o descritos están incluidos en el envío estándar.

Instalación y regulación de los elementos de la herramienta eléctrica

Antes de llevar a cabo cualquier trabajo sobre la herramienta eléctrica, debe desconectarse de la fuente de energía.

 El montaje / desmontaje / configuración de algunos de los elementos es el mismo para todos los modelos de la herramienta eléctrica, en este caso los modelos específicos no están indicados en la ilustración.

 No apriete demasiado los elementos de ajuste para evitar dañar el hilo.

Armado / desarmado / ajuste de la placa de sujeción (ver fig. 1)

- Monte la placa de soporte 4 usando el perno 13 y la tuerca mariposa 9 (ver fig. 1.1).
- Durante el desmantelamiento de la placa de sujeción 4 repita la operación descrita anteriormente en el orden inverso.
- Ajuste oportunamente la distancia entre la placa de sujeción 4 y el disco abrasivo 3, para lo cual deberá

desenrosca la tuerca mariposa 9 y mover la placa de sujeción 4 en dirección al disco abrasivo 3. La distancia entre el plato de sujeción 4 y el disco abrasivo 3 no debe exceder los 2 mm.



Si el desgaste del disco de pulido 3 es tan fuerte que no permite ajustar las distancias entre el plato de sujeción 4 y la placa de soporte 4, es necesario reemplazar el disco de pulido.

Armado / desarmado / ajuste del vidrio protector (ver fig. 2)

Alinee horizontalmente y luego apriete los tornillos
Instalación / cambio del disco abrasivo (ver fig. 3-5)



Después de la instalación del disco abrasivo y antes de comenzar su trabajo realice una prueba inicial: encienda la herramienta eléctrica y deje que gire al menos durante 5 minutos. Está prohibido usar discos abrasivos que causen golpes y aumento de la vibración de la herramienta eléctrica.

- Retire la tapa 2 y el protector 1 como se muestra en la figura 3.
- Sostenga el disco abrasivo 3 con una mano y desenrosque la tuerca 21 (ver fig. 4). **Atención: la tuerca 21 utilizada para ajustar el disco abrasivo derecho, se enrosca hacia la izquierda.**
- Desarme desde el eje 18: reborde 19, junta 20, disco abrasivo 3, junta 20, reborde 19.
- Limpie todas las partes con un cepillo suave y monte sobre el eje 18, el reborde 19, la junta 20, el disco abrasivo 3, la junta 20, y el reborde 19. **Atención: monte los rebordes 19 exactamente como lo indica el dibujo 5, no los de vuelta.**
- Sostenga el disco abrasivo 3 con una mano y desenrosque la tuerca 21.
- Instale el recinto protector 1 y la tapa 2.
- Fije la posición de la cubierta 2 con ayuda de los sujetadores 14, 15, 16, 17 como lo muestra la fig. 3.

Funcionamiento inicial de la herramienta eléctrica

Utilice siempre la tensión adecuada de la red: la tensión de la red debe coincidir con la información citada en la placa de identificación de la herramienta eléctrica.

Encendido / apagado de la herramienta eléctrica

Encender:

Coloque el interruptor en la posición "ON".

Apagar:

Coloque el interruptor en la posición "OFF".

Recomendaciones sobre el funcionamiento



Seleccione el tipo y grano de la estructura del disco abrasivo 3 de acuerdo con el material que quiera trabajar y con la aspereza de la superficie que está tratando de lograr.

Las piezas de material plástico están marcadas para un reciclado selectivo. Estas instrucciones están impresas sobre papel reciclado sin la utilización de cloro.

- Coloque la herramienta eléctrica en la mesa de trabajo, lo conveniente es fijarla con el uso de pernos (ver fig. 6) o las abrazaderas.
- Encienda la herramienta eléctrica, espere hasta que el disco abrasivo 3 haya alcanzado su nivel máximo de rotación y mueva suavemente la pieza ubicada en la placa de sujeción 4 hacia el disco abrasivo 3.
- No ejerza demasiada presión sobre la pieza, ya que esto no traerá mejores resultados. Sólo provocará una sobrecarga para el motor y lo desgastará, la pieza se recalentará y el disco abrasivo 3 se gastará rápidamente.
- Mueva un poco la pieza de izquierda a derecha. Esto le asegurará un uso apropiado del disco abrasivo 3.
- Es recomendable sumergir la pieza en agua de vez en cuando para evitar el sobrecalentamiento durante el tratamiento.

Mantenimiento de la herramienta eléctrica / medidas preventivas

Antes de llevar a cabo cualquier trabajo sobre la herramienta eléctrica, debe desconectarse de la fuente de energía.

Limpieza de la herramienta eléctrica

Una condición indispensable para un uso seguro a largo plazo de la herramienta eléctrica es mantenerla limpia.

Servicio de post-venta y servicio de aplicaciones

Nuestro servicio de post-venta responde a sus preguntas sobre el mantenimiento y la reparación de su producto, así como también sobre los repuestos. La información sobre los centros de servicio, los diagramas de las piezas y sobre los repuestos también se puede encontrar en: www.merit-link.com

Cómo transportar las herramientas eléctricas

- Está terminantemente prohibido dejarlas caer para que no se produzca ningún impacto mecánico en el embalaje durante el transporte.
- Cuando se descarguen / carguen, no se permite usar ningún tipo de tecnología que funcione bajo el principio de sujeción de embalajes.

Protección del medio ambiente



Recicle las materias primas en lugar de eliminarlas como basura.

Las herramientas, los accesorios y el embalaje deberían seleccionarse para un reciclado cuidadoso del medio ambiente.

El fabricante se reserva la posibilidad de incluir cambios.

Español

Specifiche tecniche dell'utensile elettrico

Smerigliatrice da banco	DSP-150	DSP-200	DSP25-150	DSP-250	DSP-350	DSP-150 L	DSP-200 L	DSP25-150 L	DSP-250 L	DSP-350 L
Codice utensile elettrico [220-230 V ~50/60 Hz]										
Potenza nominale	[W]	150	200	250	250	350	150	200	250	350
Amperaggio del voltaggio 220-230 V [A]		0.65	0.87	1.08	1.08	1.5	0.65	0.87	1.08	1.5
Velocità a vuoto	[min ⁻¹]	2950	2950	2950	2950	2950	2950	2950	2950	2950
Ø disco abrasivo	[mm] [pollici]	125	125	150	150	200	125	125	150	200
Ø foro disco abrasivo	[mm] [pollici]	12.7	12.7	12.7	12.7	16	12.7	12.7	12.7	16
Spessore disco abrasivo	[mm] [pollici]	16	16	20/40	20	20	16	16	20/40	20
Filettatura dell'alberino		M12	M12	M12	M12	M12	M12	M12	M12	M12
Peso	[kg] [lb]	4.2	4.4	7.8	7	10	4.5	4.6	8	7.5
Classe di sicurezza		I	I	I	I	I	I	I	I	I
Pressione sonora Potenza	[dB(A)]	-	-	-	-	-	-	-	-	-
acustica Vibrazione	[dB(A)]	-	-	-	-	-	-	-	-	-
ponderata	[m/s ²]	-	-	-	-	-	-	-	-	-

Rumore informazioni



Indossare sempre le cuffie di protezione se la pressione sonora supera gli 85 dB(A).

CE* Dichiarazione di conformità

Dichiariamo sotto la nostra piena responsabilità che il prodotto descritto nella sezione "Specifiche tecniche dell'utensile elettrico" e conforme a tutte le disposizioni pertinenti delle Direttive 2006/42/EC / 2014/30/EU e alle relative modifiche, nonché alle seguenti Normative:

EN 62841-1:2015+A11;
EN 62841-3-4:2016+A11+A1+A12;
EN IEC 55014-1:2021;
EN IEC 55014-2:2021;
EN IEC 61000-3-2:2019+A1:2021;
EN 61000-3-3:2013+A1+A2;

Responsabile
della certificazione

Wu Cunzhen

Merit Link International AG
Stabio, Svizzera

- Evitare il contatto del corpo con superfici collegate a terra o a massa, come tubi, radiatori, frigoriferi, ecc. C'è un maggior rischio di scossa elettrica, se il vostro corpo viene in contatto con collegamenti a terra o a massa.
- Non esporre gli utensili elettrici alla pioggia o all'umidità. Se entra dell'acqua nell'utensile elettrico aumenta il rischio di scosse elettriche.
- Non rovinare il filo elettrico. Non utilizzare mai il filo per trasportare, tirare o scollegare l'utensile elettrico. Tenere il filo lontano da calore, olio, spigoli vivi o parti in movimento. Cavi danneggiati o aggrovigliati aumentano il rischio di scosse elettriche.
- Quando un utensile elettrico è usato all'aperto, utilizzare una prolunga adatta all'uso esterno. Se si usa un filo adatto per uso all'esterno si riduce il rischio di scosse elettriche.
- Se non si può evitare di usare un utensile elettrico in un luogo umido, utilizzare un dispositivo di protezione a corrente residua (RCD). L'uso di un dispositivo di protezione a corrente residua (RCD) riduce il rischio di scosse elettriche. NOTA! Il termine "dispositivo di protezione a corrente residua (RCD)" può essere sostituito dal termine "interruttore di circuito salvavita (GFCI)" o "interruttore differenziale (ELCB)".
- Attenzione! Non toccare mai le superfici metalliche esposte del riduttore, scudo, e così via poiché il contatto con superfici metalliche interferisce con l'onda elettromagnetica, provocando potenziali lesioni o incidenti.



ATTENZIONE - Per ridurre il rischio di lesioni, l'operatore deve leggere il manuale di istruzioni!

Regole generali di sicurezza



ATTENZIONE! Leggere tutte le avvertenze di sicurezza e tutte le istruzioni. La mancata osservanza delle avvertenze e delle istruzioni può causare scosse elettriche, incendi e / o lesioni gravi.

Conservare tutte le avvertenze e le istruzioni per riferimenti futuri.

Il termine "utensile elettrico" nelle avvertenze si riferisce all'utensile elettrico alimentato dalla rete (via cavo) o alimentato a batteria (senza cavo).

Sicurezza dell'area di lavoro

- **Mantenere l'area di lavoro pulita e ben illuminata.** Zone in disordine e buie favoriscono gli incidenti.
- **Non utilizzare utensili elettrici in zone con atmosfere esplosive, come ad esempio in presenza di liquidi infiammabili, gas o polveri.** Gli utensili creano scintille che possono incendiare la polvere od i fumi.
- **Tenere i bambini e gli astanti lontano dalla zona di lavoro durante l'uso di un utensile elettrico.** Le distrazioni possono far perdere il controllo.

Sicurezza elettrica

- **Le spine dell'utensile elettrico devono corrispondere alle prese. Non modificare mai la spina in nessun modo. Non usare adattatori spina con utensili elettrici con messa a terra (collegamento di massa).** Le spine non modificate e corrispondenti prese elettriche riducono il rischio di scosse elettriche.

Sicurezza personale

- **Stare all'erta, guardare quello che si sta facendo e usare il buon senso quando si usa un utensile elettrico. Non utilizzare un utensile elettrico quando si è stanchi o sotto l'influenza di droghe, alcol o medicinali.** Un momento di disattenzione durante l'uso di utensili elettrici può provocare gravi lesioni personali.
- **Usare i dispositivi di protezione individuali. Indossare sempre occhiali protettivi.** Equipaggiamenti protettivi, come mascherina antipolvere, scarpe di sicurezza antiscivolo, casco di sicurezza o protezione per l'udito utilizzati in condizioni appropriate, riducono il rischio di lesioni personali.
- **Prevenire gli avviamenti accidentali. Assicurarsi che l'interruttore sia in posizione off prima di collegare la fonte di alimentazione e / o il gruppo batterie, quando si prende in mano o si trasporta l'utensile.** Trasportare gli utensili elettrici tenendo le dita sull'interruttore oppure alimentare gli utensili con l'interruttore acceso favorisce il verificarsi di incidenti.
- **Rimuovere qualsiasi chiave di regolazione o chiave inglese prima di accendere l'utensile elettrico.** Una chiave inglese o una chiave rimasta attaccata ad un componente in rotazione dell'utensile elettrico può causare lesioni personali.
- **Mantenere una posizione stabile. Mantenere sempre una posizione dei piedi e un bilanciamento corretti.** Ciò consente di controllare meglio l'utensile elettrico in situazioni impreviste.
- **Vestirsi adeguatamente. Non indossare abiti larghi né gioielli. Tenere capelli, indumenti e guanti lontano dai componenti in movimento.** Vestiti larghi, gioielli o capelli lunghi possono impigliarsi nei componenti in movimento.
- **Se è possibile collegare dispositivi per l'aspirazione e la raccolta delle polveri; assicurarsi che questi siano collegati ed utilizzati correttamente.** L'utilizzo di un aspirapolvere può ridurre i rischi connessi alle polveri.

• **Non permettere che la familiarità acquisita con l'uso frequente di utensili diventi un rilassamento nell'ignorare principi di sicurezza dell'utensile.** Un'azione negligente può causare gravi lesioni in una frazione di secondo.

• **Attenzione!** Gli utensili elettrici possono produrre un campo elettromagnetico durante il funzionamento. Questo campo non può in alcune circostanze interferire con impianti medici attivi o passivi. Per ridurre il rischio di lesioni gravi o mortali, si raccomanda alle persone con impianti medici di consultare il proprio medico e il produttore dell'impianto medico prima di utilizzare questo utensile elettrico.

Uso e manutenzione di un utensile elettrico

• Le persone con attitudini psicofisiche o mentali ridotte così come anche i bambini non possono usare l'utensile elettrico, se non sotto la supervisione o istruiti da una persona responsabile della loro sicurezza circa l'uso dell'utensile elettrico.

• **Non forzare l'utensile elettrico. Utilizzare l'utensile elettrico adatto per l'uso che se ne vuol fare.** L'utensile elettrico corretto farà il lavoro meglio ed in modo più sicuro alla velocità per la quale è stato progettato.

• **Non usare l'utensile elettrico se l'interruttore non è in grado di accenderlo e spegnerlo.** Qualsiasi utensile elettrico che non possa essere controllato con l'interruttore è pericoloso e deve essere riparato.

• **Staccare la spina dalla presa di corrente e / o batteria dall'utensile elettrico prima di effettuare qualsiasi regolazione, cambiare accessori o riporre utensili elettrici.** Tali misure di sicurezza preventive riducono il rischio di avviare in modo accidentale l'utensile elettrico.

• **Conservare gli utensili elettrici inattivi fuori dalla portata dei bambini e non lasciare che utilizzino l'utensile persone che non hanno familiarità con l'utensile elettrico o con le presenti istruzioni.** Gli utensili elettrici sono pericolosi nelle mani di persone non addestrate.

• **Manutenzione degli utensili elettrici. Controllare che tutte le varie parti siano ben allineate, che le parti mobili siano ben collegate, se ci sono componenti rotti e qualsiasi altra condizione che possa compromettere il funzionamento dell'utensile. Se danneggiato, far riparare l'utensile prima dell'uso.** Molti incidenti sono causati da utensili elettrici su cui non è stata effettuata una corretta manutenzione.

• **Mantenere affilati e puliti gli utensili da taglio.** Quando un utensile da taglio è sottoposto a regolare manutenzione ed ha i bordi da taglio ben affilati, è meno probabile che possa grippare ed è più facile da controllare.

• **Utilizzare l'utensile elettrico, gli accessori, attrezzi, ecc. in conformità alle presenti istruzioni, tenendo conto delle condizioni di lavoro e il lavoro da eseguire.** Usare l'utensile elettrico per operazioni diverse da quelle previste potrebbero provocare una situazione pericolosa.

• **Mantenere le maniglie e le superfici di presa asciutte, pulite e prive di olio e grasso.** Maniglie e impugnature sdruciolevoli non consentono una manipolazione sicura e il controllo dell'utensile in situazioni impreviste.

• Si noti che quando si utilizza un utensile elettrico, si prega di tenere l'impugnatura supplementare correttamente, che è utile per mantenere il controllo dell'utensile elettrico. Pertanto, la corretta tenuta può ridurre il rischio di incidenti o infortuni.

Sicurezza per la compatibilità elettromagnetica

Quando si utilizza un utensile elettrico, quest'ultimo può essere tenuto solo tramite l'impugnatura isolata o per la superficie di presa isolata. Il contatto con l'involucro metallico può causare pericoli per l'operatore (il segnale di interferenza elettromagnetica verrà trasmesso tramite mezzi conduttivi, il che può causare arresto cardiaco, aritmia, vertigini, mal di testa, ipomnesi, insonnia, diminuzione dell'immunità e altri pericoli o lesioni).

Servizio

• **Far riparare l'utensile elettrico da una persona qualificata utilizzando solo parti di ricambio identiche.** Questo assicurerà che sia mantenuta la sicurezza dell'utensile.

• Seguire le istruzioni per la lubrificazione e la sostituzione degli accessori.

Linee guida di sicurezza durante il funzionamento dell'utensile elettrico

Prima di iniziare il lavoro

• È obbligatorio che l'accensione dell'apparecchio elettrico sia effettuato solo quando collegato a una presa elettrica fornita di messa a terra.

• Usare dischi abrasivi con un sicuro regime di rotazione che sia più grande del regime di rotazione dell'alberino dell'apparecchio elettrico. Seguire attentamente le raccomandazioni fornite dal produttore riguardante l'apparecchio elettrico e gli accessori.

• Non usare dischi abrasivi che abbiano crepe, fratture, distorsioni, come anche dischi abrasivi che causano vibrazioni all'apparecchio elettrico.

• Proteggere i dischi abrasivi da eventuali danni, e proteggerli da olio e grassi.

• Non usare dischi abrasivi con diametri (diametro esterno e diametro foro) che si differenziano da quelli raccomandati.

• Non lavorare mai con gli strumenti di protezione smontati. Gli strumenti di protezione danneggiati devono essere immediatamente sostituiti.

Durante la fase di lavoro

• Avvicinare il pezzo da lavorare al disco abrasivo solo quando il disco ha raggiunto la sua massima velocità di rotazione.

• Non usare la parte laterale del disco abrasivo per smerigliare.

• Non fermare il motore dell'apparecchio elettrico quando sotto carico.

• Attenzione ad eventuali rinculi (improvvisa spinta indietro) del pezzo lavorato durante l'uso dell'apparecchio elettrico. Il rinculo può essere causato dal mancato rispetto delle raccomandazioni, come un avvicinamento troppo brusco del pezzo lavorato al disco abrasivo, ecc. Per minimizzare il rischio di rinculo, seguire sempre le raccomandazioni durante l'uso dell'apparecchio elettrico.

- Durante l'uso dell'apparecchio elettrico rimanere in posizione dritta e tenere il pezzo di lavorazione con entrambe le mani sulla piastra di supporto.
- Mantenere le mani ad una distanza di sicurezza dal disco abrasivo rotante e non toccarlo mai, poiché potrebbe provocare lesioni gravi.
- Quando lavorate su piccoli oggetti, usate dei morsetti.
- Durante le operazioni si prega di controllare la posizione dell'alimentatore (dovrebbe trovarsi sempre posizionato posteriormente all'utensile elettrico). Evitare che sia di intralcio ai movimenti.
- Le polveri che si creano durante il lavoro possono costituire un pericolo per la salute, per il potere infiammabile o esplosivo; per questo motivo pulire in tempo utile la postazione e utilizzare dispositivi di protezione.
- Le operazioni effettuate possono provocare la formazione di scintille e piccoli frammenti di metallo, che possono recare danni all'operatore o a chi gli è vicino. Indossare sempre strumenti di protezione (occhiali di sicurezza e maschere protettive) e sistemare la postazione di lavoro in modo appropriato.
- Non lavorare su materiali contenenti amianto. L'amianto è considerato cancerogeno.
- In caso di caduta di tensione durante la fase di lavoro, portare immediatamente l'interruttore on / off su off al fine di prevenire l'accensione accidentale dell'utensile elettrico.
- Evitare di scaldare eccessivamente l'apparecchio elettrico quando utilizzato per un lungo periodo.

Dopo l'esecuzione del lavoro

- Dopo aver spento l'apparecchio elettrico, il disco abrasivo continua a ruotare per effetto di inerzia. Per tale motivo l'apparecchio elettrico deve essere riposto solo quando il disco abrasivo è completamente fermo.
- È fatto assoluto divieto rallentare la rotazione del disco abrasivo applicando forza sulle parti laterali del disco.

Simboli usati nel manuale

I simboli qui di seguito sono usati nel manuale di istruzioni, si prega di ricordare il loro significato. Una corretta interpretazione dei simboli consentirà un uso corretto e sicuro dell'apparecchio.

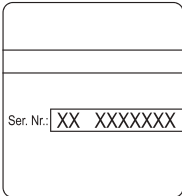
Simbolo	Significato
	Adesivo numero di serie: DSP... - modello; XX - data di fabbricazione; XXXXXXX - numero di serie.
ON	Posizione "On" dell'interruttore on / off dell'apparecchio.

Simbolo	Significato
OFF	Posizione "Off" dell'interruttore on / off dell'apparecchio.
	Leggi tutte le norme di sicurezza e le istruzioni.
	Indossare occhiali di sicurezza.
	Indossare protezioni per le orecchie.
	Indossare una mascherina antipolvere.
	Scollegare l'apparecchio dalla rete prima dell'installazione o regolazione.
	Senso del movimento.
	Senso di rotazione.
	Bloccato.
	Sbloccato.
I	Protezione.
	Attenzione. Importante.
	Un segno che certifica che il prodotto è conforme ai requisiti essenziali delle direttive UE e gli standard armonizzati a livello comunitario.
	Informazioni utili.
	Non smaltire l'apparecchio in un contenitore per rifiuti domestici.

Designazione utensile elettrico

Le smerigliatrici doppie sono progettate per eseguire vari tipi di smerigliature e lavori di affilatura (affinatura di spigoli, smussature, affilatura di utensili da taglio, ecc.).

Componenti dell'utensile elettrico

- 1 Sistema protezione alloggiamento
- 2 Coperchio sistema protezione alloggiamento
- 3 Disco abrasivo *
- 4 Piastra di supporto *
- 5 Vetro di protezione *
- 6 Vite di fissaggio del vetro di protezione *
- 7 Sostegno vetro protettivo *
- 8 Vite a farfalla *
- 9 Dado a farfalla *
- 10 Interruttore on / off
- 11 Luce LED

* Optional

Non tutti gli accessori illustrati o descritti fanno parte della dotazione standard.

Installazione e regolazione elementi dell'utensile elettrico

Prima di eseguire qualsiasi operazione sull'utensile elettrico, scollegarlo dalla rete elettrica.



Il montaggio / smontaggio / impostazione di alcuni elementi sono simili per tutti gli apparecchi elettrici, in questo caso i modelli specifici non sono indicati nell'illustrazione.



Non tirare troppo gli inserti per non danneggiare la filettatura.

Montaggio / smontaggio / regolazione piastra di supporto (vedi fig. 1)

- Montare la piastra di supporto **4** usando il bullone **13** e il dado farfalla **9** (vedi fig. 1.1).
- Durante lo smontaggio della piastra di supporto **4** ripetere le operazioni descritte sopra in ordine inverso.
- Regolare ogni qual volta sia necessario, la distanza tra la piastra di supporto **4** ed il disco abrasivo **3**, allentando il dado a farfalla **9** e muovendo la piastra di supporto **4** nella direzione del disco abrasivo **3**. La distanza tra la piastra di supporto **4** ed il disco abrasivo **3** non deve eccedere i 2 mm.



Se l'usura del disco abrasivo **3 è avanzata da non consentire la regolazione delle distanze tra il disco abrasivo **3** e la piastra di supporto **4**, è necessario sostituire il disco abrasivo.**

Montaggi / smontaggio / regolazione del vetro di protezione (vedi fig. 2)

Allineare orizzontalmente e serrare poi le viti

Montaggio / sostituzione del disco abrasivo (vedi fig. 3-5)



Dopo il montaggio del disco abrasivo e prima di iniziare una lavorazione, eseguire una prova di accensione - accendere l'apparecchio elettrico e lasciarlo girare per almeno 5 minuti. È proibito usare dischi abrasivi che provocano colpi ed aumentano le vibrazioni dell'apparecchio elettrico.

- Rimuovere il coperchio **2** e la protezione alloggiamento **1** come mostrato in figura 3.
- Tenere il disco abrasivo **3** con una mano e svitare il dado **21** (vedi fig. 4). **Attenzione: il dado **21** usato per fissare il disco abrasivo posto sulla sinistra ha una filettatura mano-sinistra.**
- Smontaggio dall'alberino **18**: flangia **19**, guarnizione **20**, disco abrasivo **3**, guarnizione **20**, flangia **19**.
- Pulire tutte le parti usando una spazzola morbida e montare sull'alberino **18**: flangia **19**, guarnizione **20**, disco abrasivo **3**, guarnizione **20**, e flangia **19**. **Attenzione: montare le flangie **19** esattamente come mostrato in figura 5, e non girarle al senso contrario.**
- Tenere il disco abrasivo **3** con una mano, ed avvitare il dado **21**.
- Montare la protezione alloggiamento **1** ed il coperchio **2**.
- Fissare la posizione del coperchio **2** con l'aiuto degli elementi di fissaggio **14**, **15**, **16**, **17** come mostrato in fig. 3.

Funzionamento iniziale dell'utensile elettrico

Utilizzare sempre il corretto voltaggio: il voltaggio elettrico usato deve sempre corrispondere a quello riportato sull'etichetta informativa presente sull'apparecchio elettrico.

Accensione / spegnimento dell'utensile elettrico

Accensione:

Impostare l'interruttore nella posizione "ON".

Spegnimento:

Impostare l'interruttore nella posizione "OFF".

Raccomandazioni sull'uso dell'utensile elettrico



Selezionare il tipo e struttura granatura del disco abrasivo 3 a seconda del materiale lavorato e la rugosità della superficie che ci si aspetta di ottenere.

- Posizionare l'utensile elettrico sul piano di lavoro, è opportuno fissarlo con l'uso di bulloni (vedi fig. 6) o morsetti.
- Accendere l'apparecchio elettrico, aspettare fino a che il disco abrasivo 3 ha raggiunto la sua massima velocità di rotazione ed avvicinare dolcemente al disco abrasivo 3 il pezzo da lavorare posto sulla piastra di supporto 4.
- Non applicare una pressione eccessiva al pezzo da lavorare, poiché non porterebbe a risultati migliori ma solo ad un carico eccessivo al motore e ad un'usura maggiore; il pezzo lavorato si surriscalderebbe ed il disco abrasivo 3 si consumerebbe più velocemente.
- Muovere il pezzo da lavorare verso sinistra / destra. Questo assicura un uso uguale del disco abrasivo 3.
- È consigliato di tanto in tanto mettere il pezzo lavorato dentro l'acqua per evitare il surriscaldamento durante l'operazione.

Manutenzione dell'utensile elettrico / misure preventive

Prima di eseguire qualsiasi operazione sull'utensile elettrico, scollegarlo dalla rete elettrica.

Pulitura dell'utensile elettrico

Una condizione indispensabile per un uso sicuro e a lungo termine dell'utensile elettrico è quella di tenerlo pulito.

Servizio post-vendita e application service

Il nostro servizio post-vendita risponde alle vostre domande riguardanti la manutenzione e la riparazione del prodotto, così come parti di ricambio. Informazioni sui centri di servizio, schemi delle parti e informazioni su parti di ricambio possono essere trovate a: **www.merit-link.com**

Trasporto degli apparecchi elettrici

- Categoricamente non far cadere alcun oggetto sulla confezione durante il trasporto.
- Durante lo scarico / carico, non si possono utilizzare qualsiasi tipo di tecnologia che funziona sul principio bloccaggio imballaggi.

Protezione dell'ambiente



Riciclare la materia prima invece di buttarla.

L'utensile elettrico, accessori e imballaggio devono essere selezionati per essere riciclati nel rispetto dell'ambiente.

Le parti in plastica sono contrassegnate per la raccolta differenziata.

Queste istruzioni sono stampate su carta riciclata prodotta senza cloro.

Il produttore si riserva il diritto di apportare modifiche.

Italiano

Spécifications de l'outil électrique

Touret à meuler	DSP-150	DSP-200	DSP25-150	DSP-250	DSP-350	DSP-150 L	DSP-200 L	DSP25-150 L	DSP-250 L	DSP-350 L
Code de l'outil électrique	[220-230 V ~50/60 Hz]									
Puissance absorbée	[W]	150	200	250	250	350	150	200	250	350
Ampérage tension	220-230 V [A]	0.65	0.87	1.08	1.08	1.5	0.65	0.87	1.08	1.5
Régime à vide	[min ⁻¹]	2950	2950	2950	2950	2950	2950	2950	2950	2950
Ø du disque du touret à meuler	[mm] [pouces]	125	125	150	150	200	125	125	150	200
Ø de l'alésage du disque du touret à meuler	[mm] [pouces]	12.7	12.7	12.7	12.7	16	12.7	12.7	12.7	16
Épaisseur du disque du touret à meuler	[mm] [pouces]	16	16	20/40	20	20	16	16	20/40	20
Broche filetée		M12	M12	M12	M12	M12	M12	M12	M12	M12
Poids	[kg] [lb]	4.2	4.4	7.8	7	10	4.5	4.6	8	7.5
Classe de protection		I	I	I	I	I	I	I	I	I
Pression acoustique	[dB(A)]	-	-	-	-	-	-	-	-	-
Puissance acoustique	[dB(A)]	-	-	-	-	-	-	-	-	-
Vibration	[m/s ²]	-	-	-	-	-	-	-	-	-

Bruit d'information



Portez toujours des protections pour les oreilles (casque) lorsque le niveau de pression acoustique est supérieur à 85 dB(A).

CE* Déclaration de conformité

Nous déclarons sous notre propre responsabilité que le produit décrit sous "Spécifications de l'outil électrique" est en conformité avec toutes les dispositions des directives 2006/42/EC / 2014/30/EU et leurs modifications ainsi qu'avec les normes suivantes:

EN 62841-1:2015+A11;
EN 62841-3-4:2016+A11+A1+A12;
EN IEC 55014-1:2021;
EN IEC 55014-2:2021;
EN IEC 61000-3-2:2019+A1:2021;
EN 61000-3-3:2013+A1+A2;

Gestionnaire de certification

Wu Cunzhen

Merit Link International AG
Stabio, Suisse



AVERTISSEMENT - Pour diminuer le risque de blessure, l'utilisateur doit lire le manuel d'instruction !

Règles générales de sécurité



AVERTISSEMENT ! Lire tous les avertissements de sécurité et toutes les instructions. Le non-respect des avertissements et des instructions peut provoquer une décharge électrique, un feu et / ou des blessures graves.

Conservé tous les avertissements et instructions pour référence ultérieure.

Le terme "outil électrique" dans les avertissements fait référence à votre outil électrique alimenté sur secteur (à cordes) ou à l'outil électrique à pile (sans fil).

Sécurité de la zone de travail

- **Garder la zone de travail propre et bien éclairée.** Les zones encombrées ou obscures sont sources d'accidents.
- **Ne pas utiliser l'outil électrique dans des atmosphères explosives, par exemple en présence de liquides inflammables, de gaz ou de poussière.** Les outils électriques génèrent des étincelles qui peuvent enflammer la poussière ou les fumées.
- **Les enfants et les personnes présentes doivent se tenir éloignés lorsque vous utilisez un outil électrique.** Les distractions peuvent vous faire perdre le contrôle.

Sécurité électrique

- **Les fiches d'outils électriques doivent correspondre à la prise de courant. Ne jamais modifier les fiches. Ne pas utiliser d'adaptateur avec des outils électriques mis à la terre (à la masse).** Des

fiches non modifiées et des prises adaptées réduiront le risque de décharge électrique.

- **Éviter tout contact corporel avec les surfaces mises à la terre ou à la masse, telles que les tuyaux, les radiateurs, les cuisinières et les réfrigérateurs.** Il y a un risque accru de choc électrique si votre corps est relié à la terre ou mis à la masse.
- **Ne pas exposer les outils électriques à la pluie ou aux conditions humides.** L'entrée d'eau dans un outil électrique augmente le risque d'électrocution.
- **Ne pas forcer le cordon. Ne jamais utiliser le cordon pour transporter, tirer ou débrancher l'outil électrique. Garder le cordon à l'écart de la chaleur, de l'huile, des bords coupants ou des parties mobiles.** Les câbles endommagés ou enchevêtrés augmentent le risque d'électrocution.
- **Pour une utilisation en extérieur de l'outil électrique, choisir une rallonge adaptée.** L'utilisation d'un cordon adapté à l'extérieur réduit le risque d'électrocution.
- **Si l'utilisation d'un outil électrique dans un endroit humide est inévitable, utiliser une alimentation protégée par un dispositif différentiel résiduel (DDR).** L'utilisation d'un DDR réduit le risque d'électrocution. **REMARQUE !** Le terme "dispositif différentiel résiduel (DDR)" peut être remplacé par "disjoncteur-détecteur de fuites à la terre (DDFT)" ou "disjoncteur différentiel".
- **Avertissement !** Ne jamais toucher les surfaces métalliques exposées sur la boîte de vitesses, le bouclier, etc., car les surfaces métalliques en contact sont en interférence avec l'onde électromagnétique, ce qui peut entraîner des blessures ou des accidents potentiels.

Sécurité personnelle

- **Rester attentif et vigilant, faire preuve de bon sens en utilisant un outil électrique. Ne pas utiliser d'outil électrique en cas de fatigue ou sous influence de drogues, alcool ou médicaments.** Un moment d'inattention lors de l'utilisation des outils électriques peut entraîner des blessures graves.
- **Utiliser un équipement de protection personnelle. Toujours porter une protection oculaire.** L'utilisation d'équipement de protection tel que le masque antipoussière, les chaussures de sécurité antidérapantes, le casque ou les protections auditives dans des conditions appropriées permet de réduire les blessures corporelles.
- **Empêcher tout démarrage involontaire. S'assurer que le commutateur est en position off (arrêt) avant de connecter l'outil électrique à la source d'alimentation et / ou à la batterie, le retirer ou le transporter.** Transporter des outils électriques tout en ayant le doigt sur le commutateur ou des outils électriques avec le commutateur sur "On" est source d'accidents.
- **Retirer toute clé de réglage avant de mettre l'outil sous tension.** Une clé laissée attachée à une partie rotative de l'outil électrique peut entraîner des blessures corporelles.
- **Ne pas trop forcer. Garder une bonne assise et un bon équilibre à tout moment.** Cela permet un meilleur contrôle de l'outil électrique dans des situations inattendues.
- **Porter les vêtements appropriés. Ne pas porter de vêtements amples ou de bijoux. Vos cheveux, vêtements et gants ne doivent pas être à proximité des parties mobiles.** Les vêtements amples, les bijoux ou les cheveux longs peuvent se coincer dans des parties mobiles.

- **Si des appareils sont fournis pour la connexion des dispositifs d'extraction et de collecte de poussière, s'assurer qu'ils sont connectés et correctement utilisés.** L'utilisation de la collecte des poussières peut réduire les dangers liés à la poussière.
- **La familiarité acquise par une utilisation fréquente des outils ne doit pas vous faire devenir plus complaisant et ignorer les principes de sécurité des outils.** Une action négligente peut provoquer des blessures graves en une fraction de seconde.
- **Avertissement !** Les outils électriques peuvent produire un champ électromagnétique pendant le fonctionnement. Ce champ peut, dans certaines circonstances, interférer avec des implants médicaux actifs ou passifs. Pour réduire le risque de blessures graves ou mortelles, nous recommandons aux personnes ayant des implants médicaux de consulter leur médecin et le fabricant de l'implant médical avant d'utiliser l'outil électrique.

Utilisation et entretien de l'outil électrique

- L'utilisation de l'outil électrique par des personnes ayant des aptitudes psychophysiques ou mentales faibles et des enfants ne doit pas s'effectuer sans supervision ou formation relative à l'utilisation par une personne responsable de leur sécurité.
- **Ne pas forcer l'outil électrique. Utiliser l'outil électrique approprié à votre utilisation.** Un travail effectué avec un outil électrique approprié sera meilleur et plus sûr à la vitesse pour laquelle ce dernier a été conçu.
- **Ne pas utiliser l'outil électrique si le commutateur ne fonctionne pas.** Tout outil électrique qui ne peut pas être contrôlé avec le commutateur est dangereux et doit être réparé.
- **Débrancher la fiche de la source d'alimentation et / ou retirer la batterie de l'outil avant de procéder à des réglages, des changements d'accessoires ou ranger les outils électriques.** De telles mesures de sécurité préventives réduisent le risque de démarrage accidentel de l'outil électrique.
- **Mettre les outils électriques non utilisés hors de la portée des enfants et ne pas laisser pas les personnes ne connaissant pas l'outil électrique ou les instructions utiliser l'outil électrique.** Les outils électriques sont dangereux pour des personnes non formées.
- **Entretien des outils électriques. Vérifier tout désalignement ou entrave des parties mobiles, rupture des pièces et toute autre condition pouvant affecter le fonctionnement de l'outil électrique. En cas d'endommagement, réparer l'outil électrique avant utilisation.** De nombreux accidents sont causés par des outils électriques mal entretenus.
- **Conserver les outils de coupe affûtés et propres.** Les outils de coupe correctement entretenus avec des bords affûtés sont moins susceptibles de se coincer et sont plus faciles à contrôler.
- **Utiliser l'outil électrique, les accessoires et les outils, etc. conformément aux présentes instructions, en tenant compte des conditions de travail et du travail à effectuer.** L'utilisation de l'outil électrique pour des opérations différentes de celles prévues peut aboutir à une situation dangereuse.
- **Garder les poignées et les surfaces de préhension au sec, propres et exemptes d'huile et de graisse.** Des poignées et des surfaces de préhension glissantes ne permettent pas une manipulation et un contrôle sécurisés de l'outil dans des situations inattendues.
- Il convient de noter que pour utiliser un outil électrique, il est nécessaire de maintenir la poignée auxiliaire correctement, pour un contrôle correct de l'outil

électrique. Par conséquent, un bon maintien peut réduire le risque d'accidents ou de blessures.

Sécurité de compatibilité électromagnétique

Lorsqu'un outil électrique est utilisé, il doit être manipulé uniquement par la poignée isolée ou une surface de préhension isolée. Le contact avec le boîtier métallique peut être dangereux pour l'opérateur (le signal d'interférence électromagnétique sera transmis par un matériau conducteur, ce qui peut provoquer une panne de stimulateur cardiaque, un arythmie, des vertiges, des maux de tête, une hypomnésie, de l'insomnie, une immunodépression et d'autres dangers ou blessures)

Entretien

- **L'entretien de votre outil électrique doit être effectué par un réparateur qualifié au moyen de pièces de remplacement identiques.** Cela garantira une sécurité de l'outil électrique en permanence.
- Suivre les instructions pour lubrifier et changer les accessoires.

Précautions de sécurité pendant le fonctionnement de l'outil électrique

Avant de commencer

- Il est interdit d'allumer un outil électrique qui ne soit pas branché sur une prise correctement raccordée à la terre.
- La vitesse de rotation du disque du touret à meuler doit être supérieure à celle de la fusée de l'outil électrique. Suivre les conseils du fabricant concernant l'utilisation des outils et accessoires.
- Ne pas utiliser de disques de touret à meuler craquelés, tordus, fissurés ni de disques faisant vibrer outre mesure l'outil électrique.
- Protéger les disques du touret à meuler contre les chocs et la graisse.
- Ne pas utiliser de disques de touret à meuler dont les dimensions (diamètre de l'alésage ou extérieur) diffèrent de celles conseillées.
- Ne jamais travailler alors que les appareils de protection sont démontés. Il faut remplacer immédiatement les appareils de protection endommagés.

Pendant l'opération

- Ne poser la pièce contre le disque que lorsque celui-ci atteint sa vitesse maximale de rotation.
- Ne pas utiliser la surface latérale du disque pour meuler.
- Ne pas arrêter le moteur de l'outil électrique lorsqu'il est allumé.
- Faire attention au recul de la pièce en utilisant l'outil électrique. Le recul peut être causé par un manque de conformité aux conseils d'utilisation, par une application trop forte de la pièce sur le disque etc. Afin de minimiser les risques de recul, toujours suivre les conseils lors de l'utilisation de l'outil électrique.
- Lors de l'utilisation de l'outil électrique, se tenir bien

droit et tenir la pièce à deux mains sur la plaque d'appui.

- Conserver les mains à une distance sûre des disques en rotation et ne jamais les toucher car vous pourriez vous blesser grièvement.

- Lorsque vous coupez de petites pièces, utilisez les outils de serrage.
- Pendant l'opération, surveiller la position du câble d'alimentation (qui doit toujours être placé derrière l'outil). Ne pas le laisser s'enrouler autour de vos bras ou de vos jambes.
- La poussière générée pendant le fonctionnement peut être nuisible à votre santé, inflammable ou explosive; nettoyez votre endroit de travail de temps en temps et utilisez des protections individuelles.
- Le fonctionnement peut produire des étincelles et de petites particules en métal pouvant blesser l'opérateur ou les personnes alentour. Portez toujours des protections individuelles (lunettes de protection et masque protecteur), et arrangez correctement votre endroit de travail.

- Ne pas travailler les matériaux contenant de l'asbeste. L'asbeste possède les propriétés cancérigènes.
- Si l'outil s'arrête brusquement de fonctionner pendant l'opération, amener immédiatement le sélecteur on / off sur off afin d'empêcher tout démarrage accidentel de l'outil.
- Éviter de surchauffer votre outil électrique lorsque vous l'utilisez longtemps.









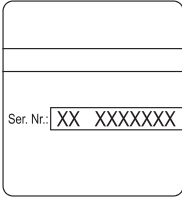



Après l'opération

- Dès que l'outil électrique est éteint, les disques continuent de tourner pendant un moment en raison de l'inertie. C'est la raison pour laquelle l'outil électrique ne devrait être rangé qu'une fois les pièces en rotation arrêtées.
- Il est fortement interdit de freiner les disques en rotation pour les arrêter en appliquant une force sur le côté des disques.

Les symboles utilisés dans le manuel d'utilisation

Le manuel d'utilisation utilise les symboles ci-dessous. Pensez à lire attentivement leur signification. La bonne interprétation des symboles permet de bien utiliser l'instrument en toute sécurité.

Symbole	Légende
	Etiquette avec le numéro d'usine: DSP ... - modèle; XX - date de fabrication; XXXXXXXX - numéro d'usine.
ON	Position " On " de l'interrupteur de l'instrument.
OFF	Position " Off " de l'interrupteur de l'instrument.

Symbole	Légende
	Lisez attentivement toutes les consignes de sécurité et les instructions.
	Portez les lunettes de protections.
	Portez le casque de protection.
	Portez le masque antipoussière.
	Avant les travaux de montage et de réglage, débranchez l'instrument du réseau électrique.
	Sens du mouvement.
	Sens de la rotation.
	Bloqué.
	Débloqué.
I	Classe de protection.
	Attention. Information importante.
	Signe certifiant que l'article correspond aux directives CE et aux standards harmonisés de l'Union Européenne.
	Information utile.
	Ne jetez pas l'outillage électrique avec les déchets ménagers.

Désignation de l'outil électrique

Les tourets à meuler à deux disques sont conçus pour différents travaux d'affutage et de meulage (retirer les bavures coupantes, faire des chanfreins, affutage d'outils coupants, etc.).

Composants de l'outil électrique

- 1 Carter de protection
- 2 Couvercle du carter de protection
- 3 Disque du touret à meuler *
- 4 Plaque d'appui *
- 5 Verre de protection *
- 6 Vis de fixation du verre de protection *
- 7 Support de verre de protection *
- 8 Écrou à ailettes *
- 9 Écrou papillon *
- 10 Interrupteur marche / arrêt
- 11 Voyant LED

* Accessoires

Une partie des accessoires représentés et décrits ne figurent pas dans la livraison.

Installation et réglage des éléments de l'outil électrique

Avant de commencer à travailler avec l'outil électrique, s'assurer qu'il est débranché.



Le montage / démontage / réglage de certains éléments est le même que pour tous les modèles d'outils électriques, dans ce cas, les modèles spécifiques ne sont pas indiqués sur l'illustration.



Ne pas trop serrer les fixations afin d'éviter tout endommagement du filetage.

Montage, démontage et réglage de la plaque d'appui (voir la fig. 1)

- Montez la plaque de support 4 à l'aide du boulon 13 et de l'écrou à oreilles 9 (voir la fig. 1.1).
- Au cours du démontage de la plaque d'appui 4, recommencer les étapes décrites ci-dessus mais en sens inverse.
- Régler, au moment opportun, la distance entre la plaque d'appui 4 et le disque 3. À cet effet, desserrer l'écrou à oreilles 9 et déplacer la plaque d'appui 4 dans le sens du disque de meulage 3. La distance entre la plaque d'appui 4 et le disque 3 ne devrait pas dépasser 2 mm.



Si l'usure du disque abrasif 3 est si importante qu'elle ne permet pas de régler les distances entre le disque abrasif 3 et la plaque de support 4, il est nécessaire de remplacer le disque abrasif.

Montage, démontage et réglage du verre de protection (voir la fig. 2)

Alignez horizontalement et vissez les vis

Installation / remplacement du disque de meulage (voir les fig. 3-5)



Une fois le disque installé et avant de commencer à travailler, essayer de mettre l'outil en marche - allumer l'outil électrique et le laisser tourner au ralenti pendant au moins 5 minutes. Il est interdit d'utiliser des disques de meulage causant des saccades et une plus forte vibration de l'outil électrique.

- Déposer le couvercle 2 et le carter de protection 1 comme indiqué sur l'image 3.
- Tenir le disque 3 d'une main et dévisser l'écrou 21 (voir la fig. 4). **Attention : l'écrou 21, utilisé pour attacher le disque gauche, est fileté vers la gauche.**
- Déposer la fusée 18 : bride 19, joint 20, disque 3, joint 20, bride 19.
- Nettoyer toutes les pièces à l'aide d'une brosse souple et installer la fusée 18 : bride 19, joint 20, disque 3, joint 20, bride 19. **Attention : installer les brides 19 exactement comme indiqué sur l'image 5, ne pas les retourner.**
- Tenir le disque 3 d'une main et de l'autre visser l'écrou 21.
- Installer le carter de protection 1 et le capot 2.
- Fixez la position du couvercle 2 à l'aide des éléments de fixation 14, 15, 16, 17 comme indiqué voir la fig. 3.

Première utilisation de l'outil électrique

Toujours utiliser la bonne tension d'alimentation: la tension d'alimentation doit correspondre à celle indiquée sur la plaque d'identification de l'outil électrique.

Mettre en marche / arrêter l'outil électrique

Activer:

Mettez l'interrupteur en position "ON".

Désactiver:

Mettez l'interrupteur en position "OFF".

Recommandations pour utilisation de l'outil électrique



Choisir le type et le grain du disque de meulage 3 en fonction du matériau usiné et de l'état de surface que vous escomptez obtenir.

- Mettez l'outil électrique sur la table de travail ; il est souhaitable de le fixer à l'aide des boulons (voir la fig. 6) ou pinces.
- Démarrer l'outil électrique, attendre que le disque 3 ait atteint sa vitesse maximale de rotation et déplacer délicatement la pièce mise sur la plaque d'appui 4 en direction du disque 3.
- Ne pas appuyer trop fort sur la pièce, les résultats n'en seront pas meilleurs et vous surchaufferez le moteur et l'userez ; la pièce chauffera et le disque 3 s'usera plus rapidement.
- Déplacer la pièce à gauche ou à droite petit peu par petit peu. Vous garantirez ainsi une usure régulière du disque 3.
- Il est conseillé de tremper la pièce dans l'eau de temps en temps afin d'éviter qu'elle ne chauffe trop en cours d'usinage.

Entretien de l'outil électrique / mesures préventives

Avant de commencer à travailler avec l'outil électrique, s'assurer qu'il est débranché.

Nettoyage de l'outil électrique

Un critère indispensable pour utiliser le l'outil électrique sur le long terme est de le nettoyer régulièrement.

Services après-vente et d'application

Notre service après-vente répond à vos questions concernant l'entretien et la réparation de votre appareil et de ses pièces de rechange. Des informations sur les centres d'entretien, les schémas des pièces de rechange et les pièces de rechange sont également disponibles à l'adresse suivante : www.merit-link.com

Transport des outils électriques

- Éviter strictement tout impact mécanique sur l'emballage pendant le transport.
- Lors du déchargement / chargement, il est interdit d'utiliser tout type de technologie fonctionnant sur le principe de serrage de l'emballage.

Protection de l'environnement



Récupération des matières premières plutôt qu'élimination des déchets.

Séparer l'outil électrique, les accessoires et l'emballage pour un recyclage écologique. Nos pièces plastiques ont ainsi été marquées en vue d'un recyclage sélectif des différents matériaux. Ce manuel d'instructions a été fabriqué à partir d'un papier recyclé blanchi en l'absence de chlore.

Технически характеристики на електрическия инструмент

Двойна шлайфмашина	DSP-150	DSP-200	DSP25-150	DSP-250	DSP-350	DSP-150 L	DSP-200 L	DSP25-150 L	DSP-250 L	DSP-350 L
Код електроинструмент	[220-230 V ~50/60 Hz]									
Номинална мощност	[W]	150	200	250	250	350	150	200	250	350
Сила на тока при напрежение 220-230 V [A]		0.65	0.87	1.08	1.08	1.5	0.65	0.87	1.08	1.5
Обороти на празния ход	[min ⁻¹]	2950	2950	2950	2950	2950	2950	2950	2950	2950
Ø на абразивните дискове	[mm] [inches]	125	125	150	150	200	125	125	150	200
Ø на отвор на абразивен диск	[mm] [inches]	12.7	12.7	12.7	12.7	16	12.7	12.7	12.7	16
Дебелина на абразивен диск	[mm] [inches]	16	16	20/40	20	20	16	16	20/40	20
Резба на шпиндела		M12	M12	M12	M12	M12	M12	M12	M12	M12
Тегло	[kg] [lb]	4.2	4.4	7.8	7	10	4.5	4.6	8	7.5
Клас на безопасност		I	I	I	I	I	I	I	I	I
Звуково налягане	[dB(A)]	-	-	-	-	-	-	-	-	-
Акустична мощност	[dB(A)]	-	-	-	-	-	-	-	-	-
Вибрация	[m/s ²]	-	-	-	-	-	-	-	-	-

Информация за шум



Винаги носете защитни слушалки, ако звуковото налягане надвишава 85 dB(A).

CE* Декларация за съответствие

С пълна отговорност ние декларираме, че описаният в раздела "Технически характеристики на електрическия инструмент" съответства на всички валидни изисквания на директивите

2006/42/ЕС / 2014/30/ЕУ
включително на измененятия им и покрива изискванията на стандартите:

EN 62841-1:2015+A11;
EN 62841-3-4:2016+A11+A1+A12;
EN IEC 55014-1:2021;
EN IEC 55014-2:2021;
EN IEC 61000-3-2:2019+A1:2021;
EN 61000-3-3:2013+A1+A2;

Мениджър
сертификация

Wu Cunzhen

Merit Link International AG
Stabio, Швейцария



ПРЕДУПРЕЖДЕНИЕ - За да намалите риска от нараняване, потребителят трябва да прочете наръчника с инструкции!

Основни правила за безопасност



ПРЕДУПРЕЖДЕНИЕ! Прочетете всички предупреждения за безопасност и инструкции. Неспазването на предупрежденията и инструкциите може да доведе до електрически удар, пожар и / или сериозно нараняване.

Запазете всички предупреждения и инструкции за бъдещи справки.

Терминът "електроинструмент" в предупрежденията се отнася до Вашия, свързан в електрическата мрежа (кабелен) електро инструмент или работещ с батерия (безжичен) електроинструмент.

Безопасност на работната зона

- **Поддържайте работната зона чиста и добре осветена.** Разхвърляни или тъмни зони предизвикват инциденти.
- **Не работете с електроинструменти в експлозивни атмосфери, като при наличието на възпламеними течности, газове и прах.** Електроинструментите създават искри, които може да подпалят прах или изпарения.
- **Дръжте децата и околните далеч при работа с електроинструменти.** Отвличането на внимание то може да причини загуба на контрол.

Електрическа безопасност

- **Щепселите на електроинструментите трябва да съответстват на контактите. Никога не**

модифицирайте по никакъв начин щепсел. Не използвайте каквито и да е адаптери със заземени (занулени) електроинструменти. Немодифицираните щепсели и съответстващи контакти ще намалят риска от електрически удар.

- **Избягвайте контакт на тялото със заземени или занулени повърхности, като тръби, радиатори, фризери и хладилници.** Съществува повишен риск от електрически удар, ако тялото Ви бъде заземено или занулено.

- **Не излагайте електроинструментите на въздействието на дъжд, влажна среда.** Водата, влизаща в електроинструмента ще повиши риска от електрически удар.

- **Не повреждайте кабела. Никога не използвайте кабела за носене, дърпане или изключване от мрежата на електроинструмент.** Дръжте кабела далеч от топлина, масло, остри ръбове или подвижни части. Повреден или заплетен кабел повишават риска от електрически удар.

- **При работа с електроинструменти на открито, използвайте удължителен кабел, подходящ за употреба на открито.** Използването на подходящ кабел за външна употреба намалява риска от електрически удар.

- **Ако работата с електроинструмент на влажно място не може да се избегне, използвайте устройство за диференциална токова защита (RCD) на захранването.** Използването на RCD намалява риска от електрически удар. ЗАБЕЛЕЖКА! Терминът "устройство за диференциална токова защита (RCD)" може да бъде заменен с термина "верижан прекъсвач за неизправно заземяване (GFCI) или "верижан прекъсвач за утечка на земя (ELCB)".

- **Предупреждение!** Никога не докосвайте изложени метални повърхности на предавателната кутия, екрана и пр., защото докосването на метални повърхности ще повлияе на електромагнитната вълна, като по този начин причини потенциално нараняване и инциденти.

Лична безопасност

- **Бъдете внимателни, гледайте какво правите и като цяло бъдете предпазливи при работа с електроинструменти.** Не използвайте електроинструмента, когато сте изморени или под въздействието на лекарства, алкохол или медикаменти. Момент на невнимание по време на работа с електроинструменти може да доведе до сериозни персонални наранявания.

- **Използвайте лични предпазни средства. Винаги носете защита за очите.** Предпазно оборудване като противопрахова маска, неплъзгащи се обувки, каска и защита за слуха, използвани при подходящите условия ще намалят риск от персонални наранявания.

- **Предотвратете неволно стартиране. Уверете се, че превключвателя е в изключено положение, преди да свържете захранването и / или батерията, вдигнете или носите инструмента.** Носенето на електроинструменти с пръст на превключвателя или включване на такива към мрежата, когато превключвателя е включен, води до инциденти.

- **Отстранете всички ключове за настройка или гаечни ключове, преди да включите електроинструмента.** Гаечен ключ или друг ключ, прикачен към въртящата се част на електроинструмента може да доведе до лично нараняване.

- **Не се протягайте.** Стъпете добре на краката и поддържайте баланс по всяко време. Това позволява по-добър контрол върху електроинструмента и при неочаквани ситуации.
- **Обличайте се подходящо.** Не носете разхлабени дрехи или бижута. Дръжте косата си, дрехите и ръкавиците далеч от подвижни части. Разхлабени дрехи, бижута или дълга коса могат да бъдат захванати от подвижни части.
- **Ако са предоставени устройства за свързване към прахова екстракция и устройства за събиране на прах, уверете се, че те са свързани и използвани правилно.** Използването на аспирация може да намали опасностите, свързани с прах.
- **Не позволявайте честата употреба на електроинструменти да води до игнориране на принципите за безопасност.** Небрежните действия може да причинят наранявания в рамките на секунда.
- **Предупреждение!** По време на работа електроинструментите може да произведат електромагнитно поле. Това поле може, при някои обстоятелства, да повлияе на активни и пасивни медицински импланти. За да намалите риска от сериозни или фатални наранявания, ние препоръчваме лица с медицински импланти да се консултират с лекар и производителя на медицинския имплант, преди да работят с този електроинструмент.

Употреба и грижа за електрически инструмент

- Лицата със занижени психологически и ментални способности както и деца не могат да работят с електроинструмента, ако те не са под надзор на инструктирано за употребата на електроинструмента лице, отговорно за тяхната сигурност.
- **Не насилвайте електроинструмента.** Използвайте правилният електроинструмент за Вашите приложения. Правилният електроинструмент извършва работата по-добре и по-безопасно в диапазона, за който той е създаден.
- **Не използвайте електроинструмент, ако преключателя не го включва или изключва.** Всички електроинструменти, които не могат да бъдат контролирани с преключателя си са опасни и трябва да бъдат ремонтирани.
- **Разскачете щепсела от контакта и / или батерията от електроинструмента, преди да правите кавито и да е регулирания, смяна на аксесоари или съхраняване на електроинструментите.** Такава превантивни мерки за безопасност намаляват риска от инцидентно стартиране на електроинструмента.
- **Съхранявайте електроинструменти в готовност, далеч от деца и не допускате лица, непознати с електроинструмента или тези инструкции да работят с електроинструмента.** Електроинструментите са опасни, ако попаднат в ръцете на необучени потребители.
- **Поддържайте електроинструментите. Проверете за неизравняване или биене на подвижни части, счупване на части или каквито и да е други условия, които може да повлияят върху работата на електроинструментите. Ако е повреден, ремонтирайте електроинструмента преди работа с него.** Много инциденти настъпват поради лоша поддръжка на електроинструментите.
- **Поддържайте режещите инструменти остри и чисти.** Правилно поддържаните режещи инструменти с остри режещи ръбове е по-малко вероятно да заядат и с контролират по-лесно.

- **Използвайте електроинструментите, аксесоарите и найкрайниците в съответствие с тези инструкции, предвид работните условия и извършваната работа.** Употребата на електроинструменти за операции, различни от тези за които са предназначени може да доведе до опасни ситуации.
- **Поддържайте ръкохватките и повърхностите за захващане сухи, чисти и без масло и смазка.** Хлъзгавите ръкохватки и повърхности за захващане не позволяват безопасната работа и контрола върху инструментите при неочаквани ситуации.
- **Имайте предвид, че когато работите с електроинструмент да държите допълнителната ръкохватка правилно, което е полезно при контролиране на електроинструмента.** Ето защо, правилното държане може да намали риска от инциденти и наранявания.

Безопасност на електромагнитната съвместимост

Когато се използва електроинструмент, той може да се държи само за изолираната ръкохватка или изолираната повърхност за хващане. Контактът с металния корпус може да доведе до опасност за оператора (електромагнитният смущаващ сигнал ще се предава чрез проводящи среди, което може да доведе до спирене на сърдечния пейсмейкър, аритмия, замаяност, главоболие, хипомнезия, безсъние, понижен имунитет и други опасности или наранявания).

Сервиз

- **Сервизирайте своя електроинструмент в квалифициран сервиз или от такова лице, използвайки само идентични сменни части.** Това ще осигури поддържането на безопасността на електроинструмента.
- **Следвайте инструкциите за смазване и смяна на аксесоари.**

Ръководство за безопасност при работа с електроинструменти

Преди започване на работа

- **Задължително е да включите електроинструмента в контакт, който е правилно заземен.**
- **Използвайте абразивни дискове, чието безопасно предавателно число на въртене е по-голямо от това на шпиндела на електроинструмента.** Следвайте инструкциите на производителя относно употребата на инструменти и аксесоари.
- **Не използвайте абразивни дискове, които имат пукнатини, цепнатини, наранявания, както и абразивни дискове, причиняващи повишена вибрация на електроинструмента.**
- **Пазете абразивните дискове от удар, предпазвайте ги от омасляване.**
- **Не използвайте абразивни дискове с размери**

(външен диаметър и диаметър на отвор) различни от препоръчаните.

- Никога не работете, ако предпазните устройства

са демонтирани. Повредени предпазни устройства трябва да бъдат сменени незабавно.

По време на работа

- Поднесете заготовката към абразивния диск само след като той достигне максималните си обороти.
- Не използвайте страничните повърхности на абразивния диск за шлайфане.
- Не спирайте двигателя на електроинструмента, когато той е натоварен.
- Внимавайте за откат (внезапен удар назад) на заготовката докато работите с електроинструмента. Откатът може да бъде причинен от несъвместимост с работните изисквания, твърде грубо притискане на заготовката към абразивния диск и др.

С оглед минимизиране на риска от откат, винаги следвайте препоръките за работа с електроинструмента.

- По време на работа с електроинструмента винаги стойте изправен и дръжте заготовката с две ръце върху опорната планка.
- Дръжте ръцете си на безопасно разстояние от въртящите се абразивни дискове и никога не ги докосвайте, в противен случай може да се стигне до сериозни наранявания.
- Когато обработвате малки заготовки, използвайте приспособления за хващане.
- По време на работа следете за положението на захранващия кабел (той трябва винаги да е зад инструментата). Не допускайте да се заплете около краката и ръцете ви.
- Прахта, която се образува по време на работа, може да бъде вредна за здравето, лесно възпламеняваща се или взривоопасна, затова е необходимо своевременно да се почиства работното място и да се носят средства за персонална защита.
- При работа е възможна появата на искри и изхвърляне на малки метални частици, които могат да нанесат травма на работника и околните. Необходимо е да се използват средства за персонална защита (очила, маска), а също така да се оборудва работното място по съответния начин.
- Не работете с материали съдържащи азбест. Азбестът се смята за канцерогенен.
- Ако по време на работа електро-захранването отпадне внезапно, незабавно преместете превключвателя в позиция изключено, за да предотвратите случайно включване на електрическия инструмент.
- Избягвайте прегряване на електроинструмента, когато го използвате дълго време.

След завършване на работа

- След изключване на електроинструмента, абразивните дискове продължават да се въртят по инерция за известно време. Ето защо електроинструментът трябва да бъде оставен настрана след като въртящите му части спрат напълно.
- Сторо е забранено е да се забавя въртенето на абразивните дискове като си прилага сила върху страничните повърхности на дисковете.

Символи, използвани в наръчника

Следните символи са използвани в наръчника за експлоатация, моля, запомнете значението им. Правилната интерпретация на символите ще ви позволи правилна и безопасна употреба на електроинструмента.

Символ	Значение
	Стикер със сериен номер: DSP ... - модел; XX - дата на производство; XXXXXXX - сериен номер.
ON	Позиция "On" на превключвателя вкл. / изкл. на електроинструмента.
OFF	Позиция "Off" на превключвателя вкл. / изкл. на електроинструмента.
	Прочетете всички регламенти и инструкции за безопасност.
	Носете предпазни очила.
	Носете защита за слуха.
	Носете противопрахова маска.
	Разкачете електроинструмента от електрическата мрежа преди инсталиране или регулиране.
	Посока на движение.
	Посока на въртене.
	Блокиран.
	Отключен.
I	Клас на безопасност.

Символ	Значение
	Внимание. Важно.
	Знакът удостоверява, че продукта съответства на основните изисквания на директивите на ЕС и хармонизираните стандарти на ЕС.
	Полезна информация.
	Не изхвърляйте електроинструмента в контейнер за домакински отпадъци.

Предназначение на електроинструмент

Двойните шлайфмашини са проектирани за различни дейности, свързани с шлайфане и заточване (отстраняване на остри ръбове, заостряне, заточване на инструменти за рязане и пр.).

Елементи на устройството на електроинструмента

- 1 Предпазен кожух
- 2 Капак на предпазен кожух
- 3 Абразивен диск *
- 4 Опорна планка *
- 5 Предпазно стъкло *
- 6 Фиксиращ винт за защитно стъкло *
- 7 Държач на предпазно стъкло *
- 8 Крилчат винт *
- 9 Крилчатата гайка *
- 10 Превключвател включване / изключване
- 11 Светодиод

* Принадлежности

Изброените, а също така и изображените принадлежности, частично не влизат в комплекта за доставка.

Монтиране и регулиране на компонентите на електроинструмента

Преди изпълнение на всички процедури, задължително изключете уреда от контакта.

 **Монтаж / демонтаж / настройка на някои елементи е същата за всички модели електроинструменти, в такъв случай, специфичните модели не са посочени на илюстрацията.**



Не завивайте прекалено много крепежни елементи, за да избегнете повреждане на резбата.

Сглобяване / разглобяване / регулиране на опорната планка (виж. фиг. 1)

- Монтирайте опорната плоча **4** с помощта на болта **13** и крилчатата гайка **9** (виж. фиг. 1.1).
- При разглобяване на опорната планка **4** повторете описаните операции в обратен ред.
- Същевременно регулирайте разстоянието между опорната планка **4** и абразивния диск **3**, за тази цел разхлабете крилчатата гайка **9** и преместете опорната планка **4** в посока към абразивния диск **3**. Разстоянието между опорната планка **4** и абразивния диск **3** не трябва да надвишава 2 мм.



Ако износването на шлифовъчния диск **3** е толкова голямо, че не позволява да се регулира разстоянието между шлифовъчния диск **3** и опорната плоча **4**, шлифовъчният диск трябва да се смени.

Сглобяване / разглобяване / регулиране на предпазно стъкло (виж. фиг. 2)

Изравнете хоризонтално преди да затегнете болтовете

Монтаж / смяна на абразивен диск (виж. фиг. 3-5)



След монтаж на абразивен диск и преди започване на работа, направете пробен пуск - включете захранването на електроинструмента и оставете да работи на празен ход за поне 5 минути. Забранено е да се използват абразивни дискове, които причиняват биене и повишени вибрации на електроинструмента.

- Отстранете капака **2** и предпазния кожух **1**, както е показано на фигура 3.
- Държейки абразивният диск **3** с една ръка, развийте гайката **21** (виж. фиг. 4). **Внимание: гайка 21, използвана за фиксиране на левия диск е с лява резба.**
- Разглобете от шпиндела **18**: фланец **19**, гарнитура **20**, абразивен диск **3**, гарнитура **20**, фланеца **19**.
- Почистете всички части с мека четка и монтирайте шпиндела **18**: фланец **19**, гарнитура **20**, абразивен диск **3**, гарнитура **20** и фланец **19**. **Внимание: монтирайте фланците 19 точно както е показано на фигура 5, не ги разменяйте.**
- Държейки абразивният диск **3** с една ръка, завийте гайка **21**.
- Монтирайте предпазния кожух **1** и капака **2**.
- Фиксирайте положението на капака **2** с помощта на крепежните елементи **14, 15, 16, 17**, както е показано на фиг. 3.

Първоначална работа на електроинструмент

Винаги използвайте захранване с правилно напрежение: напрежението на електрозахранването трябва да съвпада с посочената информация на

идентификационната табела на електроинструмента.

Включване / изключване на електроинструмент

Включване:

Поставете превключвателя в позиция "ON".

Изключване:

Поставете превключвателя в позиция "OFF".

Препоръки при работа с електроинструмент



Изберете типа и структурата на зърнистост на абразивния диск 3 в зависимост от обработвания материал и неравността на повърхността, която искате да бъде постигната.

- Поставете електроинструмента на работната маса, като е желателно да го закрепите с болтове (виж. фиг. 6) или скоби.
- Стартирайте електроинструмента, изчакайте докато абразивният диск 3 достигне максималните си обороти и плавно преместете заготовката върху опорната планка 4 към абразивния диск 3.
- Не прилагайте прекален натиск, тъй като това няма да доведе до по-добри резултати, а ще претовари двигателя и ще го износи, заготовката ще

бъде нагряна, а абразивният диск 3 ще се изхаби много по-бързо.

- Местете заготовката наляво / надясно, това ще осигури равномерното износване на абразивния диск 3.

- Препоръчително е от време на време да потапят заготовката във вода, за да избегнете прегряването ѝ по време на обработката.

Техническо обслужване / профилактика на електроинструмент

Преди изпълнение на всички процедури, задължително изключете уреда от контакта.

Почистване на електроинструмента

Необходимо условие за дълготрайното използване на електроинструмента е той да бъде поддържан чист.

Следпродажбено обслужване и приложно обслужване

Нашето следпродажбено обслужване отговаря на въпросите ви относно поддръжката и ремонта на нашите продукти, както и за резервни части. Информация относно сервизните центрове, диаграми на части и информация за резервни части могат да бъдат намерени на адрес: www.merit-link.com

Транспортиране на електроинструментите

- Категорично не изпускайте и не допускайте каквито и да е механични удари по опаковката по време на транспорт.
- При разтоварване / товарене не е позволено да се използва технология от какъвто и да е вид, която работи на принципа на защипване на опаковките.

Защита на околната среда



Рециклирайте суровините, вместо да ги изхвърляте.

Електроинструментът, допълнителните принадлежности и опаковката трябва да се сортират за рециклиране по екологичен начин.

Пластмасовите компоненти са обозначени по категории за рециклиране.

Настоящото ръководство за експлоатация е напечатано на рециклирана хартия без хлор.

Възможно е извършването на промени.

Български

Date tehnice ale uneltei electrice

Polizor dublu	DSP-150	DSP-200	DSP25-150	DSP-250	DSP-350	DSP-150 L	DSP-200 L	DSP25-150 L	DSP-250 L	DSP-350 L
Codul uneltei electrice										
Puterea absorbită	[W]	150	200	250	250	350	150	200	250	350
Amperajul în funcție de voltaj	220-230 V [A]	0.65	0.87	1.08	1.08	1.5	0.65	0.87	1.08	1.5
Număr de turații în gol	[min ⁻¹]	2950	2950	2950	2950	2950	2950	2950	2950	2950
Ø disc de polizare	[mm] [inci]	125	125	150	150	200	125	125	150	200
Calibrul Ø al discului de polizare	[mm] [inci]	12.7	12.7	12.7	12.7	16	12.7	12.7	12.7	16
Calibrul Ø al discului de polizare	[mm] [inci]	16	16	20/40	20	16	16	16	20/40	20
Filet ax		M12	M12	M12	M12	M12	M12	M12	M12	M12
Greutate	[kg] [lb]	4.2	4.4	7.8	7	10	4.5	4.6	8	7.5
Clasa de protecție		I	I	I	I	I	I	I	I	I
Presiune acustică	[dB(A)]	-	-	-	-	-	-	-	-	-
Putere acustică	[dB(A)]	-	-	-	-	-	-	-	-	-
Vibrații ponderate	[m/s ²]	-	-	-	-	-	-	-	-	-

Informații despre zgomot



Purtați căști antifonice dacă presiunea acustică depășește 85 dB(A).

CE* Declarație de conformitate

Declarăm pe proprie răspundere că produsul descris la paragraful "Date tehnice ale unelei electrice" corespunde tuturor dispozițiilor relevante ale Directivei 2006/42/EC / 2014/30/EU inclusiv modificărilor acestora și este în conformitate cu următoarele standarde:

EN 62841-1:2015+A11;
EN 62841-3-4:2016+A11+A1+A2;
EN IEC 55014-1:2021;
EN IEC 55014-2:2021;
EN IEC 61000-3-2:2019+A1:2021;
EN 61000-3-3:2013+A1+A2;

Manager de
certificare

Wu Cunzhen

Merit Link International AG
Stabio, Elveția

- Evitați contactul fizic cu suprafețele împământate sau legate la pământ, cum ar fi conductele, radiatoarele, plitele sau frigiderule. Există un risc sporit de șoc electric, în cazul în care corpul dvs., este împământat sau legat la pământ.
- Nu expuneți unelele electrice la condiții de vreme ploioasă sau umedă. Pătrunderea apei într-o unealtă electrică va spori riscul de șoc electric.
- Nu abuzați de cablu. Nu utilizați niciodată cablu pentru a transporta, împinge sau scoate unealta electrică din priză. Țineți cablul la distanță de căldură, ulei, margini ascuțite sau piese mobile. Cablurile deteriorate sau încălțite sporesc riscul de șoc electric.
- Atunci când utilizați o unealtă electrică în aer liber, utilizați un cablu prelungitor adecvat pentru uz în aer liber. Utilizarea unui cablu destinat uzului în aer liber reduce riscul de șoc electric.
- Dacă utilizarea unei unele electrice într-un loc umed nu poate fi evitată, utilizați o alimentare protejată (DCR) pentru dispozitivul cu curent rezidual. Utilizarea unui DCR reduce riscul de șoc electric. **REȚINEȚI!** Termenul de "dispozitiv cu curent rezidual (DCR)" poate fi înlocuit cu termenul "disjuncteur cu curent de fugă (GFCL)" sau "disjuncteur de scurgere la pământ (ELCB)".
- **Avertisment!** Nu atingeți niciodată suprafețele metalice ale cutiei de viteză, ale scutului și așa mai departe, deoarece atingerea suprafețelor metalice va interfera cu unda electromagnetică, cauzând astfel o potențială vătămare sau accidente.



AVERTISMENT - Pentru a reduce riscul de vătămare, utilizatorul trebuie să citească manualul de instrucțiuni!

Reguli generale de siguranță



AVERTISMENT! Citiți toate avertismentele și instrucțiunile de siguranță. Nerespectarea avertismentelor și a instrucțiunilor poate avea drept rezultat un șoc electric, incendiu și / sau vătămarea gravă.

Păstrați toate avertismentele și instrucțiunile pentru o referință viitoare.

Termenul de "unealtă electrică" din avertismente se referă la unealta electrică (cablată) acționată prin rețea sau unealta electrică (necablată) acționată cu baterii.

Siguranța suprafeței de lucru

- **Păstrați suprafața de lucru curată și bine iluminată.** Zonele dezordonate sau întunecoase pot cauza incidente.
- **Nu utilizați unelele electrice în atmosfere explozive, cum ar fi în prezența lichidelor, a gazelor sau a prafului inflamabil.** Unelele electrice creează scântei care pot aprinde praful sau gazele arse.
- **Țineți copiii și martorii la distanță atunci când utilizați o unealtă electrică.** Distracțiile vă pot face să pierdeți controlul.

Siguranță electrică

- **Fișele unelei electrice trebuie să se potrivească cu borna de ieșire.** Nu modificați niciodată fișa, în niciun mod. Nu utilizați nicio fișă adaptatoare cu unelele electrice împământate (legate la pământ). Fișele nemodificate și bornele de ieșire potrivite vor reduce riscul de șoc electric.

Siguranță personală

- **Fiți atenți, aveți grijă la ceea ce faceți și apelați la simțul practic atunci când utilizați o unealtă electrică.** Nu utilizați o unealtă electrică dacă sunteți obosit sau vă aflați sub influența drogurilor, a alcoolului sau a medicamentelor. Un moment de neatenție în timpul utilizării unelelor electrice poate avea drept rezultat o vătămare personală gravă.
- **Utilizați echipamente de protecție individuală. Purtați întotdeauna o protecție pentru ochi.** Echipamentele de protecție, cum ar fi masca pentru praf, încălțăminta de protecție împotriva alunecării, casca dură sau protecția pentru auz, utilizate în condițiile corespunzătoare vor reduce vătămările personale.
- **Preveniți pornirea accidentală. Asigurați-vă că întrerupătorul se află în poziție oprit înainte de a conecta sursa de alimentare și / sau setul de baterii, ridicând sau transportând unealta.** Transportul unelelor electrice ținând degetul apăsat pe întrerupător sau punerea unelelor electrice sub tensiune care au întrerupătorul pornit duce la accidente.
- **Îndepărtați orice cheie de reglare înainte de a porni unealta electrică.** O cheie lăsată atașată de o piesă rotativă a unelei electrice poate duce la vătămarea personală.
- **Nu întindeți excesiv. Păstrați întotdeauna sprințul și echilibrul adecvat.** Acest lucru permite un control mai bun al unelei electrice în situații neașteptate.
- **Îmbrăcați-vă adecvat. Nu purtați îmbrăcăminte sau bijuterii lejere. Țineți părul, îmbrăcăminta și mânușile la distanță de piesele mobile.** Îmbrăcăminta, bijuteriile sau părul lung liber se poate prinde în piesele mobile.
- **Dacă dispozitivele sunt furnizate pentru conexiunea instalațiilor de extracție și de colectare a prafului, asigurați-vă că acestea sunt conectate și utilizate în mod adecvat.** Utilizarea dispozitivului de colectare a prafului poate reduce pericolele legate de praf.

• **Nu permiteți ca familiarizarea rezultată din utilizarea frecventă a uneltelor să vă facă să vă complăceți sau să ignorați principiile de siguranță ale unelei.** O acțiune neglijentă poate cauza o vătămare gravă într-o fracțiune de secundă.

• **Avertisment!** Unelele electrice pot produce un câmp electromagnetic în timpul utilizării. În unele circumstanțe, acest câmp poate interfera cu implanturile medicale active sau pasive. Pentru a reduce riscul de vătămare gravă sau fatală, le recomandăm persoanelor cu implanturi medicale să se consulte cu medicul acestora și producătorul de implanturi medicale înainte de a utiliza această unealtă electrică.

Utilizarea și întreținerea unelei electrice

• Persoanele cu aptitudini psio-fizice sau mentale reduse, precum și copiii, nu pot utiliza unealta electrică, dacă acestea nu sunt supravegheate sau instruite cu privire la utilizarea unelei electrice de către o persoană responsabilă de siguranța acestora.

• **Nu forțați unealta electrică. Utilizați unealta electrică corectă pentru operațiunea dvs.** Unealta electrică corectă va face lucrurile mai bine și în mare măsură, la capacitatea pentru care a fost proiectată.

• **Nu utilizați unealta electrică dacă întrerupătorul nu o pornește și nu o oprește.** Orice unealtă electrică care nu poate fi comandată cu ajutorul întrerupătorului este periculoasă și trebuie să fie reparată.

• **Deconectați fișa de la sursa de alimentare și / sau setul de baterii din unealta electrică înainte să efectuați orice reglaj, să schimbați accesoriile sau să depozitați uneltele electrice.** Astfel de măsuri de siguranță preventive reduc riscul de a porni unealta electrică accidental.

• **Depozitați uneltele electrice inactive într-un loc care nu se află la îndemâna copiilor și nu permiteți persoanelor nefamiliarizate cu unealta electrică sau cu aceste instrucțiuni să utilizeze unealta electrică.** Unelele electrice sunt periculoase în posesia utilizatorilor neinstruiți.

• **Efectuați întreținerea unelei electrice. Verificați alinierea greșită sau griparea pieselor mobile, ruperea pieselor și orice altă condiție care poate afecta funcționarea unelei electrice. Dacă unealta electrică s-a deteriorat, reparați-o înainte de utilizare.** Unelele electrice întreținute în mod precar pot cauza numeroase accidente.

• **Păstrați uneltele de tăiere ascuțite și curate.** Unelele de tăiere întreținute corespunzător cu margini de tăiere ascuțite sunt mai puțin predispuse la gripare și sunt mai ușor de comandat.

• **Utilizați unealta electrică, accesoriile și cuțitele aplicate etc. în conformitate cu aceste instrucțiuni, luând în considerare condițiile de lucru și lucrarea de executat.** Utilizarea unelei electrice pentru alte operațiuni decât cele prevăzute poate duce la o situație periculoasă.

• **Păstrați mânerul și suprafețele de prindere uscate, curate și fără urme de ulei și lubrifianți.** Mânerul și suprafețele de prindere alunecoase împiedică manipulara și comanda sigură a unelei în situații neașteptate.

• Rețineți faptul că atunci când utilizați o unealtă electrică, țineți mânerul auxiliar corect, care este util în momentul comandării unelei electrice. Prin urmare, o ținere adecvată poate reduce riscul de accidente sau vătămări.

Siguranța electromagnetică

Atunci când se utilizează o sculă electrică, aceasta poate fi ținută numai prin prinderea mânerului izolat sau a suprafeței de prindere izolate. Contactul cu carcasa metalică poate cauza pericol pentru operator (semnalul de interferență electromagnetică va fi transmis prin medii conductoare, ceea ce poate duce la stop cardiac în urma opririi stimulatorului cardiac, aritmie, amețeli, dureri de cap, hipomnezie, insomnie, scăderea imunității și alte pericole sau leziuni).

Reparații

• **Unealta dvs. electrică trebuie să fie reparată de către o persoană calificată în reparații, utilizând numai piese de schimb identice.** Acest lucru va asigura faptul că siguranța unelei electrice este menținută.

• Urmați instrucțiunile privind lubrifierea și schimbarea accesoriilor.

Linii directe de siguranță în timpul utilizării unelei electrice

Înainte de executarea lucrării

• Este obligatorie conectarea unelei electrice la o priză împământată corespunzător printr-un circuit de împământare.

• Utilizați un raport de transmisie sigur pentru discul de polizare, respectiv un raport superior raportului axului unelei. Respectați recomandările producătorului privind utilizarea uneltelor și accesoriilor.

• Nu utilizați discuri de polizare crăpate, rupte, deformate, precum și discuri de polizare care provoacă vibrații excesive unelei electrice.

• Protejați discurile de polizare împotriva șocurilor, preveniți lubricarea acestora.

• Nu utilizați dimensiuni (diametrul exterior și diametrul de calibrare) ale discurilor de polizare diferite de cele recomandate.

• Nu lucrați niciodată cu dispozitivele de protecție demontate. Protecțiile avariata trebuie înlocuite imediat.

În timpul executării lucrării

• Aplicați piesa de lucru pe discul de polizare numai când discul atinge viteza maximă de rotație.

• Nu utilizați partea laterală a discului de polizare pentru operațiuni de polizare.

• Nu opriți motorul unelei electrice cât timp este sub tensiune.

• Atenție la reculul (o smucitură bruscă) piesei de lucru în timp ce utilizați unealta electrică. Reculul poate fi provocat de nerespectarea recomandărilor de utilizare, aplicarea prea bruscă a piesei de lucru pe discul de polizare, etc. Pentru a micșora riscul de recul, respectați întotdeauna recomandările în timpul utilizării unelei electrice.

- Stați drept în timpul utilizării unelei electrice și țineți piesa de lucru cu ambele mâini pe placa suport.
- Țineți-vă mâinile la o distanță sigură de discul în mișcare și nu îl atingeți niciodată, în caz contrar există risc de rănire.
- Atunci când procesați piese mici, utilizați dispozitive de fixare.
- În timpul funcționării, verificați poziția cablului de alimentare (acesta trebuie să se afle în spatele unelei). Cablul nu trebuie să se încolăcească în jurul picioarelor sau brațelor dvs.
- Praful, care se formează în timpul lucrului, poate fi dăunător pentru sănătate, ușor inflamabil sau explozibil, de aceea este necesar să se efectueze în timp util curățenia la locul de muncă și să se utilizeze echipament de protecție specific.
- În timpul lucrului este posibilă aruncarea de scântei și particule metalice mărunte, care pot trauma lucrătorul sau oamenii din apropiere. Este necesară utilizarea mijloacelor de protecție individuală (ochelari, mască de protecție), precum și echiparea corespunzătoare a locului de lucru.
- Nu se permite prelucrarea semifabricatelor care conțin asbest.

- În cazul în care alimentarea cu electricitate este întreruptă brusc în timpul funcționării, puneți imediat întrerupătorul pornit / oprit în poziția "oprit", pentru a împiedica pornirea accidentală a unelei electrice.
- Evitați supraîncălzirea unelei atunci când aceasta este utilizată o perioadă mai lungă.









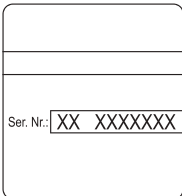



La finalizarea lucrării

- După oprirea unelei electrice, discul de polizare continuă să se rotească o anumită perioadă din cauza inerției. De aceea, unealta electrică trebuie pusă deoparte numai după ce părțile în mișcare se opresc complet.
- Este strict interzisă oprirea sau încetinirea rotației discurilor de polizare prin apăsarea pe părțile laterale ale discurilor.

Simboluri utilizate în manual

Următoarele simboluri sunt utilizate în manualul de utilizare, rețineți-le semnificația. Interpretarea corectă a simbolurilor va permite utilizarea corectă și sigură a unelei electrice.

Symbol	Semnificație
	Autocolant cu numărul de serie: DSP... - model; XX - data fabricației; XXXXXXX - număr de serie.

Symbol	Semnificație
ON	Poziția "On" a comutatorului de pornire / oprire al unelei electrice.
OFF	Poziția "Off" a comutatorului de pornire / oprire al unelei electrice.
	Citiți toate reglementările și instrucțiunile de siguranță.
	Purtați ochelari de protecție.
	Purtați protecții antifonice.
	Purtați o mască pentru praf.
	Deconectați unealta electrică de la rețea înainte de instalare sau de ajustare.
	Dirrecția de deplasare.
	Dirrecția de rotație.
	Blocat.
	Deblocat.
I	Clasa de protecție.
	Atenție. Important.
	Un semn care certifică faptul că produsul se conformează cu cerințele esențiale ale directivelor UE și ale standardelor UE armonizate.
	Informații utile.

Symbol	Semnificație
	Nu aruncați unealta electrică într-un container pentru deșeuri domestice.

Descrierea uneltei electrice

Polizoarele duble sunt destinate diferitelor tipuri de operațiuni de polizare și ascuțire (îndepărtarea marginilor ascuțite, tăiere oblică, ascuțirea uneltelor de tăiere, etc.).

Părți componente

- 1 Carcasă de protecție
- 2 Capac carcasă de protecție
- 3 Disc de polizare *
- 4 Placă suport *
- 5 Sticlă de protecție *
- 6 Șurub de fixare al geamului de protecție *
- 7 Șurub suport sticlă de protecție *
- 8 Șurub cu piuliță *
- 9 Piuliță fluture *
- 10 Întrerupător pornit / oprit
- 11 Bec LED

* Accesorii

Nu toate accesoriile descrise și ilustrate sunt incluse în setul standard de livrare.

Montarea și reglarea componentelor uneltei electrice

Înainte de a executa orice lucrare asupra uneltei electrice, scoateți fișa de alimentare din priză.



Montarea / demontarea / instalarea anumitor elemente este aceeași pentru toate modelele, în acest caz modelele specifice nu sunt prezentate în ilustrații.



Nu strângeți excesiv elementele de prindere, pentru a evita deteriorarea filetelui.

Asamblarea / dezasamblarea / ajustarea plăcii suport (consultați fig. 1)

- Montați placa de susținere 4 folosind pivotul 13 și piulița fluture 9 (consultați fig. 1.1).
- În timpul demontării plăcii suport 4 repetați operațiunile descrise mai sus în ordine inversă.
- Ajustați din timp distanța dintre placa suport 4 și discul de polizare 3, pentru acest lucru slăbiți piulița fluture 9 și mișcați placa suport 4 în direcția discului de polizare 3. Distanța dintre placa suport 4 și discul de polizare 3 nu trebuie să depășească 2 mm.



Dacă uzura discului de șlefuire 3 este atât de mare încât nu permite ajustarea distanțelor dintre discul de șlefuire 3 și placa de susținere 4, este necesară înlocuirea discului de șlefuire.

Asamblarea / dezasamblarea / ajustarea sticlei de protecție (consultați fig. 2)

Aliniați pe orizontală, iar apoi strângeți șuruburile

Instalarea / înlocuirea discului de polizare (consultați fig. 3-5)



După instalarea discului de polizare și înainte de începerea operațiunilor faceți o pornire test - porniți unealta electrică și lăsați-o să funcționeze în gol minim 5

minute. Este interzisă utilizarea discurilor care provoacă bătaii și vibrații excesive asupra uneltei electrice.

- Îndepărtați capacul 2 și carcasa de protecție 1 după cum este indicat în figura 3.

• Ținând discul de polizare 3 cu o mână, desfaceți piulița 21 (consultați fig. 4). **Atenție: piulița 21 utilizată pentru fixarea discului de polizare din partea stângă are filet spre stânga.**

• Demontați de pe axul 18: flanșa 19, garnitura 20, discul de polizare 3, garnitura 20, flanșa 19.

• Curățați toate piesele cu o perie moale și montați pe axul 18: flanșa 19, garnitura 20, discul de polizare 3, garnitura 20, și flanșa 19. **Atenție: montați flanșele 19 după cum este indicat în figura 5, nu leroțiți.**

• Ținând discul de polizare 3 cu o mână, înșurubați piulița 21.

• Instalați carcasa de protecție 1 și capacul 2.

• Fixați poziția capacului 2 cu ajutorul bridelelor 14, 15, 16 și 17 după cum arată în fig. 3.

Punerea în funcțiune a uneltei electrice

Utilizați întotdeauna tensiunea de alimentare corectă: tensiunea de alimentare trebuie să corespundă cu informațiile specificate pe plăcuța de identificare a uneltei electrice.

Pornirea / oprirea uneltei electrice

Pornire:

Fixați comutatorul în poziția "ON".

Oprire:

Fixați comutatorul în poziția "OFF".

Recomandări referitoare la utilizarea uneltei electrice



Alegeți tipul și structura granulației discului de polizare 3 în funcție de materialul prelucrat și asperitatea finală dorită.

• Așezați instrumentul electric pe masa de lucru, este de dorit să îl fixați cu ajutorul pivoților (consultați fig. 6) sau clemelor.

• Porniți unealta electrică, așteptați până când discul de polizare **3** a atins viteza maximă de rotație și mișcați ușor piesa de lucru pe placa suport **4** către discul de polizare **3**.

• Nu aplicați presiune excesivă pe piesa de lucru, deoarece acest lucru nu va aduce rezultate superioare, ci va suprasolicita și va uza motorul, iar discul de polizare **3** se va uza mult mai rapid.

• Mișcați puțin piesa de lucru către stânga / dreapta. Va asigura uzura egală a discului de polizare **3**.

• Este recomandată introducerea periodică a piesei de lucru în apă pentru a evita supraîncălzirea în timpul tratamentului.

Măsurile de întreținere a unelei electrice / măsurile preventive

Înainte de a executa orice lucrare asupra unelei electrice, scoateți fișa de alimentare din priză.

Curățarea unelei electrice

O condiție indispensabilă pentru exploatarea pe termen lung a unelei electrice este păstrarea acesteia curată.

Serviciul post-vânzare și serviciul de tip aplicație

Serviciul nostru post-vânzare răspunde la întrebările dumneavoastră legate de întreținerea și repararea produsului dumneavoastră, precum și a pieselor de schimb. Informații despre centrele de servicii, diagramele pieselor și informații despre piesele de schimb pot fi găsite, de asemenea, la adresa:

www.merit-link.com

Transportarea uneltelor electrice

• În mod obligatoriu, ambalajul nu trebuie supus niciunui impact mecanic în timpul transportării.

• La descărcare / încărcare, nu este permisă utilizarea niciunui tip de tehnologie care funcționează pe principiul ambalajului de fixare.

Protecția mediului



Materiile prime trebuie reciclate în loc să fie evacuate ca deșeuri.

Unealta, accesoriile și ambalajul trebuie sortate în vederea reciclării ecologice.

Componentele din plastic sunt etichetate pentru reciclarea pe categorii.

Aceste instrucțiuni sunt tipărite pe hârtie reciclabilă, fabricată fără clor.

Προδιαγραφές ηλεκτρικού εργαλείου

Διόδομος τροχός	DSP-150	DSP-200	DSP25-150	DSP-250	DSP-350	DSP-150 L	DSP-200 L	DSP25-150 L	DSP-250 L	DSP-350 L
Κωδικός ηλεκτρικού εργαλείου	[220-230 V ~50/60 Hz]									
Ονομαστική ισχύς	[W]	150	200	250	250	350	150	200	250	350
Ένταση ρεύματος και τάση	220-230 V [A]	0.65	0.87	1.08	1.08	1.5	0.65	0.87	1.08	1.5
Ταχύτητα περιστροφής χωρίς φορτίο	[min ⁻¹]	2950	2950	2950	2950	2950	2950	2950	2950	2950
Ø δίσκου τροχίσματος	[mm] [ίντσες]	125	125	150	150	200	125	125	150	200
Ø οπής δίσκου τροχίσματος	[mm] [ίντσες]	12.7	12.7	12.7	12.7	16	12.7	12.7	12.7	16
Πάχος δίσκου τροχίσματος	[mm] [ίντσες]	16	16	20/40	20	20	16	16	20/40	20
Σπείρωμα ατράκτου		M12	M12	M12	M12	M12	M12	M12	M12	M12
Βάρος	[kg] [lb]	4.2	4.4	7.8	7	10	4.5	4.6	8	10.5
Κλάση ασφαλείας		I	I	I	I	I	I	I	I	I
Ηχητική πίεση	[dB(A)]	-	-	-	-	-	-	-	-	-
Ακουστική ισχύς	[dB(A)]	-	-	-	-	-	-	-	-	-
Σταθμισμένη δόνηση	[m/s ²]	-	-	-	-	-	-	-	-	-

Πληροφορίες για θόρυβο



Να φοράτε ωτασπίδες για την προστασία των οργάνων ακοής σε συνθήκες με επίπεδο της ηχητικής στάθμης άνω των 85 dB(A).

CE* Η αντιστοιχία στα απαραίτητα πρότυπα

Δηλώνουμε με αποκλειστική μας ευθύνη, ότι το προϊόν που περιγράφεται στα "Προδιαγραφές ηλεκτρικού εργαλείου" αντιστοιχεί σε όλες τις σχετικές διατάξεις των οδηγιών 2006/42/EC / 2014/30/EU συμπεριλαμβανομένων των αλλαγών τους και ταυτίζεται με τα ακόλουθα πρότυπα:

EN 62841-1:2015+A11;
EN 62841-3-4:2016+A11+A1+A12;
EN IEC 55014-1:2021;
EN IEC 55014-2:2021;
EN IEC 61000-3-2:2019+A1:2021;
EN 61000-3-3:2013+A1+A2;

Διαχειριστής
πιστοποίησης

Wu Cunzhen

Merit Link International AG
Stabio, Ελβετία



ΠΡΟΣΟΧΗ - Για τη μείωση του κινδύνου τραυματισμού, ο χρήστης πρέπει να διαβάσει το εγχειρίδιο οδηγιών!

Κανόνες γενικής ασφάλειας



ΠΡΟΕΙΔΟΠΟΙΗΣΗ! Διαβάστε όλες τις προειδοποιήσεις ασφαλείας και όλες τις οδηγίες. Η μη τήρηση των προειδοποιήσεων και οδηγιών μπορεί να προκαλέσει ηλεκτροπληξία, πυρκαγιά ή / και σοβαρή βλάβη.

Αποθηκεύστε όλες τις προειδοποιήσεις και τις οδηγίες για μελλοντική αναφορά.

Ο όρος "ηλεκτρικό εργαλείο" στις προειδοποιήσεις αναφέρεται στο δικό σας ηλεκτρικό εργαλείο (με καλώδιο) που λειτουργεί στο δίκτυο ισχύος ή το ηλεκτρικό εργαλείο που λειτουργεί με μπαταρία (χωρίς καλώδιο).

Ασφάλεια χώρου εργασίας

- Διατηρείτε το χώρο εργασίας καθαρό και καλά φωτισμένο. Σε ακατάστατες ή σκοτεινές περιοχές μπορεί να προκληθούν ατυχήματα.
- Μην χρησιμοποιείτε ηλεκτρικά εργαλεία σε εκρηκτικές ατμόσφαιρες, όπως είναι η παρουσία εύφλεκτων υγρών, αερίων ή σκόνης. Τα ηλεκτρικά εργαλεία δημιουργούν σπινθήρες που μπορεί να προκαλέσουν ανάφλεξη της σκόνης ή αναθυμιάσεις.
- Κρατήστε τα παιδιά και τους παρευρισκόμενους μακριά, όταν χρησιμοποιείτε ένα ηλεκτρικό εργαλείο. Τυχόν απόσπαση της προσοχής μπορεί να σας αναγκάσει να χάσετε τον έλεγχο.

Ηλεκτρική ασφάλεια

- Τα φως του ηλεκτρικού εργαλείου πρέπει να ταιριάζουν στην πρίζα. Μην τροποποιείτε ποτέ το φως

με οποιονδήποτε τρόπο. Μην χρησιμοποιείτε τυχόν προσαρμογέα φως με ηλεκτρικά εργαλεία που έχουν γείωση. Τα μη τροποποιημένα φως και οι κατάλληλες πρίζες μειώνουν τον κίνδυνο ηλεκτροπληξίας.

- Αποφεύγετε την επαφή του σώματος με γειωμένες επιφάνειες, όπως σωληνές, calorifέρ, κουζίνες και ψυγεία. Υπάρχει αυξημένος κίνδυνος ηλεκτροπληξίας εάν το σώμα σας είναι γειωμένο.

- Μην εκθέτετε τα ηλεκτρικά εργαλεία στη βροχή ή σε υγρές συνθήκες. Το νερό που εισέρχεται σε ένα ηλεκτρικό εργαλείο αυξάνει τον κίνδυνο ηλεκτροπληξίας.

- Μην κακομεταχειρίζεστε το καλώδιο. Ποτέ μην χρησιμοποιείτε το καλώδιο για τη μεταφορά, για να τραβήξετε ή να αποσυνδέσετε το ηλεκτρικό εργαλείο. Κρατήστε το καλώδιο μακριά από θερμότητα, λάδι, αιχμηρές άκρες ή κινούμενα μέρη. Κατεστραμμένα ή μπερδεμένα καλώδια αυξάνουν τον κίνδυνο ηλεκτροπληξίας.

- Όταν χρησιμοποιείτε ένα ηλεκτρικό εργαλείο σε εξωτερικούς χώρους, χρησιμοποιήστε ένα καλώδιο επέκτασης κατάλληλο για εξωτερική χρήση. Η χρήση ενός καλωδίου κατάλληλου για εξωτερική χρήση μειώνει τον κίνδυνο ηλεκτροπληξίας.

- Εάν η χρήση του ηλεκτρικού εργαλείου σε μία υγρή τοποθεσία είναι αναπόφευκτη, χρησιμοποιήστε μια διάταξη προστασίας ρεύματος διαρροής (RCD). Η χρήση ενός RCD μειώνει τον κίνδυνο ηλεκτροπληξίας. ΣΗΜΕΙΩΣΗ! Ο όρος "διάταξη προστασίας ρεύματος διαρροής (RCD)" μπορεί να αντικατασταθεί από τον όρο "διακόπτη κυκλώματος βλάβης γείωσης" (GFCI) ή "αυτόματο διακόπτη διαφορικής προστασίας (ELCB)".

- Προειδοποίηση! Ποτέ μην αγγίζετε τις εκτεθειμένες μεταλλικές επιφάνειες επί του κιβωτίου ταχυτήτων, ασπίδας, και ούτω καθεξής, διότι αγγίζοντας μεταλλικές επιφάνειες θα προκαλούσατε παρεμβολή με το ηλεκτρομαγνητικό κύμα, προκαλώντας έτσι πιθανή ή ζημία ή ατυχήματα.

Ατομική προστασία

- Να είστε σε ετοιμότητα, να βλέπετε αυτό που κάνετε και να χρησιμοποιείτε την κοινή λογική όταν χρησιμοποιείτε ένα ηλεκτρικό εργαλείο. Μην χρησιμοποιείτε ηλεκτρικά εργαλεία όταν είστε κουρασμένοι ή υπό την επήρεια ναρκωτικών, αλκοόλ ή φαρμάκων. Μια στιγμή απροσεξίας κατά τη λειτουργία ηλεκτρικών εργαλείων μπορεί να προκαλέσει σοβαρό τραυματισμό.

- Χρησιμοποιείτε μέσα ατομικής προστασίας. Να φοράτε πάντα προστατευτικά γυαλιά. Προστατευτικός εξοπλισμός, όπως μάσκα για τη σκόνη, αντιολισθητικά υποδήματα ασφαλείας, κράνος, ή προστασίας της ακοής που χρησιμοποιούνται στις αντίστοιχες συνθήκες μειώνουν τις σωματικές βλάβες.

- Αποτρέψτε την ακούσια εκκίνηση. Βεβαιωθείτε ότι ο διακόπτης βρίσκεται στη θέση off πριν από τη σύνδεση με την πηγή τροφοδοσίας και / ή της μπαταρίας, όταν σηκώνετε ή μεταφέρετε το εργαλείο. Η μεταφορά ηλεκτρικών εργαλείων με το δάκτυλό σας στο διακόπτη ή η ενεργοποίηση ηλεκτρικών εργαλείων με ενεργοποιημένο τον διακόπτη είναι πιθανό να προκαλέσει ατυχήματα.

- Αφαιρέστε τυχόν κουμπιά ρύθμισης ή κλειδιά πριν θέσετε το εργαλείο σε λειτουργία. Ένα κλειδί ή ένα κουμπί που συνδέεται με ένα περιστρεφόμενο μέρος του ηλεκτρικού εργαλείου μπορεί να οδηγήσει σε τραυματισμό.

- **Μην τεντώνετε. Κρατήστε το κατάλληλο πάτημα και ισορροπία ανά πάσα στιγμή.** Αυτό επιτρέπει τον καλύτερο έλεγχο του ηλεκτρικού εργαλείου σε απρόσμενες καταστάσεις.
- **Ντυθείτε κατάλληλα. Μην φοράτε φαρδιά ρούχα ή κοσμήματα.** Κρατήστε τα μαλλιά σας, τα ρούχα και τα γάντια μακριά από τα κινούμενα μέρη. Τα φαρδιά ρούχα, κοσμήματα ή μακριά μαλλιά μπορεί να παστούν στα κινούμενα μέρη.
- **Αν παρέχονται εξαρτήματα για την σύνδεση σε εγκαταστάσεις για την απομάκρυνση ή τη συλλογή σκόνης, βεβαιωθείτε ότι είναι συνδεδεμένα και χρησιμοποιούνται σωστά.** Η χρήση της συλλογής σκόνης μπορεί να μειώσει τους κινδύνους που σχετίζονται με τη σκόνη.
- **Μην αφήνετε την οικειότητα που έχει αποκτηθεί από τη συχνή χρήση των εργαλείων σας να σας κάνει αυτάρεσκους και να αγνοήσετε τις αρχές ασφαλείας εργαλείου.** Μια απρόσεκτη ενέργεια μπορεί να προκαλέσει σοβαρό τραυματισμό μέσα σε ένα κλάσμα του δευτερολέπτου.
- **Προειδοποίηση!** Τα ηλεκτρικά εργαλεία μπορεί να παράγουν ένα ηλεκτρομαγνητικό πεδίο κατά τη διάρκεια της λειτουργίας. Αυτό το πεδίο μπορεί υπό ορισμένες συνθήκες να παρεμβαίνει σε ενεργητικά ή παθητικά ιατρικά εμφυτεύματα. Για να μειώσετε τον κίνδυνο σοβαρού ή θανάσιμου τραυματισμού, συνηστούμε στα άτομα με ιατρικά εμφυτεύματα να συμβουλευτούνται το γιατρό τους και το κατασκευαστή των ιατρικών εμφυτευμάτων πριν από τη λειτουργία αυτού του ηλεκτρικού εργαλείου.

Χρήση ηλεκτρικών εργαλείων και φροντίδα

- Τα άτομα με μειωμένες ψυχοσωματικές ή ψυχικές ικανότητες, καθώς και τα παιδιά δεν μπορούν να χρησιμοποιούν το ηλεκτρικό εργαλείο, αν δεν εμποττεύονται ή αν δεν καθοδηγούνται σχετικά με τη χρήση του εργαλείου από άτομο υπεύθυνο για την ασφάλειά τους.
- **Μην πιέζετε το ηλεκτρικό εργαλείο. Χρησιμοποιήστε το σωστό εργαλείο για την εφαρμογή σας.** Το κατάλληλο ηλεκτρικό εργαλείο θα κάνει τη δουλειά καλύτερα και ασφαλέστερα στο ρυθμό για τον οποίο σχεδιάστηκε.
- **Μη χρησιμοποιείτε το εργαλείο αν ο διακόπτης δεν ενεργοποιείται και απενεργοποιείται.** Κάθε ηλεκτρικό εργαλείο που δεν μπορεί να ελεγχθεί με το διακόπτη είναι επικίνδυνο και πρέπει να επισκευαστεί.
- **Αποσυνδέστε το φως από την πρίζα και / ή την μπαταρία από το ηλεκτρικό εργαλείο πριν κάνετε οποιοδήποτε ρυθμίσεις, αλλάξετε εξαρτήματα ή αποθηκεύσετε το ηλεκτρικό εργαλείο.** Αυτά τα προληπτικά μέτρα ασφαλείας μειώνουν τον κίνδυνο να ξεκινήσει το ηλεκτρικό εργαλείο κατά λάθος.
- **Αποθηκεύετε τα εργαλεία μακριά από τα παιδιά και μην αφήνετε τα άτομα που δεν είναι εξοικειωμένα με το ηλεκτρικό εργαλείο ή με αυτές τις οδηγίες να χρησιμοποιούν το ηλεκτρικό εργαλείο.** Τα ηλεκτρικά εργαλεία είναι επικίνδυνα στα χέρια μη εκπαιδευμένων χρηστών.
- **Διατηρήστε τα ηλεκτρικά εργαλεία. Ελέγξτε την ευθυγράμμιση τους ή το μπλοκάρισμα των κινούμενων μερών, τη θραύση των εξαρτημάτων και οποιαδήποτε άλλη κατάσταση που μπορεί να επηρεάσει τη λειτουργία του ηλεκτρικού εργαλείου.** Σε περίπτωση βλάβης, το ηλεκτρικό εργαλείο πρέπει να επισκευαστεί πριν από τη χρήση. Πολλά ατυχήματα προκαλούνται από κακή συντήρηση των ηλεκτρικών εργαλείων.

- **Διατηρείτε τα εργαλεία κοπής αιχμηρά και καθαρά.** Τα σωστά διατηρημένα εργαλεία κοπής με κοφτερές ακμές κοπής είναι λιγότερο πιθανό να μπλοκάρουν και να είναι πιο εύκολο να ελεγχθούν.
- **Χρησιμοποιήστε το ηλεκτρικό εργαλείο, τα εξαρτήματα και τα κομμάτια του εργαλείου κτλ σύμφωνα με αυτές τις οδηγίες, λαμβάνοντας υπόψη τις συνθήκες εργασίας και τις εργασίες που πρέπει να εκτελεστούν.** Η χρήση του ηλεκτρικού εργαλείου για εργασίες διαφορετικές από εκείνες που προορίζονται μπορεί να οδηγήσει σε μια επικίνδυνη κατάσταση.
- **Κρατήστε τις λαβές και τις επιφάνειες λαβής στεγνές, καθαρές και απαλλαγμένες από λάδια και γράσα.** Οι γλιστερές λαβές και επιφάνειες λαβής δεν επιτρέπουν τον ασφαλή χειρισμό και έλεγχο του εργαλείου σε απρόσμενες καταστάσεις.
- Σημειώστε ότι όταν λειτουργεί ένα ηλεκτρικό εργαλείο, παρακαλούμε κρατήστε τη βοηθητική λαβή σωστά, η οποία είναι χρήσιμη για τον έλεγχο του ηλεκτρικού εργαλείου. Ως εκ τούτου, ο σωστός χειρισμός μπορεί να μειώσει τον κίνδυνο ατυχημάτων ή τραυματισμών.

Ασφάλεια ηλεκτρομαγνητικής συμβατότητας

Τα ηλεκτρικά εργαλεία πρέπει να χρησιμοποιούνται με κράτημα αποκλειστικά από τη μονωμένη λαβή ή άλλη μονωμένη επιφάνεια κρατήματος. Η επαφή με τη μεταλλική επιφάνεια μπορεί να είναι επικίνδυνη για τον χειριστή (θα μεταφερθεί ηλεκτρομαγνητικό σήμα παρεμβολής μέσω αγωγίμων υλικών, κάτι που μπορεί να προκαλέσει καρδιακή ανακοπή αν υπάρχει βηματοδότης, αρρυθμία, ζαλάδα, πονοκέφαλο, προβλήματα μνήμης, αυπνία, πτώση ανοσοποιητικού και άλλους κινδύνους ή τραυματισμούς).

Συντήρηση

- **Να προτιμάτε για τη συντήρηση του ηλεκτρικού εργαλείου από κατάλληλα εκπαιδευμένα άτομα και να χρησιμοποιείτε μόνο γνήσια ανταλλακτικά.** Αυτό θα εξασφαλίσει την ασφάλεια του ηλεκτρικού εργαλείου.
- Ακολουθήστε τις οδηγίες για τη λίπανση και αλλαγή εξαρτημάτων.

Κατευθυντήριες γραμμές για την ασφάλεια κατά τη λειτουργία του ηλεκτρικού εργαλείου

Πριν αρχίσετε την εργασία

- Είναι υποχρεωτικό να συνδέετε το ηλεκτρικό εργαλείο σε πρίζα που είναι κατάλληλα γειωμένη με επαφή γείωσης.
- Χρησιμοποιείτε δίσκους τροχίσματος ή ασφαλής ταχύτητα περιστροφής των οποίων είναι μεγαλύτερη από την ταχύτητα περιστροφής της ατράκτου του ηλεκτρικού εργαλείου. Ακολουθείτε τις υποδείξεις των κατασκευαστών σχετικά με τη χρήση των εργαλείων και των αξεσουάρ.

- Μην χρησιμοποιείτε δίσκους τροχίσματος που έχουν ραγίσει, σπάσει ή παραμορφωθεί ούτε δίσκους τροχίσματος που προκαλούν αυξημένους κραδασμούς στο ηλεκτρικό εργαλείο.
- Προστατεύετε τους δίσκους τροχίσματος από τα χτυπήματα και τα γράσα.
- Μην χρησιμοποιείτε δίσκους τροχίσματος οι διαστάσεις (εξωτερική διάμετρος και διάμετρος οπής) των οποίων διαφέρουν από τις συνιστώμενες.
- Μην εργάζεστε ποτέ με τις διατάξεις προστασίας αποσυναρμολογημένες. Αν οι διατάξεις προστασίας έχουν υποστεί ζημία, πρέπει να αντικαθίστανται αμέσως.

Κατά τη διάρκεια της εργασίας

- Εφαρμόστε το τεμάχιο κατεργασίας στο δίσκο τροχίσματος μόνο όταν ο δίσκος φτάσει στη μέγιστη ταχύτητα περιστροφής του.
- Μην χρησιμοποιείτε την πλευρική επιφάνεια του δίσκου για να τροχίσετε.
- Μην ακινητοποιείτε τον κινητήρα του ηλεκτρικού εργαλείου όταν αυτό είναι υπό τάση.
- Προσέξτε για τυχόν κλότσημα (απότομη αντίθετη κίνηση) του τεμαχίου κατεργασίας κατά το χειρισμό του ηλεκτρικού εργαλείου. Κλότσημα μπορεί να προκληθεί από τη μη τήρηση των συστάσεων χειρισμού, από την πολύ απότομη εφαρμογή του τεμαχίου κατεργασίας στο δίσκο τροχίσματος κ.τ.λ. Για να ελαχιστοποιηθεί ο κίνδυνος κλοτσήματος, ακολουθείτε πάντοτε τις συστάσεις όταν χειρίζεστε το ηλεκτρικό εργαλείο.
- Όταν χειρίζεστε το ηλεκτρικό εργαλείο, διατηρείτε όρθια στάση και κρατάτε το τεμάχιο κατεργασίας με τα δύο χέρια στην πλάκα στήριξης.
- Διατηρείτε τα χέρια σας σε ασφαλή απόσταση από τους περιστρεφόμενους δίσκους τροχίσματος και μην τους αγγίζετε ποτέ, διαφορετικά μπορεί να προκληθούν σοβαροί τραυματισμοί.
- Χρησιμοποιείτε διατάξεις σύσφιξης όταν κόβετε μικρά ακατέργαστα τεμάχια.
- Προσέχετε τη θέση του καλωδίου τροφοδοσίας κατά τη διάρκεια της εργασίας (πρέπει να βρίσκεται πάντα πίσω από το εργαλείο). Μην το αφήνετε να τυλιχθεί γύρω από τα πόδια ή τα χέρια σας.
- Η σκόνη που παράγεται κατά τη διάρκεια της λειτουργίας του εργαλείου μπορεί να είναι επιβλαβής για την υγεία, εύφλεκτη ή εκρηκτική; καθαρίζετε εγκαίρως το χώρο εργασίας και χρησιμοποιείτε μέσα ατομικής προστασίας.
- Κατά τη λειτουργία ενδέχεται να δημιουργηθούν σπινθήρες και μεταλλικά μικροθραύσματα, που μπορεί να οδηγήσουν σε τραυματισμό του χειριστή και των παρευρισκόμενων ατόμων. Φοράτε πάντα μέσα ατομικής προστασίας (προστατευτικά γυαλιά και μάσκα) και διευθετήστε κατάλληλα το χώρο εργασίας.
- Μην το χρησιμοποιείτε σε υλικά που περιέχουν αμίαντο. Ο αμίαντος θεωρείται καρκινογόνος.
- Αν η τροφοδοσία του εργαλείου διακοπεί ξαφνικά κατά τη διάρκεια της λειτουργίας, μετακινήστε αμέσως το διακόπτη ενεργοποίησης / απενεργοποίησης στη θέση απενεργοποίησης για να αποτραπεί η ακούσια εκκίνηση του ηλεκτρικού εργαλείου.
- Αποφύγετε την υπερθέρμανση του ηλεκτρικού εργαλείου όταν το χρησιμοποιείτε για μεγάλο χρονικό διάστημα.





Μετά το τέλος της εργασίας

- Αφού απενεργοποιήσετε το ηλεκτρικό εργαλείο, ο δίσκος τροχίσματος συνεχίζει να περιστρέφεται για κάποιο χρονικό διάστημα, εξαιτίας της αδράνειας. Για το λόγο αυτόν, θα πρέπει να αφήνετε κάτω το ηλεκτρικό εργαλείο μόνο αφότου ακινητοποιηθούν εντελώς τα περιστρεφόμενα μέρη.
- Απαγορεύεται ρητά η επιβράδυνση της περιστροφής των δίσκων τροχίσματος με την άσκηση δύναμης στην πλευρική επιφάνεια των δίσκων.

Τα σύμβολα που χρησιμοποιούνται στο εγχειρίδιο

Τα παρακάτω σύμβολα χρησιμοποιούνται στο εγχειρίδιο λειτουργίας, θυμηθείτε τη σημασία τους. Η σωστή ερμηνεία των συμβόλων θα επιτρέψει τη σωστή και ασφαλή χρήση του ηλεκτρικού εργαλείου.

Σύμβολο	Έννοια
	Αυτοκόλλητο σειριακού αριθμού: DSP ... - μοντέλο; XX - ημερομηνία κατασκευής; XXXXXXX - σειριακός αριθμός.
ON	Θέση "On" του διακόπτη ενεργοποίησης / απενεργοποίησης του ηλεκτρικού εργαλείου.
OFF	Θέση "Off" του διακόπτη ενεργοποίησης / απενεργοποίησης του ηλεκτρικού εργαλείου.
	Διαβάστε όλους τους κανονισμούς ασφαλείας και τις οδηγίες.
	Φορέστε γυαλιά προστασίας.
	Φορέστε προστατευτικά αυτιών.
	Να φοράτε μάσκα για τη σκόνη.
	Αποσυνδέστε το ηλεκτρικό εργαλείο από την πρίζα πριν από την εγκατάσταση ή ρύθμιση.

Σύμβολο	Έννοια
	Κατεύθυνση της κίνησης.
	Κατεύθυνση περιστροφής.
	Κλειδωμένο.
	Ξεκλειδωτο.
I	Κατηγορία προστασίας.
	Προσοχή. Σημαντικό.
CE	Ένα σήμα που πιστοποιεί ότι το προϊόν συμμορφώνεται με τις βασικές απαιτήσεις των οδηγιών της ΕΕ και των εναρμονισμένων προτύπων της ΕΕ.
	Χρήσιμες πληροφορίες.
	Μην πετάτε το ηλεκτρικό εργαλείο σε στο δοχείο οικιακών απορριμμάτων.

Περιγραφή ηλεκτρικού εργαλείου

Οι δίδυμοι τροχοί προορίζονται για την εκτέλεση διάφορων εργασιών τροχίσματος και ακονίσματος (αφαίρεση αιχμηρών ακμών, λοξοτομή, ακόνισμα εργαλείων κοπής κ.τ.λ.).

Εξαρτήματα ηλεκτρικού εργαλείου

- 1 Προστατευτικό περιβλήμα
- 2 Κάλυμμα προστατευτικού περιβλήματος
- 3 Δίσκος τροχίσματος *
- 4 Πλάκα στήριξης *
- 5 Προστατευτικό τζάμι *
- 6 Βίδα στερέωσης προστατευτικού γυαλιού *
- 7 Βάση στήριξης προστατευτικού τζαμιού *
- 8 Βίδα-πεταλούδα *
- 9 Παξιμάδι-πεταλούδα *

10 Διακόπτης ενεργοποίησης / απενεργοποίησης
11 Λυχνία LED

* Προαιρετικός εξοπλισμός

Δεν περιλαμβάνονται στο βασικό εξοπλισμό όλα τα εξαρτήματα που απεικονίζονται ή αναφέρονται.

Τοποθέτηση και ρύθμιση εξαρτημάτων του ηλεκτρικού εργαλείου

Πριν εκτελέσετε εργασίες στο ηλεκτρικό εργαλείο πρέπει να το αποσυνδέσετε από το ρεύμα.



Η τοποθέτηση / αφαίρεση / ρύθμιση ορισμένων στοιχείων είναι ίδια σε όλα τα μοντέλα ηλεκτρικών εργαλείων. Στην περίπτωση αυτή δεν επισημαίνονται ειδικά μοντέλα στην εικόνα.



Μην σφίγγετε υπερβολικά τα εξαρτήματα σύσφιξης, για να μην προκληθεί ζημιά στο σπείρωμα.

Τοποθέτηση / αφαίρεση / ρύθμιση της πλάκας στήριξης (βλ. Σχ. 1)

- Τοποθετήστε την πλάκα στήριξης 4 χρησιμοποιώντας το μπουλόνι 13 και το περικόχλιο 9 (βλ. Σχ. 1.1).
- Κατά την αφαίρεση της πλάκας στήριξης 4 επαναλάβετε την ανωτέρω διαδικασία με την αντίστροφη σειρά.
- Ρυθμίστε έγκαιρα την απόσταση ανάμεσα στην πλάκα στήριξης 4 και το δίσκο τροχίσματος 3. Για το σκοπό αυτόν, χαλαρώστε το παξιμάδι-πεταλούδα 9 και μετακινήστε την πλάκα στήριξης 4 προς την κατεύθυνση του δίσκου τροχίσματος 3. Η απόσταση ανάμεσα στην πλάκα στήριξης 4 και το δίσκο τροχίσματος 3 δεν θα πρέπει να υπερβαίνει τα 2 mm.



Εάν η φθορά του δίσκου λείανσης 3 είναι τόσο μεγάλη που δεν επιτρέπει την προσαρμογή των αποστάσεων μεταξύ του δίσκου λείανσης 3 και της πλάκας στήριξης 4, είναι απαραίτητο να αντικατασταθεί ο δίσκος λείανσης.

Τοποθέτηση / αφαίρεση / ρύθμιση του προστατευτικού τζαμιού (βλ. Σχ. 2)

Ευθυγραμμίστε οριζόντια και στη συνέχεια σφίξτε τις βίδες

Τοποθέτηση / αλλαγή του δίσκου τροχίσματος (βλ. Σχ. 3-5)



Μετά την τοποθέτηση του δίσκου τροχίσματος και πριν από την έναρξη της εργασίας, εκτελέστε δοκιμαστική έναρξη λειτουργίας - ενεργοποιήστε το ηλεκτρικό εργαλείο και αφήστε το να λειτουργήσει χωρίς φορτίο για τουλάχιστον 5 λεπτά. Απαγορεύεται η χρήση δίσκων τροχίσματος οι οποίοι προκαλούν δονήσεις και αυξημένους κραδασμούς στο ηλεκτρικό εργαλείο.

• Αφαιρέστε το κάλυμμα **2** και το προστατευτικό περιβλημα **1** όπως φαίνεται στο σχήμα 3.

• Κρατώντας σταθερό το δίσκο τροχίσματος **3** με το ένα χέρι, ξεβιδώστε το παξιμάδι **21** (βλ. Σχ. 4). **Προσοχή: Το παξιμάδι 21 που χρησιμοποιείται για τη σταθεροποίηση του αριστερού δίσκου τροχίσματος έχει αριστερόστροφο σπείρωμα.**

• Αποσυναρμολογήστε από την άτρακτο **18**: τη φλάντζα **19**, το παρέμβυσμα **20**, το δίσκο τροχίσματος **3**, το παρέμβυσμα **20**, τη φλάντζα **19**.

• Καθαρίστε όλα τα εξαρτήματα με μαλακή βούρτσα και τοποθετήστε στην άτρακτο **18**: τη φλάντζα **19**, το παρέμβυσμα **20**, το δίσκο τροχίσματος **3**, το παρέμβυσμα **20** και τη φλάντζα **19**. **Προσοχή: Τοποθετείτε τις φλάντζες 19 ακριβώς όπως φαίνεται στο σχήμα 5 χωρίς να τις αντιστρέψετε.**

• Κρατώντας σταθερό το δίσκο τροχίσματος **3** με το ένα χέρι, βιδώστε το παξιμάδι **21**,

• Τοποθετήστε το προστατευτικό περιβλημα **1** και το κάλυμμα **2**.

• Στερεώστε τη θέση του καλύμματος **2** με τη βοήθεια των συνδετήρων **14,15, 16,17** όπως φαίνεται στο σχ. 3.

Έναρξη λειτουργίας των ηλεκτρικών εργαλείων

Χρησιμοποιείτε πάντοτε τη σωστή τάση τροφοδοσίας: η τάση τροφοδοσίας πρέπει να συμφωνεί με την τάση που αναγράφεται στην πινακίδα του ηλεκτρικού εργαλείου.

Ενεργοποίηση / απενεργοποίηση του ηλεκτρικού εργαλείου

Ενεργοποίηση:

Θέστε το διακόπτη στη θέση "ON".

Απενεργοποίηση:

Θέστε το διακόπτη στη θέση "OFF".

Συστάσεις για το χειρισμό του ηλεκτρικού εργαλείου



Επιλέξτε τον τύπο και την υφή κόκκων του δίσκου τροχίσματος **3** ανάλογα με το υλικό κατεργασίας και την τραχύτητα της επιφάνειας που θέλετε να πετύχετε.

• Τοποθετήστε το ηλεκτρικό εργαλείο στο τραπέζι εργασίας, είναι προτιμότερο να το στερεώσετε με τη χρήση βιδιών (βλ. Σχ. 6) ή σφικτηρίων.

• Ενεργοποιήστε το ηλεκτρικό εργαλείο, περιμένετε να φθάσει ο δίσκος τροχίσματος **3** στη μέγιστη ταχύτητα περιστροφής και μετακινήστε απαλά το τεμάχιο κατεργασίας που βρίσκεται πάνω στην πλάκα στήριξης **4** προς το δίσκο τροχίσματος **3**.

• Μην ασκείτε υπερβολική δύναμη στο τεμάχιο κατεργασίας, γιατί δεν θα πετύχετε καλύτερα αποτελέσματα, αλλά θα υπερφορτώσετε τον κινητήρα, θα προκαλέσετε φθορά, θέρμανση του τεμαχίου κατεργασίας και ταχύτερη φθορά του δίσκου τροχίσματος **3**.

• Μετακινείτε ελαφρώς το τεμάχιο κατεργασίας προς τα αριστερά / δεξιά. Έτσι διασφαλίζεται ομοιόμορφη φθορά του δίσκου τροχίσματος **3**.

• Συνιστάται να βυθίζετε ενότιο το τεμάχιο κατεργασίας σε νερό, προκειμένου να αποφευχθεί ενδεχόμενη υπερθέρμανσή του κατά την κατεργασία.

Συντήρηση του ηλεκτρικού εργαλείου / προληπτικά μέτρα

Πριν εκτελέσετε εργασίες στο ηλεκτρικό εργαλείο πρέπει να το αποσυνδέσετε από το ρεύμα.

Καθαρισμός του ηλεκτρικού εργαλείου

Μια απαραίτητη προϋπόθεση για τη μακροχρόνια χρήση του εργαλείου είναι να διατηρείται καθαρό.

Εξυπηρέτηση μετά την πώληση και παροχή υπηρεσιών

Η εξυπηρέτησή μας μετά την πώληση απαντά στις ερωτήσεις σας σχετικά με τη συντήρηση και την επισκευή του προϊόντος σας, καθώς και με ανταλλακτικά. Πληροφορίες σχετικά με τα κέντρα εξυπηρέτησης, διαγράμματα και πληροφορίες ανταλλακτικών σχετικά με τα ανταλλακτικά μπορείτε επίσης να βρείτε στην ιστοσελίδα: www.merit-link.com

Μεταφορά των ηλεκτρικών εργαλείων

• Κατηγορηματικά να μην πέσει καμία μηχανική επίδραση επί της συσκευασίας κατά τη μεταφορά.

• Κατά την εκφόρτωση / φόρτωση δεν επιτρέπεται να χρησιμοποιήσετε οποιοδήποτε είδος τεχνολογίας που λειτουργεί με βάση την αρχή της σύσφιξης συσκευασίας.

Προστασία του περιβάλλοντος



Ανακύκλωση της πρώτης ύλης αντί της καταστροφής της.

Το ηλεκτροεργαλείο, ο πρόσθετος εξοπλισμός του και η συσκευασία του υπάγονται στη διαδικασία της οικολογικής ανακύκλωσης.

Προς όφελος της επιλεγμένης επανακυκλοφορίας των αποσύρσεων, τα συνθετικά συστατικά των ανταλλακτικών αναγράφονται αντίστοιχα.

Οι παρόν οδηγίες χρήσης έχουν εκτυπωθεί σε χαρτί ανακυκλωμένο χωρίς εφαρμογή χλωρίου.

Ο κατασκευαστής επιφυλάσσεται του δικαιώματος να επιφέρει αλλαγές.

Ελληνικά

Dane techniczne elektronarzędzia

Szlifierka stołowa	DSP-150	DSP-200	DSP25-150	DSP-250	DSP-350	DSP-150 L	DSP-200 L	DSP25-150 L	DSP-250 L	DSP-350 L
Kod elektronarzędzia	[220-230 V ~50/60 Hz]									
Moc nominalna	[W]	150	200	250	250	350	150	200	250	350
Natężenie prądu przy napięciu 220-230 V [A]		0.65	0.87	1.08	1.08	1.5	0.65	0.87	1.08	1.5
Prędkość obrotowa bez obciążenia Ø tarczy ścierniej	[min ⁻¹]	2950	2950	2950	2950	2950	2950	2950	2950	2950
Ø otworu tarczy ścierniej	[mm]	125	125	150	150	200	125	125	150	200
Grubość tarczy ścierniej	[mm]	12.7	12.7	12.7	12.7	16	12.7	12.7	12.7	16
tarczy ścierniej	[mm] [cale]	16	16	20/40	20	20	16	16	20/40	20
Gwint wrzeczona		M12	M12	M12	M12	M12	M12	M12	M12	M12
Waga	[kg] [funty]	4.2	4.4	7.8	7	10	4.5	4.6	8	7.5
Klasa bezpieczeństwa		I	I	I	I	I	I	I	I	I
Cisnienie akustyczne	[dB(A)]	-	-	-	-	-	-	-	-	-
Moc akustyczna	[dB(A)]	-	-	-	-	-	-	-	-	-
Obciążenie wibracjami	[m/s ²]	-	-	-	-	-	-	-	-	-

Informacja dot. hałasu



Zawsze używaj ochronnika słuchu, jeżeli ciśnienie akustyczne przewyższa 85 dB(A).

CE* Deklaracja zgodności

Oświadczamy z pełną odpowiedzialnością, że produkt przedstawiony w rozdziale "Dane techniczne elektronarzędzia" odpowiada wymaganiom następujących dyrektyw: 2006/42/EC / 2014/30/EU wraz ze zmianami oraz następujących norm:

EN 62841-1:2015+A11;
EN 62841-3-4:2016+A11+A1+A12;
EN IEC 55014-1:2021;
EN IEC 55014-2:2021;
EN IEC 61000-3-2:2019+A1:2021;
EN 61000-3-3:2013+A1+A2;

Menedżer
certyfikacji

Wu Cunzhen

Merit Link International AG
Stabio, Szwajcaria



OSTRZEŻENIE - Aby zmniejszyć ryzyko zranienia, użytkownik musi przeczytać instrukcję obsługi!

Ogólne zasady bezpieczeństwa



OSTRZEŻENIE! Przeczytać wszystkie ostrzeżenia dotyczące bezpieczeństwa oraz wszystkie instrukcje. Nieprzestrzeganie instrukcji i ostrzeżeń może skutkować porażeniem prądem elektrycznym, pożarem i / lub poważnymi obrażeniami.

Wszystkie ostrzeżenia i instrukcje zachować do użytku w przyszłości.

Określenie "elektronarzędzie" w ostrzeżeniach dotyczy Twojego narzędzia (przewodowego) zasilanego z sieci elektrycznej lub narzędzia (bezprowodowego) zasilanego z akumulatora.

Bezpieczeństwo w miejscu pracy

- **Zapewnić czystość i dobre oświetlenie w miejscu pracy.** Zagrażone lub nieoświetlone miejsca są przyczyną wypadków.
- **Nie używać elektronarzędzi w atmosferze wybuchowej, jak obecność palnych cieczy, gazów lub pyłów.** Elektronarzędzie wytwarza iskry, które mogą spowodować zapłon pyłów lub oparów.
- **Podczas pracy elektronarzędziem utrzymywać z dala dzieci i postronnych obserwatorów.** Odwrócenie uwagi może spowodować utratę kontroli nad narzędziem.

Bezpieczeństwo elektryczne

- **Wtyczka przewodu zasilania elektronarzędzia musi pasować do gniazda. Nigdy nie przerabiać w żaden sposób wtyczki. Nie używać wtyczek przej-**

ściowych do uziemianych elektronarzędzi. Nieprzerabiane wtyczki pasujące do gniazda zmniejszają ryzyko porażenia prądem elektrycznym.

- **Unikać kontaktu ciała z uziemionymi powierzchniami, jak rury, grzejniki, kuchenki i lodówki.** Uziemione ciało zwiększa ryzyko porażenia prądem elektrycznym.
- **Nie narażać elektronarzędzia na działanie deszczu lub wilgoci.** Woda w elektronarzędziu zwiększa ryzyko porażenia prądem elektrycznym.
- **Nie uszkodzić przewodu zasilania. Nigdy nie używać przewodu zasilania do zawieszania, ciągnięcia lub wyłączania elektronarzędzia. Trzymać przewód z dala od źródeł ciepła, olejem, ostrych krawędzi lub wirujących części.** Uszkodzony lub poplątany przewód zwiększa ryzyko porażenia prądem elektrycznym.
- **Podczas używania elektronarzędzia na zewnątrz domu stosować przedłużacze przystosowane do użytku na zewnątrz.** Używanie przewodów przystosowanych do pracy na zewnątrz zmniejsza ryzyko porażenia prądem elektrycznym.
- **W przypadku, gdy używanie elektronarzędzia w środowisku wilgotnym jest nieuniknione, jako ochronę przed napięciem zasilania należy stosować urządzenie różnicowo prąd owe (RCD).** Zastosowanie RCD zmniejsza ryzyko porażenia prądem elektrycznym. UWAGA! Termin "urządzenie różnicowoprądowe (RCD)" można zastąpić terminem "wyłącznik prądu ziemnozwarciowego (GFCI)" lub "wyłącznik prądu upływowego (ELCB)".
- **Ostrzeżenie!** Nigdy nie dotykać metalowych powierzchni na przekładni, osłonie, obudowie, ponieważ w przypadku awarii części te mogą znaleźć się pod napięciem i spowodować porażenie prądem elektrycznym.

Bezpieczeństwo użytkownika

- **Zawsze zachowywać czujność, patrzeć, co się robi i kierować się zdrowym rozsądkiem podczas używania elektronarzędzia. Nie używać elektronarzędzia, jeśli użytkownik jest zmęczony, pod wpływem narkotyków, alkoholu lub leków.** Moment nieuwagi podczas pracy elektronarzędziem może spowodować poważne obrażenia użytkownika.
- **Stosować środki ochrony indywidualnej. Zawsze nosić okulary ochronne.** Środki ochrony indywidualnej takie, jak maski przeciwpyłowe, bezpoślizgowe obuwie ochronne, kask lub nasznik przeciwhałasowe stosowane odpowiednio do sytuacji zmniejszają ryzyko obrażenia użytkownika.
- **Zapobiegać przypadkowemu uruchomieniu elektronarzędzia. Przed podłączeniem do gniazda zasilania i / lub akumulatora, podnoszeniem lub przenoszeniem elektronarzędzia upewnić się, że wyłącznik znajduje się w położeniu wyłączonym "OFF".** Przenoszenie elektronarzędzia z palcem na wyłączniku lub zasilanie elektronarzędzia z wyłącznikiem w położeniu włączonym "ON" może być przyczyną poważnego wypadku.
- **Przed uruchomieniem elektronarzędzia usunąć klucze służące do regulacji narzędzia.** Klucz założony na wirującą część elektronarzędzia może spowodować poważne obrażenia osób.
- **Podczas pracy nie przechylać się nadmiernie. Zawsze zachowywać prawidłowe ustawienie stóp i równowagę.** Zapewni to lepsze panowanie nad elektronarzędziem w niespodziewanych sytuacjach.
- **Ubiierać się odpowiednio. Nie nosić luźnych ubrań lub biżuterii. Utrzymywać włosy, odzież i rękawice z dala od wirujących części.** Luźna odzież,

biżuteria lub długie włosy mogą zostać wciągnięte przez poruszające się części narzędzia.

- **Jeżeli narzędzia są dostosowane do podłączenia urządzeń wyciągających i zbierających pyły, zapewnić, aby zostały podłączone i prawidłowo używane.** Używanie urządzeń do zbierania pyłów może zmniejszyć zagrożenia związane z obecnością pyłów.
- **Nie pozwól, aby doświadczenie zdobyte w wyniku częstego używania narzędzi wprowadziło Cię w stan samozadowolenia i lekceważenia zasad bezpieczeństwa.** Nieostrożne działanie może spowodować poważne obrażenia w ciągu ułamka sekundy.
- **Ostrzeżenie!** Elektronarzędzia wytwarzają podczas pracy pole elektromagnetyczne. Pole to może w pewnych warunkach zakłócać działanie pasywnych lub aktywnych implantów medycznych. Aby zredukować ryzyko poważnych lub śmiertelnych obrażeń, radzimy osobom z implantami medycznymi skonsultować się z lekarzem lub producentem implantu przed użyciem tego elektronarzędzia.

Używanie i konserwowanie elektronarzędzia

- Osoby o obniżonych zdolnościach psychofizycznych lub mentalnych oraz dzieci nie mogą używać elektronarzędzia, jeśli nie są nadzorowane lub poinstruowane o obsłudze elektronarzędzia przez osoby odpowiedzialne za ich bezpieczeństwo.
- **Nie przeciążać elektronarzędzia. Używać elektronarzędzia prawidłowo do danego zastosowania.** Prawidłowo dobrane elektronarzędzie wykona pracę lepiej, bezpieczniej i z szybkością, do jakiej zostało zaprojektowane.
- **Nie używać elektronarzędzia, jeśli jego wyłącznik nie działa prawidłowo.** Każde elektronarzędzie, którego nie można kontrolować wyłącznikiem, jest niebezpieczne i musi być naprawione.
- **Przed rozpoczęciem wykonywania jakichkolwiek regulacji, wymiany wyposażenia lub przed odstawieniem elektronarzędzia odłączyć przewód zasilania i / lub akumulator od elektronarzędzia.** Takie zapobiegawcze środki bezpieczeństwa zmniejszają ryzyko przypadkowego uruchomienia elektronarzędzia.
- **Przechowywać elektronarzędzie w miejscu niedostępnym dla dzieci i nie pozwolić, aby osoby niezaznajomione z elektronarzędziem lub instrukcją obsługi używały go.** Elektronarzędzia w rękach nieprzeszkolonych użytkowników są niebezpiecznymi urządzeniami.
- **Konserwować elektronarzędzia. Sprawdzać, czy części ruchome nie są zakleszczone lub przesunięte względem osi, czy nie ma pęknięć lub innych objawów, które mogą zakłócać prawidłowe działanie elektronarzędzia.** Niekonserwowane elektronarzędzia są przyczyną wielu wypadków.
- **Zapewnić, aby narzędzia tnące były ostre i czyste.** Prawidłowo konserwowane narzędzia tnące z ostrymi krawędziami tnącymi rzadziej zakleszczają się i łatwiej jest nimi operować.
- **Używać elektronarzędzia, wyposażenia, wiertel itd. zgodnie z niniejszymi instrukcjami, z uwzględnieniem warunków i typu wykonywanej pracy.** Używanie elektronarzędzia do prac innych niż te, do jakich zostało zaprojektowane, może doprowadzić do powstania niebezpiecznych sytuacji.
- **Uchwyty i powierzchnie trzymania elektronarzędzia utrzymywać suche, czyste i pozbawione oleju lub smaru.** Śliskie uchwyty i powierzchnie trzymania uniemożliwiają bezpieczne operowanie i panowanie nad narzędziem w niespodziewanych sytuacjach.

- Należy pamiętać, aby podczas używania elektronarzędzia prawidłowo trzymać dodatkowo uchwyt, który bardzo pomaga w operowaniu elektronarzędziem. Prawidłowe trzymanie elektronarzędzia zmniejsza ryzyko wypadków lub obrażeń.

Bezpieczeństwo pod względem zgodności elektromagnetycznej

Korzystając z elektronarzędzia, należy je trzymać wyłączając z izolowaną uchwyt lub izolowana powierzchnię chwytną. Dotknięcie metalowej obudowy może być dla operatora niebezpieczne (zakłócenia elektromagnetyczne zostaną przesłane przez elementy przewodzące, co może prowadzić do zatrzymania rozrusznika serca, arytmii, zawrotów głowy, bólu głowy, hipomnezji, bezsenności, obniżonej odporności i innych zagrożeń lub obrażeń ciała).

Serwis

- **Elektronarzędzie musi być serwisowane przez osobę wykwalifikowaną i z użyciem tylko identycznych części zamiennych.** Zapewni to zachowanie bezpieczeństwa działania elektronarzędzia.
- Przestrzegać instrukcji dotyczących smarowania i wymiany wyposażenia.

Zalecenia bezpieczeństwa podczas pracy elektronarzędziem

Przed rozpoczęciem pracy

- Elektronarzędzie musi być podłączone do gniazda z kołkiem uziemiającym.
- Stosować tarcze ścierne o dopuszczalnej prędkości obrotowej większej od prędkości obrotowej wrzeciona elektronarzędzia. Przestrzegać zaleceń producentów dotyczących używania narzędzi i akcesoriów.
- Nie używać tarczy ściernych popękanych, wyszczerbionych, odkształconych, ponieważ takie tarcze są przyczyną zwiększonej wibracji elektronarzędzia.
- Chronić tarcze ścierne przed uderzeniami i przed kontaktem ze smarami.
- Nie używać tarczy ściernych o wymiarach (średnica zewnętrzna i średnica otworu) innych niż zalecane.
- Nigdy nie pracować ze zdemontowanymi zabezpieczeniami. Uszkodzone zabezpieczenia muszą być natychmiast wymienione.

W czasie pracy elektronarzędziem

- Rozpoczynać szlifowanie dopiero wtedy, gdy tarcza ścierna osiągnie maksymalne obroty.
- Nie używać do szlifowania bocznych powierzchni tarczy ściernych.
- Nie zatrzymywać silnika elektronarzędzia, gdy jest ono zasilane.
- Należy zawsze pamiętać o możliwości odbicia (gwałtownego odrzucenia) obrabianego elementu podczas używania elektronarzędzia. Odbicie może być spowodowane przez nieprzestrzeganie zaleceń dotyczących bezpiecznego używania elektronarzędzia, zbyt gwałtowne przyłożenie obrabianego elementu do tarczy ścierniej itp. Aby zminimalizować ryzyko odbicia, zawsze przestrzegać zaleceń dotyczących bezpiecznego używania elektronarzędzia.

- Podczas używania elektronarzędzia stać prosto i trzymać obrabiany element obiema rękoma oparty na płycie wsporczej.
- Trzymać ręce w bezpiecznej odległości od wirujących tarcz ściernych i nigdy ich nie dotykać, w przeciwnym razie użytkownik może zostać poważnie zraniony.
- Podczas obrabiania małych elementów stosować zaciski.
- Podczas pracy uważać na położenie przewodu zasilania elektrycznego (zawsze musi znajdować się z tyłu narzędzia). Nie dopuszczać, aby przewód oplatał nogi lub ręce.
- Kurz powstający podczas pracy może być szkodliwy dla zdrowia, łatwopalny lub zagrażający wybuchem, trzeba w odpowiednim czasie sprzątać miejsce pracy i używać środków ochrony indywidualnej.
- Podczas pracy jest możliwy wyrzut iskier i drobnych metalowych cząstek, które mogą stać się przyczyną urazu pracującego lub osób przebywających w pobliżu. Należy używać środków ochrony indywidualnej (okulary, maska ochronna), jak również odpowiednio urządzić miejsce pracy.
- Nie obrabiać materiałów zawierających azbest. Azbest jest materiałem rakotwórczym.
- Jeżeli w czasie pracy wystąpi awaria zasilania elektrycznego, natychmiast wyłączyć elektronarzędzie wyłącznikiem, aby uniemożliwić samoczynne uruchomienie się elektronarzędzia po przywróceniu zasilania.
- Unikać przegrzania elektronarzędzia podczas używania go przez dłuższy czas.

Po zakończeniu pracy



- Po wyłączeniu elektronarzędzia tarcze ściernie wirują jeszcze przez pewien czas w wyniku bezwładności. Z tego powodu elektronarzędzie można odstawiać dopiero po całkowitym zatrzymaniu się części wirujących.
- Niedozwolone jest hamowanie wirujących jeszcze tarcz ściernych poprzez wywieranie nacisku na boczne powierzchnie tarcz.

Symbole stosowane w instrukcji

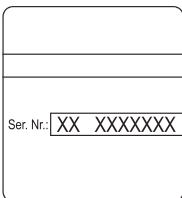
Należy zapamiętać znaczenie następujących symboli stosowanych w instrukcji obsługi. Poprawna interpretacja symboli pozwoli na właściwe i bezpieczne użycie elektronarzędzia.

Symbol	Znaczenie
 <p>Ser. Nr.: XX XXXXXXXX</p>	<p>Naklejka z numerem seryjnym: DSP ... - model; XX - data produkcji; XXXXXXXX - numer seryjny.</p>

Symbol	Znaczenie
	Pozycja "On" na wyłączniku elektronarzędzia.
	Pozycja "Off" na wyłączniku elektronarzędzia.
	Należy przeczytać wszystkie instrukcje dotyczące bezpieczeństwa.
	Nosić gogle ochronne.
	Nosić ochronę słuchu.
	Nosić maskę przeciwpyłową.
	Przed montażem lub regulacją odłączyć elektronarzędzie od zasilania.
	Kierunek ruchu.
	Kierunek obrotów.
	Zablokowany.
	Odblokowany.
I	Klasa ochrony.
	Uwaga. Ważne.
CE	Znak oznaczający, że produkt jest zgodny z podstawowymi wymogami dyrektyw UE i zharmonizowanych norm UE.

Symbol	Znaczenie
	Pomocne informacje.
	Nie wyrzucać elektronarzędzia do śmieci domowych.

Przeznaczenie elektronarzędzia

Szlifierki stołowe dwutarczowe przeznaczone są do szlifowania i ostrzenia (stępienie ostrych krawędzi, fazowanie krawędzi, ostrzenie narzędzi itd.).

Części składowe elektronarzędzia

- 1 Obudowa ochronna
- 2 Pokrywa obudowy ochronnej
- 3 Tarcza ścierna *
- 4 Płytką wsporcza *
- 5 Przezroczysta osłona przeciwiskrowa *
- 6 Śruba mocująca szybkę ochronną *
- 7 Trzymacz przezroczystej osłony przeciwiskrowej *
- 8 Śruba motylkowa *
- 9 Nakrętka motylkowa *
- 10 Przełącznik wł. / wyt.
- 11 Lampa LED

* Opcjonalnie

Nie wszystkie akcesoria zilustrowane lub opisane są włączone do standardowej opcji.

Montaż i regulacja elementów elektronarzędzia

Przed przystąpieniem do wykonywania wszystkich procedur elektronarzędzie należy koniecznie odłączyć od sieci elektrycznej.

 Montaż / demontaż / ustawianie niektórych elementów wykonuje się tak samo dla wszystkich modeli elektronarzędzia, w takim przypadku na ilustracjach nie są podane typy modeli.

 Nie dokręcać elementów łącznych zbyt mocno, aby uniknąć zniszczenia gwintu.

Montaż / demontaż / regulacja płytki wsporczej (patrz rys. 1)

- Zamontować płytkę wsporczą 4 za pomocą śruby 13 i nakrętki radełkowej 9 (patrz rys. 1.1).
- Aby zdemontować płytkę wsporczą 4, wykonać wyżej opisane czynności w odwrotnej kolejności.

- Ustawić odstęp między płytką wsporczą 4 i tarczą ścierną 3 - w tym celu poluzować nakrętkę motylkową 9 i przesunąć płytkę wsporczą 4 w kierunku tarczy ścierniej 3. Odstęp między płytką wsporczą 4 i tarczą ścierną 3 nie może przekraczać 2 mm.



Jeżeli zużycie tarczy szlifierskiej 3 jest tak duże, że nie można już ustawić odstępu między tarczą szlifierską 3 i płytką wsporczą 4, należy wymienić tarczę szlifierską na nową.

Montaż / demontaż / regulacja przezroczystej osłony przeciwiskrowej (patrz rys. 2)

Ustaw w poziomie, a następnie dokręć śruby

Instalowanie / wymiana tarczy ścierniej (patrz rys. 3-5)



Po zainstalowaniu tarczy ścierniej i przed rozpoczęciem pracy wykonać próbne uruchomienie - włączyć elektronarzędzie i pozostawić je na biegu jałowym przez przynajmniej 5 minut. Nie wolno używać tarcz ściernych, które powodują bicie i zwiększone wibracje elektronarzędzia.

- Zdjąć pokrywę 2 i obudowę ochronną 1, jak pokazano na rysunku 3.
- Trzymając tarczę ścierną 3 jedną ręką, odkręcić nakrętkę 21 (patrz rys. 4). **Uwaga: nakrętka 21 mocująca lewą tarczę ścierną ma lewy gwint.**
- Zdjąć z wrzeciona 18: talerz dociskowy 19, podkładkę elastyczną 20, tarczę ścierną 3, podkładkę elastyczną 20, talerz dociskowy 19.
- Oczyszczyć wszystkie te części miękką szczotką i założyć na wrzeciono 18: talerz dociskowy 19, podkładkę elastyczną 20, tarczę ścierną 3, podkładkę elastyczną 20, talerz dociskowy 19. **Uwaga: talerze dociskowe 19 założyć dokładnie, jak pokazano na rysunku 5, nie odwracać ich.**
- Trzymając tarczę ścierną 3 jedną ręką, dokręcić nakrętkę 21.
- Zamontować obudowę ochronną 1 i pokrywę 2.
- Zamocować położenie osłony 2 za pomocą elementów mocujących 14, 15, 16, 17 jak pokazano na rys. 3.

Przygotowanie elektronarzędzia do pracy

Zawsze używać właściwego napięcia zasilania: napięcie źródła zasilania musi być zgodne z danymi znajdującymi się na tabliczce identyfikacyjnej.

Włączanie / wyłączanie elektronarzędzia

Włączanie:

Ustawić wyłącznik w położenie "ON".

Wyłączanie:

Ustawić wyłącznik w położenie "OFF".

Zalecenia dotyczące posługiwania się elektronarzędziem



Dobrać typ i ziarnistość tarczy ścierniej 3 odpowiednio do obrabianego materiału i wymaganej gładkości powierzchni po obróbce.

- Ustawić elektronarzędzie na stole roboczym, zalecamy przymocować narzędzie śrubami (patrz rys. 6) lub ściskami stolarskimi.
- Włączyć elektronarzędzie, poczekać, aż tarcza ścierna 3 osiągnie maksymalne obroty, i płynnie dosuwać obrabiany element oparty o płytkę wsporczą 4 do tarczy ścierniej 3.
- Nie wywierać nadmiernego nacisku na obrabiany element, ponieważ nie spowoduje to lepszych wyników pracy, lecz doprowadzi do przeciążenia i zużycia silnika, nadmiernego nagrzewania obrabianego elementu oraz szybszego zużycia tarczy ścierniej 3.
- Przesuwać obrabiany element lekko w lewą / prawą stronę. Zapewni to równomierne zużywanie się tarczy ścierniej 3.
- Zalecamy, aby od czasu do czasu wkładać obrabiany element do zimnej wody, aby uniknąć przegrzewania go podczas obróbki.

Konserwacja elektronarzędzia / profilaktyka

Przed przystąpieniem do wykonywania wszystkich procedur elektronarzędzie należy koniecznie odłączyć od sieci elektrycznej.

Czyszczenie narzędzia elektrycznego

Nieodzownym warunkiem bezpiecznej i długotrwałej eksploatacji narzędzia elektrycznego jest zachowanie go w czystości.

Usługi posprzedażne

Nasz serwis posprzedażny odpowie na Państwa pytania dotyczące konserwacji i naprawy produktu oraz części zamiennych. Informacje dotyczące centrów serwisowych, schematów i części zamiennych można znaleźć na stronie: www.merit-link.com

Transport elektronarzędzi

- W żadnym wypadku nie dopuścić do uderzeń mechanicznych podczas transportu.
- Do załadunku lub rozładunku nie stosować urządzeń zaciskających.

Ochrona środowiska



Przetwarzaj surowce zamiast je wyrzucać.

Elektronarzędzie, akcesoria i opakowanie muszą być rozdzielone w celu przyjaznego dla środowiska przetworzenia ich.

Elementy plastikowe są oznakowane wg kategorii recyklingu.

Te instrukcje są wydrukowane na wtórnie przetworzonym papierze, wyprodukowanym bez użycia chloru.

Zastrzega się możliwość wprowadzania zmian.

Polski

Elektromos szerszám műszaki adatai

Asztali köszörűgép		DSP-150	DSP-200	DSP25-150	DSP-250	DSP-350	DSP-150 L	DSP-200 L	DSP25-150 L	DSP-250 L	DSP-350 L
Elektromos szerszám kódja		[220-230 V ~50/60 Hz]									
Névleges teljesítmény	[W]	150	200	250	250	350	150	200	250	250	350
Áramerősség mellett feszültség	220-230 V [A]	0,65	0,87	1,08	1,08	1,5	0,65	0,87	1,08	1,08	1,5
Terheletlen sebesség	[min ⁻¹]	2950	2950	2950	2950	2950	2950	2950	2950	2950	2950
Köszörűkorong átmérője	[mm]	125	125	150	150	200	125	125	150	150	200
Köszörűkorong furatának átmérője	[mm]	12,7	12,7	12,7	12,7	16	12,7	12,7	12,7	12,7	16
Köszörűkorong vastagsága	[mm]	16	16	20/40	20	20	16	16	20/40	20	20
Orsómenet		M12	M12	M12	M12	M12	M12	M12	M12	M12	M12
Súly	[kg]	4,2	4,4	7,8	7	10	4,5	4,6	8	7,5	10,5
Biztonsági besorolás											
Hangnyomás	[dB(A)]	-	-	-	-	-	-	-	-	-	-
Hangteljesítmény	[dB(A)]	-	-	-	-	-	-	-	-	-	-
Súlyozott rezgés	[m/s ²]	-	-	-	-	-	-	-	-	-	-

Zajvédelmi tájékoztatás



Mindig viseljen fülvédőt, ha a hangnyomás meghaladja a 85 dB(A) értéket.



Megfelelőségi nyilatkozat

Kizárólag saját felelősségünkre kijelentjük, hogy az „Elektromos szerszámok műszaki adatai” alatt leírt termék megfelel a 2006/42/EC/2014/30/EU irányelvek valamennyi vonatkozó rendelkezésének, beleértve azok módosításait is, és megfelel az alábbi szabványoknak:

EN 62841-1:2015+A11;

EN 62841-3-4:2016+A11+A12;

EN IEC 55014-1:2021;

EN IEC 55014-2:2021;

EN IEC 61000-3-2:2019+A1:2021;

EN 61000-3-3:2013+A1+A2;

A tanúsításért
felelős vezető

Wu Cunzhen

Merit Link International AG,
Stabio, Svájc



FIGYELEM! – A sérülésveszély csökkentéséhez a felhasználó olvassa el a használati útmutatót!

Általános biztonsági előírások



FIGYELEM! Olvassa el az összes biztonsági figyelmeztetést és utasítást. A figyelmeztetések és utasítások be nem tartása áramütést, tüzet és/vagy súlyos sérüléseket okozhat.

Őrizze meg az összes figyelmeztetést és útmutatót későbbi felhasználás esetére.

A figyelmeztetésekből szereplő „elektromos szerszám” kifejezés a hálózati (vezetékes) vagy akkumulátoros (vezeték nélküli) elektromos kéziszerszámra vonatkozik.

Munkaterület biztonsága

- A munkaterületet tartsa tisztán és jól megvilágítva. A rendetlen vagy sötét területek balesetveszélyesek.
- **Ne működtesse az elektromos szerszámokat robbanásveszélyes környezetben, például gyúlékony folyadékok, gázok vagy por jelenlétében.** Az elektromos kéziszerszámokban szikrák keletkeznek, amelyek meggyújthatják a port vagy a füstöt.
- **Az elektromos szerszám működtetése közben ne legyenek a közelében gyerekek és nézelődők.** A zavaró tényezők miatt elveszítheti a készülék feletti irányítást.

Elektromos biztonság

- **Az elektromos szerszám dugóinak illeszkedniük kell az aljzathoz. Soha ne módosítsa a dugót. Ne használjon**

adapterdugókat földelt elektromos szerszámokhoz. A nem módosított csatlakozódugók és a megfelelő aljzatok csökkentik az áramütés kockázatát.

- **Kerülje a fizikai érintkezést földelt felületekkel, például csövekkel, radiátorokkal, fűtőtestekkel és hűtőszekrényvel.** Nagyobb az áramütés veszélye, ha teste földelve van.

- **Ne tegye ki az elektromos szerszámokat esőre vagy nedves körülmények közé.** Az elektromos szerszámba kerülő víz növeli az áramütés kockázatát.

- **Ne rongálja meg a vezetékét. Soha ne használja a vezetékét az elektromos szerszám hordozására, húzására vagy kihúzására. Tartsa a kábelt hőtől, olajtól, éles széléktől vagy mozgó alkatrészekről távol.** A sérült vagy megcsavarodott vezetékek növelik az áramütés kockázatát.

- **Ha az elektromos szerszámot a szabadban működteti, használjon kültéri használatra alkalmas hosszabbító kábelt.** A kültéri használatra alkalmas vezeték használata csökkenti az áramütés kockázatát.

- **Ha az elektromos szerszámot muszáj nedves helyen működtetni, használjon maradékáramú eszköz (RCD) által védett tápegységet.** Az RCD használata csökkenti az áramütés veszélyét. **MEGJEGYZÉS:** Az „áram-védőkapcsoló (RCD)” kifejezés helyettesíthető a „földzárlat-megszakító (GFCI)” vagy a „földzárlati megszakító (ELCB)” kifejezéssel.

- **Figyelem!** Soha ne érintse meg a sebességváltó, a védőelem stb. szabadon lévő fémfelületeit, mert ez zavarja az elektromágneses hullámot, ami sérülést vagy balesetet okozhat.

Személyi biztonság

- **Maradjon éber, figyeljen arra, hogy mit csinál, és legyen előrelátó, amikor elektromos szerszámot működtet. Ne használjon elektromos szerszámot fáradtan, vagy kábítószert, alkoholt vagy gyógyszer hatása alatt.** Egy pillanatnyi figyelmetlenség az elektromos szerszámok működtetése közben súlyos személyi sérülést okozhat.

- **Használjon személyi védőfelszerelést. Mindig viseljen védőszemüveget.** Csökkentik a személyi sérülések számát a megfelelő körülmények között használt védőfelszerelések, mint például porvédő maszk, csúszásmentes biztonsági cipő, munkavédelmi sisak vagy hallásvédő.

- **Előzze meg a véletlen elindítást. Az áramforrás és/vagy az akkumulátor csatlakoztatása, illetve a szerszám felvétele vagy hordozása előtt győződjön meg arról, hogy a kapcsoló kikapcsolott állásban van.** Balesetveszélyes, ha az elektromos szerszámokat úgy hordozza, hogy az ujjá a kapcsolón van, vagy ha olyan elektromos szerszámokat helyez feszültség alá, amelyek bekapcsolott állapotban vannak.

- **Az elektromos szerszám bekapcsolása előtt vegye el a beállítókulcsot vagy csavarkulcsot.** Az elektromos kéziszerszám forgó részéhez rögzített csavarkulcs vagy kulcs személyi sérülést okozhat.

- **Ne essen tűzba. Lábtartása mindig legyen megfelelő és őrizze meg az egyensúlyát.** Így jobban tudja kontrollálni az elektromos kéziszerszámot váratlan helyzetekben.

- **Viseljen megfelelő öltözetet. Ne viseljen laza ruházatot vagy ékszert. Tartsa távol haját ruházatát és**

kesztyűjét a mozgó alkatrészekről. A laza ruhák, ékszerek vagy a hosszú haj beakadhatnak a mozgó alkatrészekbe.

• **Ha a porszívó és porgyűjtő berendezések csatlakoztatására szolgáló eszközök elérhetőek, gondoskodjon ezek csatlakoztatásáról és megfelelő használatáról.** A porgyűjtő használata csökkentheti a porral kapcsolatos veszélyeket.

• **Ne hagyja, hogy a szerszámok gyakori használatából eredő megszokás hatására óvatlanná váljon, és figyelmen kívül hagyja a szerszám biztonságos használatának szabályait.** Egy óvatlan mozdulat a másodperc tört része alatt súlyos sérülést okozhat.

• **Figyelem!** Ez az elektromos szerszám működése közben elektromágneses mezőt generál. Ez a mező bizonyos körülmények között zavarhatja az aktív vagy passzív orvosi implantátumokat. A súlyos vagy halálos sérülés kockázatának csökkentéséhez javasoljuk az orvosi implantátumokkal élő személyeknek, hogy az elektromos szerszám működtetése előtt konzultáljanak orvosukkal és az orvosi implantátum gyártójával.

Az elektromos szerszám használata és karbantartása

• Csökkent pszichofizikai vagy szellemi képességekkel rendelkező személyek, valamint gyermekek nem működtethetik az elektromos szerszámot, amennyiben nem felügyeli vagy látja el őket utasításokkal a biztonságukért felelős személy az elektromos szerszám használatával kapcsolatban.

• **Ne használja erőltetve az elektromos szerszámot. Használja a felhasználási célnak megfelelő elektromos szerszámot.** A megfelelő elektromos kéziszerszámmal jobban és biztonságosabban elvégezhető a munka olyan sebességgel, amilyenre tervezték.

• **Ne használja az elektromos szerszámot, ha a kapcsoló nem kapcsolja be és ki.** Veszélyes és javításra szorul minden olyan elektromos szerszám, amelyet nem lehet a kapcsolóval vezérelni.

• **Húzza ki a csatlakozódugót az áramforrásból és/vagy ha kivethető, vegye ki az akkumulátort az elektromos kéziszerszámból, mielőtt bármit beállítana rajta, tartozékot cserélné vagy az elektromos szerszámot tárolná.** Ezek a megelőző biztonsági intézkedések csökkentik annak kockázatát, hogy az elektromos kéziszerszám véletlenül működni kezdjen.

• **A használaton kívüli elektromos szerszámokat gyermekek elől elzárva tárolja, és ne engedje, hogy olyan személyek működtessék, akik nem ismerik az elektromos szerszámot vagy ezt a használati útmutatót.** Az elektromos szerszámok képzetlen felhasználók kezében veszélyesek.

• **Tartsa karban az elektromos szerszámokat. Ellenőrizze a mozgó alkatrészek helytelen beállítását vagy kötését, az alkatrészek törését és minden más olyan állapotot, amely befolyásolhatja az elektromos szerszám működését. Ha megsérült, használat előtt javíttassa meg az elektromos szerszámot.** Számos balesetet okoznak a rosszul karbantartott elektromos szerszámok.

• **Tartsa a vágószerszámokat élesen és tisztán.** A gondosan karbantartott, éles vágóélekkel rendelkező vágószerszámok ritkábban akadnak el és könnyebben irányíthatók.

• **Az elektromos szerszámot, a tartozékokat, a szerszámbetéteket stb. ezen útmutatónak megfelelően használja, figyelembe véve a munkakörülményeket és az elvégzendő munkát.** Ha az elektromos szerszámot a rendeltetésétől eltérő célra használja, az veszélyes helyzetet eredményezhet.

• **Tartsa a markolatokat és a markolatfelületeket szárazon, tisztán, valamint olaj- és zsírmentesen.** A csúszós markolatok és markolatfelületek megakadályozzák, hogy az elektromos szerszámot biztonságosan kézbe tudja venni és kontrollálja váratlan helyzetekben.

• **Az elektromos szerszám működtetésekor tartsa helyesen a segédfogantyút, ami segít az elektromos szerszám irányításában.** Ezért a megfelelő tartás csökkentheti a baleseteket vagy sérüléseket kockázatát.

• **Elektromágneses kompatibilitással kapcsolatos biztonság**

Elektromos szerszám használata esetén azt csak a szigetelt fogantyú vagy a szigetelt tartófelület megfogásával szabad megtartani. A fémházzal való érintkezés veszélyt jelenthet a kezelőre (az elektromágneses zavaró jel vezető közegeken keresztül terjed, ami miatt a szívritmus-szabályozó leállhat, és ez szívritmuszavart, szédülést, fejfájást, hipnózist, álmatlanságot, csökkent immunitást és egyéb veszélyeket vagy sérüléseket okozhat).

Szerviz

• **Az elektromos szerszámot csak azonos cserealkatrészek felhasználásával, képzett szakemberrel szabad szervizeltetni. Ez biztosítja, hogy az elektromos szerszám biztonságos maradjon.**

• **Tartsa be a kenésre és az alkatrészek cseréjére vonatkozó utasításokat.**

Biztonsági irányelvek az elektromos szerszám működtetése során

A használat megkezdése előtt

• **Az elektromos szerszámot kötelező földelő érintkezéssel megfelelően földelt aljzathoz csatlakoztatni.**

• **Használjon olyan biztonságos köszőrúkorongokat, amelyek forgási aránya nagyobb, mint az elektromos szerszám tengelyének forgási aránya. Tartsa be a gyártók ajánlásait a szerszámok és tartozékok használatára vonatkozóan.**

• **Ne használjon olyan köszőrúkorongokat, amelyek repedések, hasadások, torzulások vannak, valamint olyan köszőrúkorongokat, amelyek az elektromos szerszám fokozott rezgését okozzák.**

• **Védje a köszőrúkorongokat az ütésekől, akadályozza meg a zsirodódásukat.**

• **Ne használjon olyan köszőrúkorongokat, amelyek méretei (külső átmérő és furatátmérő) eltérnek az ajánlottaktól.**

• **Soha ne dolgozzon leszerelt védőeszközökkel. A sérült védőeszközöket azonnal ki kell cserélni.**

A használat közben

• **Csak akkor helyezze a munkadarabot a köszőrúkorongra, amikor a korong eléri a maximális fordulatszámot.**

• **Ne használja a köszőrúkorong oldalsó felületét köszőrüléshez.**

• **Ne állítsa le az elektromos szerszám motorját, amikor az feszültség alatt van.**

• **Óvakodjon a munkadarab visszacsapódásától (hirtelen visszalökésétől) az elektromos szerszám működtetése közben. A visszacsapódást okozhatja a kezelési ajánlások**

be nem tartása, a munkadarab túl hirtelen felhelyezése a köszőrúkorongra stb. A visszacsapódás kockázatának minimalizálása érdekében az elektromos szerszám működtetése során mindig tartsa be az üzemeltetési javaslatokat.

- Az elektromos szerszám használata közben maradjon egyenes testhelyzetben, és tartsa a munkadarabot mindkét kezével a tartólemezen.
- Tartsa kezeit biztonságos távolságban a forgó köszőrúkorongoktól, és soha ne érintse meg azokat, különben súlyos sérülésekhez vezethet.
- Kis méretű nyersdarabok megmunkálásakor használjon szorítóeszközöket.
- A szerszám használata közben figyeljen a tápkábel helyzetére (mindig az elektromos szerszám mögött kell elhelyezni). Ne hagyja, hogy a lábai vagy a karjai köré tekeredjen.
- A munkavégzés során keletkező por veszélyt jelenthet az egészségre, gyúlékony vagy robbanásveszélyes lehet; időben tisztítsa meg a munkaterületet, és használjon egyéni védőfelszerelést.
- A használat során szikrák és apró fémrészecskék keletkezhetnek, amelyek sérülést okozhatnak a kezelőnek vagy a közelben állóknak. Mindig viseljen egyéni védőeszközöket (védőszemüveget és védőmaszkot), valamint tartson rendet a munkaterületén.
- Ne dolgozzon azbeszttartalmú anyagokkal. Az azbeszt rákkeltőnek minősül.
- Ha az áramellátás működés közben hirtelen megszűnik, azonnal állítsa a be-/kikapcsolót kikapcsolt helyzetbe, hogy megakadályozza az elektromos szerszám véletlen elindulását.
- Kerülje az elektromos szerszám túlmelegedését, ha hosszabb ideig használja.



A használat befejezése után

- Az elektromos szerszám kikapcsolása után a köszőrúkorong a tehetetlenség miatt még egy ideig tovább fog. Ezért az elektromos szerszámot csak akkor szabad félretenni, ha a forgó részei teljesen leálltak.
- Szigorúan tilos a lassuló köszőrúkorongok forgását a korongok oldalsó felületére ható erővel lassítani.

A kézikönyvben használt szimbólumok

A kezelési útmutatóban a következő szimbólumokat használjuk; ezek jelentését ne felejtse el. A szimbólumok helyes értelmezése lehetővé teszi az elektromos szerszám helyes és biztonságos használatát.

Szimbólum	Jelentés
	Sorozatszám matrica: XX – gyártási dátum; XXXXXXXXXX – sorozatszám.
ON	Az elektromos szerszám be-/kikapcsolójának „On” (bekapcsolva) pozíciója.
OFF	Az elektromos szerszám be-/kikapcsolójának „Off” (kikapcsolva) pozíciója.
	Olvassa el az összes biztonsági előírást és utasítást.
	Viseljen védőszemüveget.
	Viseljen fülvédőt.
	Viseljen porvédő maszkot.
	Telepítés vagy beállítás előtt húzza ki az elektromos szerszámot a hálózathoz.
	Mozgásirány.
	Forgatási irány.
	Zárolt.
	Feloldott.
	Védelmi osztály.
	Figyelem! Fontos.

Szimbólum	Jelentés
	A terméknek az uniós irányelvek és harmonizált uniós szabványok alapelvető követelményeinek való megfelelését igazoló jel.
	Hasznos információk.
	Ne dobja a szerszámgépet a kommunális hulladékgyűjtőbe.

Az elektromos szerszám meghatározása

A kettős köszörűgépeket különböző csiszolási és élezési munkákhoz tervezték (éles élék eltávolítása, lekerekítés, vágószerszámok élezése stb.).

Az elektromos szerszám alkatrészei

- 1 Védőburkolat
- 2 Védőburkolat fedele
- 3 Köszörűkorong
- 4 Tartólemez
- 5 Védőüveg
- 6 Védőüveg rögzítőcsavarja
- 7 Védőüveg tartó
- 8 Szárnyas csavar
- 9 Szárnyas anya
- 10 Főkapcsoló
- 11 LED-lámpa

* Választható kiegészítő

Nem minden ábrázolt vagy ismertetett tartozék része az alapsomagnak.

Az elektromos szerszámelemek beszerelése és szabályozása

Válassza le az elektromos szerszámot a hálózatról, mielőtt bármilyen munkát végezne rajta.



Egyes elemek felszerelése / leszerelése / beállítása minden elektromos szerszámmal azonos, ebben az esetben az illusztrációban nem szerepelnek konkrét modellek.



Ne húzza túl szorosra a rögzítőelemeket, hogy elkerülje a menet sérülését.

A tartólemez összeszerelése / szétszerelése / beállítása (lásd az 1. ábrát)

- Szerelje fel a tartólemezt a csavar és a szárnyas anya segítségével (lásd az 1.1. ábrát).
- A tartólemez leszerelése során ismétlje meg a fent leírt műveleteket fordított sorrendben.
- Állítsa be időben a tartólemez és a köszörűkorong

közötti távolságot, ehhez lazítsa meg a szárnyas anyát, és mozgassa a tartólemezt a köszörűkorong irányába. A tartólemez és a csiszolókorong közötti távolság nem haladhatja meg a 2 mm-t.



Ha a köszörűkorong kopása olyan erős, hogy az nem teszi lehetővé a köszörűkorong és a tartólemez közötti távolság beállítását, akkor a köszörűkorongot ki kell cserélni.

A védőüveg összeszerelése / szétszerelése / beállítása (lásd a 2. ábrát)

- Igazítsa be vízszintesen, majd húzza meg a csavarokat.

A köszörűkorong felszerelése / cseréje (lásd 3-5. ábra)



A köszörűkorong beszerelése után és a munka megkezdése előtt végezzen próbaindítást, kapcsolja be az elektromos szerszámot, és hagyja legalább 5 percig üresjáratban futni. Tilos olyan köszörűkorongokat használni, amelyek a motoros szerszám ütemes és fokozott rezgését okozzák.

- Távolítsa el a fedelet és a védőburkolatot a 3. ábrán látható módon.

• Egyik kezével a köszörűkorongot tartva csavarja le az anyát (lásd a 4. ábrát). **Figyelmeztetés: a bal oldali köszörűkorong rögzítéséhez használt anyának baloldali menete van.**

- Szerelje le az orsótól: karimát, tömítést, köszörűkorongot, tömítést, karimát.

• Tisztítsa meg az összes alkatrészt puha kefével, és szerelje fel az orsóra: karimát, tömítést, köszörűkorongot, tömítést és karimát. **Figyelmeztetés: a karimákat pontosan az 5. ábrán látható módon szerelje fel, ne fordítsa el őket.**

- Egyik kezével tartsa a köszörűkorongot, és csavarja be az anyát.

- Szerelje fel a védőburkolatot és a fedelet.
- Rögzítse a fedél helyzetét a rögzítőelemek segítségével a 3. ábrán látható módon.

Az elektromos szerszám első üzembe helyezése

Megfelelő tápfeszültséget használjon, a tápfeszültségnek meg kell egyeznie az elektromos szerszám azonosító tábláján feltüntetett adatokkal.

Az elektromos szerszám be-/kikapcsolása

Bekapcsolás:

Állítsa a kapcsolót „ON” állásba.

Kikapcsolás:

Állítsa a kapcsolót „OFF” állásba.

Az elektromos szerszám használatára vonatkozó ajánlások



A megmunkált anyagtól és az elérni kívánt felületi érdességtől függően válassza ki a köszörűkorong 3 típusát és szemcseszerkezetét.

- Helyezze az elektromos szerszámot a munkaasztalra, kívánatos azt csavarok (lásd 6. ábra) vagy bilincsek segítségével rögzíteni.

- Indítsa el az elektromos szerszámot, várja meg, amíg a köszörűkorong eléri a maximális fordulatszámot, majd a tartólemezre helyezett munkadarabot egyenletesen mozgassa a köszörűkoronghoz.

- Ne gyakoroljon túlzott nyomást a munkadarabra, mert az nem hoz jobb eredményt, viszont túlterheli és koptatja a motort, a munkadarab felmelegszik és a köszörűkorong gyorsabban elhasználódik.

- Mozgassa a munkadarabot egy kicsit balra / jobbra. Ez biztosítja a köszörűkorong egyenletes kopását.

- Ajánlott a munkadarabot időről időre vízbe helyezni, hogy elkerülje a túlmelegedését a megmunkálás során.

Az elektromos szerszám karbantartása / megelőző intézkedések

Válassza le az elektromos szerszámot a hálózatról, mielőtt bármilyen munkát végezne rajta.

Az elektromos szerszám tisztítása

Az elektromos szerszám hosszú távú biztonságos használatának elengedhetetlen feltétele annak tisztán tartása.

Értékesítés utáni szerviz és alkalmazásszerviz

Értékesítés utáni szervizünk válaszol a termék karbantartásával és javításával, valamint a pótalkatrészekkel kapcsolatos kérdéseire. A szervizközpontokkal kapcsolatos információk, alkatrészárak és a pótalkatrészekkel kapcsolatos információk is megtalálhatók a következő oldalon:

www.merit-link.com

Az elektromos szerszámok szállítása

- Kifejezetten tilos szállítás közben a csomagolást bármilyen mechanikai erőhatásnak kiténni.

- Ki-/berakodáskor nem szabad olyan technológiát alkalmazni, amely a szorítócsomagolás elvén működik.



Környezetvédelem

Hasznosítsa újra a nyersanyagokat a hulladékként való kezelés helyett.

Az elektromos szerszámot, a tartozékokat és a

csomagolást szét kell válogatni a környezetbarát újrahasznosítás érdekében.

A műanyag alkatrészeken jelölés található a kategorizált újrahasznosításhoz.

Ezt az útmutatót klór nélkül előállított, újrahasznosított papírra nyomtattuk ki.

Elektrikli alet özelliđi

Çift tařlama makinesi	DSP-150	DSP-200	DSP25-150	DSP-250	DSP-350	DSP-150 L	DSP-200 L	DSP25-150 L	DSP-250 L	DSP-350 L
Elektrikli alet kodu	[220-230 V ~50/60 Hz]									
Giriř gücü	[W]	150	200	250	250	350	150	200	250	350
Gerilimdeki akım	220-230 V [A]	0.65	0.87	1.08	1.08	1.5	0.65	0.87	1.08	1.5
Bořtaki devir	[dk ⁻¹]	2950	2950	2950	2950	2950	2950	2950	2950	2950
Tařlama diskinin çapı	[mm] [inç]	125	125	150	150	200	125	125	150	200
Tařlama diskinin delik çapı	[mm] [inç]	12.7	12.7	12.7	12.7	16	12.7	12.7	12.7	16
Tařlama diskinin kalınlıđı	[mm] [inç]	16	16	20/40	20	20	16	16	20/40	20
Zımpara mili diři		M12	M12	M12	M12	M12	M12	M12	M12	M12
Ađırlık	[kg] [pound]	4.2	4.4	7.8	7	10	4.5	4.6	8	7.5
Emniyet sınıfı		I	I	I	I	I	I	I	I	I
Ses basıncı	[dB(A)]	-	-	-	-	-	-	-	-	-
Akustik güç	[dB(A)]	-	-	-	-	-	-	-	-	-
Ađırlıklı titreřim	[m/s ²]	-	-	-	-	-	-	-	-	-

Gürültü bilgisi



Eğer ses basıncı 85 dB(A) değerini aşarsa her zaman kulak koruyucu takınız.

CE* Uyumluluk beyanatı

Tek sorumlu olarak "Elektrikli alet özelliği" bölümünde tanımlanan ürünü, değişiklikleri de dahil olmak üzere 2006/42/EC / 2014/30/EU

yönergelerinin geçerli bütün hükümlerini karşıladığını ve aşağıdaki standartlarla uyumlu olduğunu beyan ederiz:

EN 62841-1:2015+A11;
EN 62841-3-4:2016+A11+A1+A2;
EN IEC 55014-1:2021;
EN IEC 55014-2:2021;
EN IEC 61000-3-2:2019+A1:2021;
EN 61000-3-3:2013+A1+A2;

Onay müdürü

Wu Cunzhen

Merit Link International AG
Stabio, İsviçre, 28.06.2022



UYARI - Kullanıcı, yaralanma riskini azaltmak için kullanım talimatları el kitabını okumalıdır!

Genel güvenlik kuralları



UYARI! Tüm güvenlik uyarılarını ve talimatları okuyun. Uyarıların ve talimatların herhangi birine uyulmaması elektrik çarpmasına, yangın çıkmasına ve / veya ciddi yaralanmalara yol açabilir.

İleride başvurmak üzere tüm uyarıları ve talimatları kaydedin.

Uyarılarda geçen "elektrikli alet" elektrik şebekesinden beslenen (kablolu) elektrikli alet veya pille çalışan (kablesiz) elektrikli alettir.

Çalışma alanı güvenliği

- **Çalışma alanını temiz tutun ve iyice aydınlatın.** Dağınık veya karanlık alanlarda kaza olma ihtimali yüksektir.
- **Elektrikli aletleri patlayıcı ortamlarda (ör. yanıcı sıvıların, gazların veya tozların bulunduğu yerlerde) çalıştırmayın.** Elektrikli aletler tozları veya buharları tutuşturabilecek kıvılcımlar oluşturur.
- **Elektrikli aleti çalıştırırken çocukları ve çevredeki kişileri çalışma noktasından uzak tutun.** Dikkat dağınıklığı kontrolü kaybetmenize neden olabilir.

Elektrik güvenliği

- **Elektrikli aletlerin fişleri prize uygun olmalıdır.** Fiş üzerinde asla değişiklik yapmayın. Topraklanmış elektrikli aletlerle beraber adaptör fişlerini asla

kullanmayın. Değiştirilmemiş fişler ve bunlara uygun prizler elektrik çarpması riskini azaltacaktır.

- **Borular, radyatörler, fırınlar ve buzdolapları gibi topraklanmış yüzeylere temas etmekten kaçının.** Uçudunuz topraklanmış ise elektrik çarpması riski artar.
- **Elektrikli aletleri yağmura veya ıslak ortamlara maruz bırakmayın.** Elektrikli alete su girmesi elektrik çarpması riskini artıracaktır.
- **Kabloyu başka amaçlar için kullanmayın.** Kabloyu asla elektrikli aleti taşımak veya çekmek için kullanmayın ve prizle olan bağlantısını keserken asla kablodan çekmeyin. Kabloyu ısıdan, yağdan, keskin uçlardan veya hareketli parçalardan uzak tutun. Hasarlı veya birbirine dolaşmış kablolar elektrik çarpması riskini artırır.
- **Elektrikli aleti dış mekanda çalıştırırken dış mekân kullanımına uygun bir uzatma kablosu kullanın.** Dış mekân kullanımına uygun bir kablo kullanılması elektrik çarpması riskini azaltır.
- **Elektrikli aletin rutubetli bir yerde kullanılması kaçınılmaz ise elektrik akımı korumalı bir artık akım cihazı (AAC) kullanın.** AAC kullanımını elektrik çarpması riskini azaltır. NOT! "Artık akım cihazı (AAC)" teriminin yerine "topraklama arızası devre şalteri (TADŞ)" veya "toprak kaçağı devre kesicisi (TKDK)" kullanılabilir.
- **Uyarı!** Dişli kutusu, kalkan vb. üzerinde bulunan açık metal yüzeylere asla dokunmayın, çünkü metal yüzeylere dokunulması elektromanyetik dalgaları bozarak potansiyel yaralanmalara veya kazalara yol açabilir.

Kişisel güvenlik

- **Elektrikli aleti çalıştırırken tetikte olun, ne yaptığınıza dikkat edin ve sağduyunuzu kullanın.** Yorgunken veya uyuşturucu, alkol veya ilaç etkisi altındayken elektrikli aleti kullanmayın. Elektrikli aletleri çalıştırma esnasında bir anlık dikkatsizlik ciddi bireysel yaralanmaya yol açabilir.
- **Kişisel koruyucu donanım kullanın.** Daima koruyucu bir gözlük takın. Uygun koşullarda toz maskesi, kaymayan güvenlik ayakkabıları, baret veya kulak tıkacı kullanmak kişisel yaralanmaları azaltacaktır.
- **Elektrikli aleti istem dışı başlatılmasını önleyin.** Aleti güç kaynağına ve / veya pil takımına bağlamadan, kaldırmadan veya taşımadan önce düğmenin kapalı konumda olduğundan emin olun. Elektrikli aleti, parmağınız düğme üzerindeyken taşımanız veya düğmesi açık elektrikli aletlere güç vermeniz kaza ihtimalini oldukça artırır.
- **Elektrikli aleti açmadan önce ayar anahtarını veya somun anahtarını sökün.** Elektrikli aletin dönen bir kısmına bir somun anahtarını veya anahtar takılı bırakmak bireysel yaralanmaya neden olabilir.
- **Elektrikli alete uzmanıyın.** Dayanağı ve dengeyi daima uygun konumda tutun. Böylece beklenmeyen durumlarda elektrikli alet daha iyi kontrol edilebilir.
- **Uygun kıyafetler giyin.** Bol kıyafetler giymeyin veya takı takmayın. Saçlarınızı, kıyafetlerinizi ve eldivenlerinizi hareketli parçalardan uzak tutun. Bol kıyafetler, takılar veya uzun saç hareketli parçalara sıkışabilir.
- **Cihazlar toz giderme ve toplama ünitelerinin bağlantısı için temin ediliyor ise bu cihazların bağlı olduğundan ve doğru kullanıldığından emin olun.** Toz toplama işlemi, tozla ilgili tehlikeleri azaltabilir.
- **Aletleri sık kullanmanızdan kaynaklanan alışkanlığın sizi kayıtsızlaştırmasına izin vermeyin ve aletin güvenlik ilkelerini göz ardı etmeyin.** Dikkatsiz bir hareket bir anda ciddi yaralanmaya yol açabilir.

• **Uyarı!** Elektrikli aletler çalışma sırasında elektromanyetik bir alan oluşturabilir. Bu alan bazı koşullarda aktif veya pasif tıbbi implantların işlevini engelleyebilir. Ciddi veya ölümcül yaralanma riskini azaltmak için tıbbi implantları olan kişilerin bu elektrikli aleti çalıştırmadan önce doktorlarına ve tıbbi implant üreticisine danışmalarını tavsiye ederiz.

Elektrikli aletin kullanımı ve bakımı

• Çocukların yanı sıra ruhsal-fiziksel veya zihinsel yetenekleri yetersiz olan kişiler güvenliklerinden sorumlu bir kişi tarafından gözetime tabi tutulmadan veya elektrikli aletin kullanımı hakkında sorumlu kişiden talimat almadan aleti çalıştıramaz.

• **Elektrikli aleti kapasitesi dışına zorlamayın. Uygulamanız için doğru elektrikli aleti kullanın.** Doğru elektrikli alet, işlemi daha iyi ve daha güvenli bir biçimde ve tasarlandığı hızda gerçekleştirecektir.

• **Açma kapama düğmesi çalışmayan elektrikli aleti kullanmayın.** Düğmeyle kontrol edilemeyen bir elektrikli alet tehlikeli olabilir ve onarılması gerekir.

• **El aletinde ayarlama yapmadan, aksesuarlarını değiştirmeden veya aleti saklamadan önce fişin güç kaynağıyla olan bağlantısını ve / veya pil takımının elektrikli aletle olan bağlantısını kesin.** Bu gibi önleyici güvenlik tedbirleri elektrikli aleti yanlışlıkla başlatma riskini azaltır.

• **Kullanılmayan elektrikli aletleri çocukların erişemeyeceği yerlerde saklayın ve elektrikli aleti veya bu talimatları iyi bilmeyen kişilerin elektrikli aleti çalıştırmasına izin vermeyin.** Eğitim almamış kişilerin elektrikli aletleri kullanması tehlike arz eder.

• **Elektrikli aletlere bakım yapın. Hareketli parçaların hizasızlığını veya takılmasını, parçaların kırılma durumunu ve elektrikli aletlerin çalışmasını etkileyebilecek diğer koşulları kontrol edin. Elektrikli alet hasar görmüşse kullanmadan önce onarımını sağlayın.** Yeterli bakımı yapılmayan elektrikli aletler birçok kazaya neden olabilir.

• **Kesme takımlarının keskinliğini ve temizliğini koruyun.** Doğru bakım yapılan ve kesme uçları keskin olan kesme takımlarının sıkışma ihtimali daha düşüktür ve daha kolay kontrol edilebilir.

• **Elektrikli aleti, aksesuarları ve takım uçlarını vb. bu talimatlara uygun olarak ve çalışma koşullarını ve yapılacak işi dikkate alarak kullanın.** Kullanım amacı farklı elektrikli aletlerin başka bir amaç için kullanılması tehlikeli durumlara neden olabilir.

• **Tutma yerlerini ve kavrama yüzeylerini kuru, temiz ve yağdan ve gresden arındırılmış olarak muhafaza edin.** Kaygan tutma yerleri ve kavrama yüzeyleri güvenli kullanımı ve aletin beklenmeyen durumlarda kontrolünü engeller.

• Bir elektrikli alet kullanırken lütfen yardımcı tutamağı doğru tutmaya dikkat edin. Böylece elektrikli aleti daha kolay kontrol edebilirsiniz. Sonuç olarak aleti doğru tutmak kaza veya yaralanma riskini azaltabilir.

Elektromanyetik uyumluluk güvenliği

Bir elektrikli el aleti kullanılırken, elektrikli el aleti sadece yalıtılmış tutma yerinden veya yalıtılmış tutma yüzeyinden tutulabilir. Metal kasa ile temas etmek operatör için tehlike oluşturabilir

(elektromanyetik girişim sinyali iletken ortam üzerinden iletilir; bu da kalp pili durmasına, aritmiye, baş dönmesine, baş ağrısına, hipomeziye, uykusuzluğa, bağışıklığına zayıflamasına ve diğer tehlike veya yaralanmalara neden olabilir).

Servis

• **Elektrikli aletinizin onarımını, yalnızca aynı değişim parçalarını kullanan vasıflı bir onarım elemanına yaptırın.** Böylece elektrikli aletin güvenliği korunacaktır.

• Aksesuarları yağlama ve değiştirme talimatlarına uyun.

Elektrikli aleti çalıştırırken uygulanacak güvenlik esasları

İşletime başlamadan önce

• Elektrikli alet, bir topraklama bağlantısıyla düzgün bir şekilde topraklanmış bir prize bağlanmalıdır.

• Güvenli dönme hızı, elektrikli aletin dönme hızından daha büyük olan taşlama diskleri kullanın. Araç ve aksesuarların kullanımında üreticilerin tavsiyelerine uyun.

• Çatlak, yarık, bozuk ve elektrikli aletin daha fazla titreşmesine yol açan taşlama diskleri kullanmayın.

• Taşlama disklerini darbelerden koruyun, yağlanmalarını önleyin.

• Boyutları (dış çapı ve delik çapı) tavsiye edilenden farklı olan taşlama diskleri kullanmayın.

• Koruma cihazları takılı olmadan sakın çalışmayın. Hasarlı koruma cihazları derhal değiştirilmelidir.

İşletme sırasında

• Taşlama diskini, ancak en yüksek devir hızına ulaştığında üzerinde çalışılan malzemeye uygulayın.

• Taşlama diskinin yan tarafını taşlama için kullanmayın.

• Güce takılıyken elektrikli aletin motorunu durdurmayın.

• Elektrikli alet çalışırken üzerinde çalışılan parçanın geri tepmesine (ani geri itilmesi) karşı temkinli olun. Geri tepme, çalışma önerilerine uymamaktan, taşlama diskinin çok ani uygulanması vs. gibi sebeplerden oluşabilir. Geri tepme riskini en aza indirmek için, elektrikli aletin çalıştırılması sırasında çalışma tavsiyelerini daima takip edin.

• Elektrikli aleti kullanırken dik durun ve üzerinde çalışılan parçayı, destek levhalarından iki elinizle tutun.

• Ellerinizi döner taşlama disklerinden güvenli bir mesafede tutun ve disklere asla dokunmayın. Aksi takdirde ciddi yaralanmalara sebep olabilir.

• Küçük kütükleri işlerken kısaç cihazlarınızı kullanın.

• İşletim sırasında, bir elektrikli aletin konumlandırılmadığı (her zaman aletin arkasında konumlandırılmaldır). Bacaklarınızın veya kollarınızın çevresinde hızlı hareket etmesine izin vermeyiniz.

• İşlem sırasında ortaya çıkan yanıcı veya patlayıcı toz, sağlığınıza için tehlikeli olabilir; işyerinizi zamanında temizleyiniz ve kişisel koruma yöntemlerini kullanınız.

• İşlem sırasında, operatöre veya çevredakilere za-

rar verebilecek kıvılcım veya küçük metal parçacıkları sıçrayabilir. Daima kişisel koruyucu eşyaları kullanınız (kaynak gözlüğü ve koruyucu maske) ve işyerinizi uygun şekilde düzenleyiniz.





- Asbest içeren malzemelerle çalışmayın. Asbest kanserojen olarak bilinir.
- İşletim sırasında güç kaynağı aniden kesilirse, elektrikli aletin kaza eseri çalışmasını engellemek için açma / kapatma anahtarını derhal kapalı konuma getiriniz.
- Uzun süre kullanırken elektrikli aletinizin aşırı ısınmasından kaçının.

İşletimin tamamlanmasından sonra

- Elektrikli aleti kapattıktan sonra eylemsizlikten dolayı disk bir süre daha dönmeye devam eder. Bu sebeple elektrikli alet ancak dönen parçaları tamamen durduktan sonra kaldırılmalıdır.
- Yavaşlayan taşlama disklerinin, yan yüzeylerine güç uygulamak suretiyle yavaşlatılması kesinlikle yasaktır.

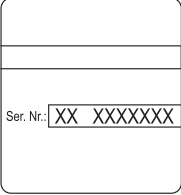
Kılavuzda kullanılan semboller

Kullanım kılavuzunda aşağıdaki semboller kullanılmaktadır. Lütfen anlamlarını unutmayın. Sembollerin doğru yorumlanması, güç aletin doğru ve güvenli kullanımına imkan verecektir.

Sembol	Anlamı
	Seri numarası etiketi: DSP ... - model; XX - üretim tarihi; XXXXXXX - seri numarası.
ON	Güç aletin açma / kapama düğmesinin "On" konumu.
OFF	Güç aletin açma / kapama düğmesinin "Off" konumu.
	Tüm güvenlik yönetmeliklerini ve talimatlarını okuyun.
	Koruyucu gözlükler takın.
	Kulak koruyucuları takın.
	Toz maskesi takın.

Sembol	Anlamı
	Kurulum veya ayar öncesinde güç aletin bağlantısını şebekeden kesin.
	Hareket yönü.
	Dönüş yönü.
	Kilitli.
	Kilidi açık.
I	Koruma sınıfı.
	Dikkat. Önemli.
CE	Ürünün AB yönetmeliklerinin ve uyumlu hale getirilmiş AB standartlarının temel gereksinimleriyle uyumlu olduğunu doğrulayan bir işaret.
	Faydalı bilgiler.
	Güç aletini ev tipi çöp kutularına atmayın.

Elektrikli aletin kullanım amacı

Çift taşlama makineleri farklı taşlama ve bileme işleri (keskin kenarların kaldırılması, eğimli bileme, kesme araçlarının bilenmesi vs.) için tasarlanmıştır.

Motorlu aletin parçaları

- 1 Koruyucu gövde
- 2 Koruyucu gövde kapağı
- 3 Taşlama diskisi *
- 4 Destek levhası *
- 5 Koruyucu cam *
- 6 Koruyucu camın sabitleme vidası *
- 7 Koruyucu cam tutucu *
- 8 Kelebek vida *
- 9 Kanatlı vida *
- 10 Açma / kapatma anahtarı
- 11 LED lamba

* Aksesuar

Tanımlanan ve şekilleri gösterilen aksesuar kısmen teslimat kapsamına dahil değildir.

Elektrikli alet elemanlarını takma ve ayarlama

Motorlu aletin üzerinde herhangi bir işlem yapılmadan önce, ana şebeke ile bağlantısı kesilmelidir.



Bazı parçaların montajı / sökümü / ayarlaması tüm elektrikli alet modelleri için aynıdır, böyle durumlarda özel modeller resimlerde belirtilmez.



Dişliye zarar vermektan kaçınmak için sabitleme öğelerini çok sıkı hazırlamayın.

Destek levhasının takılması / sökülmesi / ayarlanması (bkz. şek. 1)

- Cıvata¹ 13 ve kelebek somunu 9 kullanarak destekleme plakasını 4 monte edin (bkz. şek. 1.1).
- Destek levhasının 4 sökülmesi sırasında, yukarıda anlatılan işlemleri tersi sırayla tekrar edin.
- Destek levhası 4 ve taşlama diski 3 arasındaki mesafeyi tam ayarlayın. Bu amaçla, kanatlı somunu 9 gevşetin ve destek levhasını 4 taşlama diski 3 doğrultusunda hareket ettirin. Destek levhası 4 ve taşlama diski 3 arasındaki mesafe 2 mm'yi geçmemelidir.



Taşlama diskinin 3 aşınması, taşlama diski 3 ve destekleme plakasının 4 arasındaki mesafeyi ayarlamaya müsaade etmeyecek kadar fazlaysa taşlama diskinin değiştirilmesi gerekir.

Koruyucu camın takılması / sökülmesi / ayarlanması (bkz. şek. 2)

Yatay olarak hizalayıp vidaları sıkın

Taşlama diskinin kurulumu / değiştirilmesi (bkz. şek. 3-5)



Taşlama diskinin kurulumundan sonra ve çalışmaya başlamadan önce bir deneme çalıştırması yapın - elektrikli aleti çalıştırın ve en az 5 dakika yüksüz çalışmaya bırakın. Elektrikli aletin vurmasına ve fazla sarsılmasına sebep olan taşlama disklerini kullanmak yasaktır.

- Kapak 2 ve koruyucu gövdeyi 1 şekil 3'te gösterildiği gibi çıkarın.
- Taşlama diskinin 3 bir elle tutup somunu 21 çıkarın (bkz. şek. 4). **Dikkat: sol taşlama diskinin sabitlemek için kullanılan somunun 21 adımları sola doğrudur.**
- Milden 18 şunları çıkarın: flanş 19, conta 20, taşlama diski 3, conta 20, flanş 19.
- Şu parçaları yumuşak fırça ile temizleyin ve milin 18 üzerine takın: flanş 19, conta 20, taşlama diski 3, conta 20 ve flanş 19. **Dikkat: flanşları 19 şekil 5'te gösterilenle birebir aynı takın, çevirmeyin.**

- Bir elle taşlama diskinin 3 tutarak, somunu 21 takın.
- Koruyucu gövde 1 ve kapağı 2 takın.
- Kapağın 2 konumunu bağlantı elemanlarının 14, 15, 16, 17 yardımıyla şek. 3'te gösterildiği şekilde sabitleyin.

Elektrikli aleti ilk kez çalıştırma

Her zaman doğru besleme voltajıyla kullanın: elektrikli aletin voltajı, elektrikli aletin tanıtım levhasında belirtilen bilgiyle uyşmalıdır.

Elektrikli aleti açma / kapama

Açma:

Anahtarı "ON" konumuna getirin.

Kapama:

Anahtarı "OFF" konumuna getirin.

Elektrikli alet kullanımıyla ilgili öneriler



Üzerinde çalışılacak malzeme ve yüzeyin sertliğine göre taşlama diskinin 3 türünü ve tanecek yapısını seçin.

- Elektrikli aleti çalışma masasının üstüne koyun, cıvataların (bkz. şek. 6) veya kısıkaçların yardımıyla sabitlenmesi istenilir.
- Elektrikli aleti, taşlama diski 3 en yüksek devir hızına ulaşana kadar çalıştırın ve destek levhasına yerleştirilmiş 4 üzerinde çalışılan parçayı taşlama diskinin 3 yavaş yavaş hareket ettirin.
- Üzerinde çalışılan parçaya aşırı basınç uygulamayın. Bunu yapmak daha iyi sonuçlar vermez, aksine motora aşırı yüklemeye ve aşınmaya sebep olur, üzerinde çalışılan parça daha çok ısınır ve taşlama diski 3 daha çabuk eskir.
- Üzerinde çalışılan parçayı biraz sola / sağa oynatın. Bu şekilde taşlama diskinin 3 aşınıp aşınmadığını gösterecektir.
- Aşırı ısınmasından kaçınmak için, üzerinde çalışılan parçanın ara sıra suya sokulması tavsiye edilir.

Elektrikli aletin bakımı / koruyucu önlemler

Motorlu aletin üzerinde herhangi bir işlem yapılmadan önce, ana şebeke ile bağlantısı kesilmelidir.

Motorlu aletin temizlenmesi

Motorlu aletin emniyetli biçimde uzun süreli kullanımı için kaçınılmaz koşul, onu temiz tutmaktır.

Satış sonrası ve uygulama hizmetleri

Satış sonrası hizmetlerimiz ürününüzün bakım ve tamirinin yanı sıra yedek parçalar konusunda da sorularınıza yanıt vermektedir. Servis merkezleri, parça diyagramları ve yedek parçalar hakkındaki bilgiler de www.merit-link.com adresinde mevcuttur.

Türkçe

Güç aletlerinin nakliyesi

- Nakliye sırasında ambalaj üzerine kesinlikle herhangi bir mekanik darbe gelmemelidir.
- Boşaltma / yükleme sırasında, ambalajı sıkıştırma prensibiyle çalışan herhangi bir türde teknolojinin kullanılmasına izin verilmez.

Çevresel koruma



Çöp tasfiyesi yerine hammadde kazanımı.

Çevre ile dost geri dönüşüm işlemi için motorlu alet, aksesuarları ve paketlenme malzemeleri ayrılmalıdır.

Değişik malzemenin tam olarak ayrılıp, yeniden değerlendirme işlemine sokulabilmesi için, plastik parçalar işaretlenmiştir.

Bu kullanım talimatı da, klor kullanılmadan ağartılmış, yeniden dönüşümlü kâğıda basılmıştır.

İmalatçı, ürün üzerinde değişiklik yapma hakkını saklı tutar.

Türkçe



Merit Link International AG
P.O. Box 641, CH-6855 Stabio
Switzerland
www.merit-link.com

