

CROWN

TOOLS FOR A BETTER LIFE

■ CT15134-165

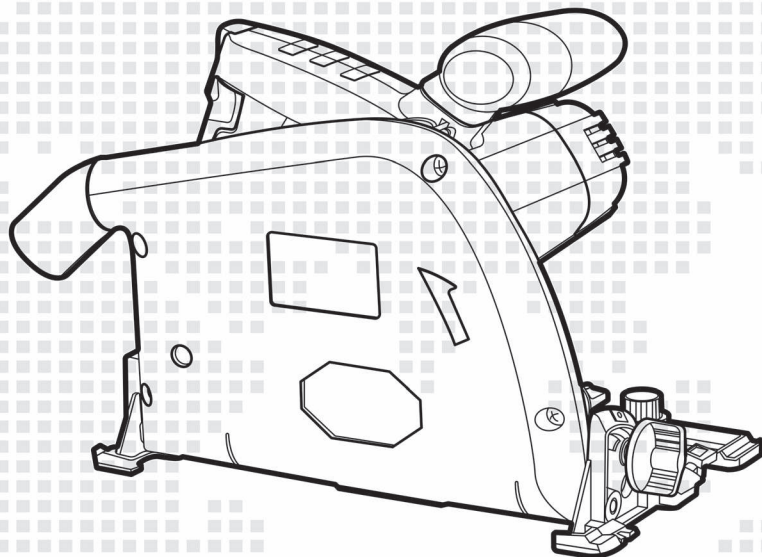

de Originalbetriebsanleitung

en Original instructions

fr Notice originale

it Istruzioni originali

es Manual original

pt Manual original

tr Orijinal işletme talimatı

pl Instrukcja oryginalna

cs Původní návod k používání

sk Povodny navod na použitie

ro Instrucțiuni originale

bg Оригинална инструкция

el Πρωτότυπο οδηγιών χρήσης

ru Оригинальное руководство по эксплуатации

ua Оригінальна інструкція з експлуатації

lt Originali instrukcija

kz Пайдалану нұсқаулығының түпнұсқасы

ar دليل المستخدم الأصلي

fa دفترچه راهنمای اصلی

**Inhalt / Content / Sommaire / Indice / Contenido / Índice / İçindekiler /
Zawartość / Obsah / Obsah / Conținut / Съдържание / Περιεχόμενα /
Содержание / Зміст / Turinys / Мазмұны / المحتويات / محتوا**

Deutsch

Erklärende Zeichnungen	Seiten 5 - 11
Allgemeine sicherheitshinweise, Gebrauchsanweisung	Seiten 12 - 20

English

Explanatory drawings	pages 5 - 11
General safety rules, instructions manual	pages 21 - 28

Français

Dessins explicatifs	pages 5 - 11
Recommandations générales de sécurité, mode d'emploi	pages 29 - 37

Italiano

Disegni esplicativi	pagine 5 - 11
Precauzioni generali di sicurezza, manuale istruzioni	pagine 38 - 46

Español

Dibujos explicativos	páginas 5 - 11
Recomendaciones generales de seguridad, manual de instrucciones	páginas 47 - 55

Português

Esboços explicativos	páginas 5 - 11
Recomendações gerais de segurança, manual de instruções	páginas 56 - 64

Türkçe

Açıklayıcı resimler	sayfalar 5 - 11
Genel güvenlik tavsiyeleri, kullanım kılavuzu	sayfalar 65 - 72

Polski

Rysunki objaśniające	strony 5 - 11
Ogólne zalecenia w zakresie zasad bezpieczeństwa, instrukcja obsługi	strony 73 - 81

**Inhalt / Content / Sommaire / Indice / Contenido / Índice / İçindekiler /
Zawartość / Obsah / Obsah / Conținut / Съдържание / Περιεχόμενα /
Содержание / Зміст / Turinys / Мазмұны / المحتويات / محتوا**

Česky

Vysvětlující výkresy	strany 5 - 11
Obecné bezpečnostní pokyny, provozní příručka	strany 82 - 89

Slovensky

Vysvetľujúce výkresy	strany 5 - 11
Všeobecné bezpečnostné pokyny, prevádzková príručka	strany 90 - 97

Română

Desene explicative	pagini 5 - 11
Recomandări generale privind siguranța, manual de instrucțiuni	pagini 98 - 106

Български

Пояснителни чертежи	страници 5 - 11
Общи указания по техника на безопасност, наръчник с инструкции	страници 107 - 115

Ελληνικά

Επεξηγηματικά σχέδια	σελίδες 5 - 11
Γενικές οδηγίες ασφάλειας προστασίας από δυστυχήματα, εγχειρίδιο οδηγιών	σελίδες 116 - 124

Русский

Пояснительные рисунки	страницы 5 - 11
Общие указания по ТБ, инструкция по эксплуатации	страницы 125 - 134

Українська

Пояснювальні малюнки	сторінки 5 - 11
Загальні вказівки по ТБ, інструкція з експлуатації	сторінки 135 - 143

Lietuviškai

Aiškinamieji brėžiniai	puslapiai 5 - 11
Bendrieji saugaus darbo su technika nurodymai, naudojimo instrukcija	puslapiai 144 - 151

Қазақ тілі

Түсіндіргіш әлеміштер	беттер 5 - 11
Жалпы қауіпсіздік жөніндегі ұсыныстар, пайдалану нұсқаулығы	беттер 152 - 160

العربية

رسوم توضيحية	الصفحات 5 - 11
قواعد السلامة العامة، دليل التعليمات	الصفحات 161 - 168

فارسی

اشکال توضیحی	صفحه های 5 - 11
قوانین ایمنی کلی، دفترچه دستور العمل ها	صفحه های 169 - 176



CT15134-165

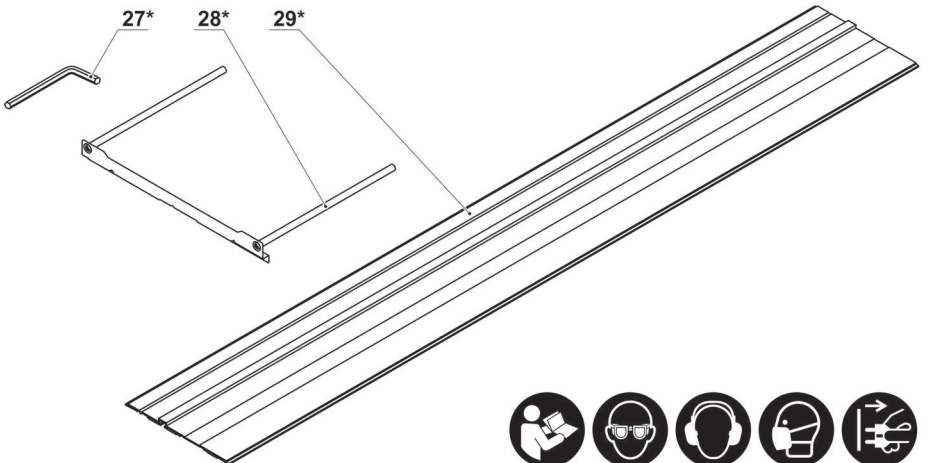
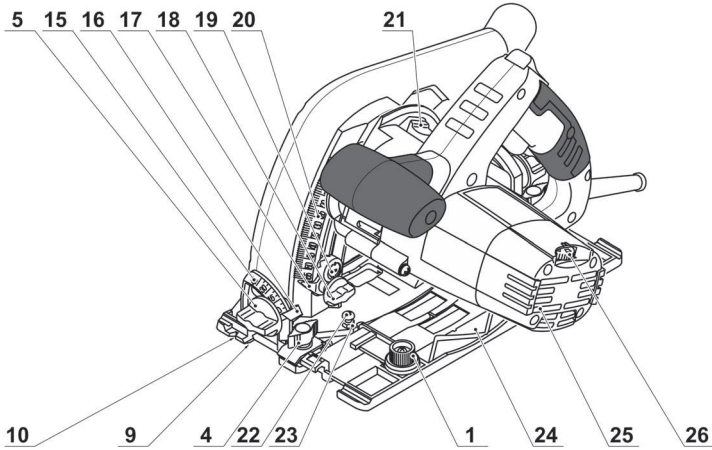
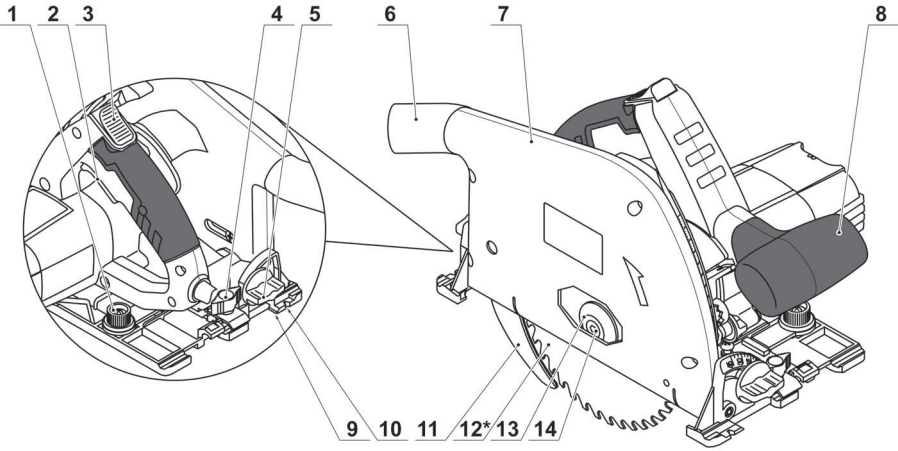

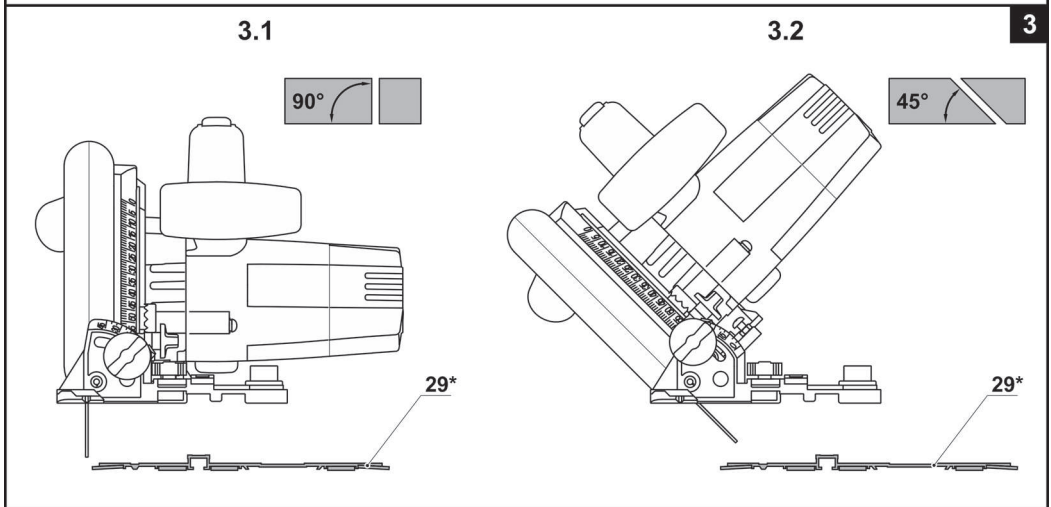
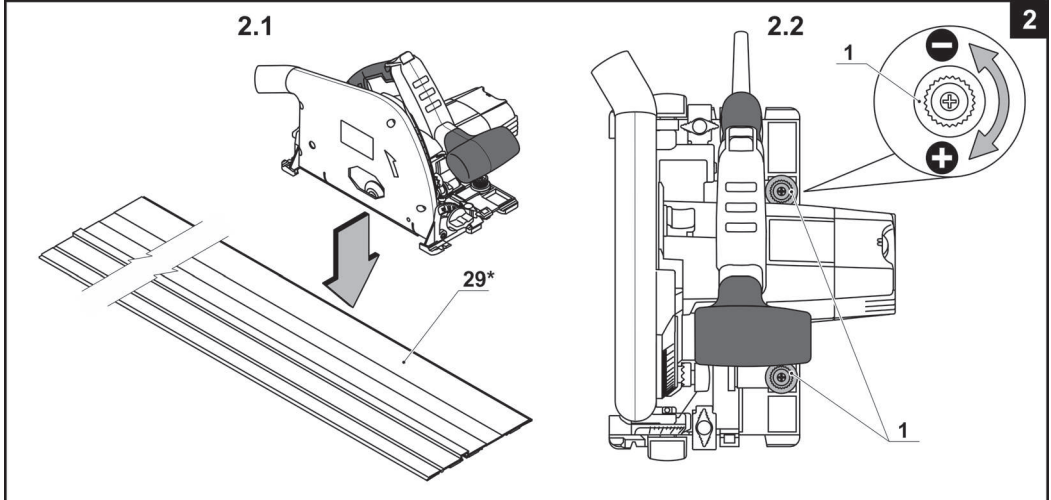
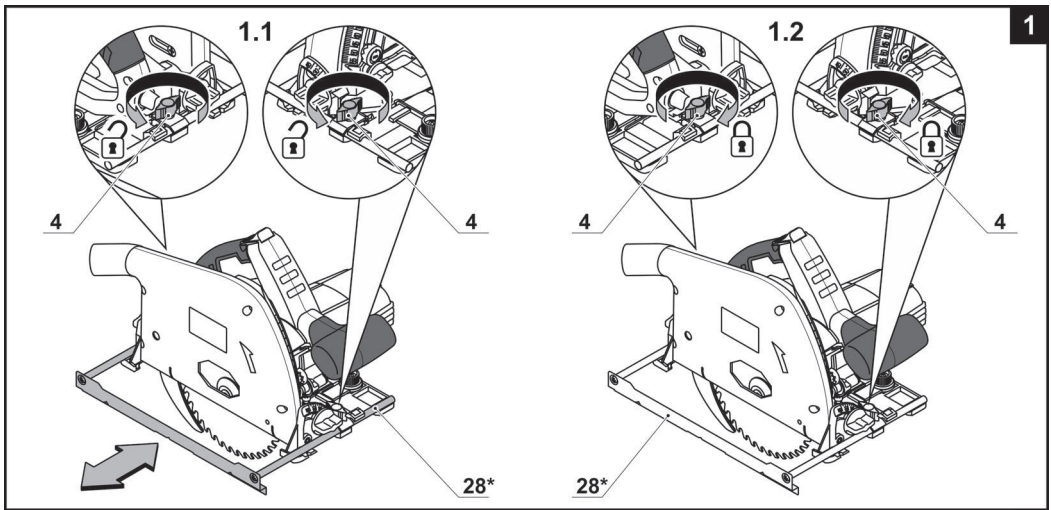

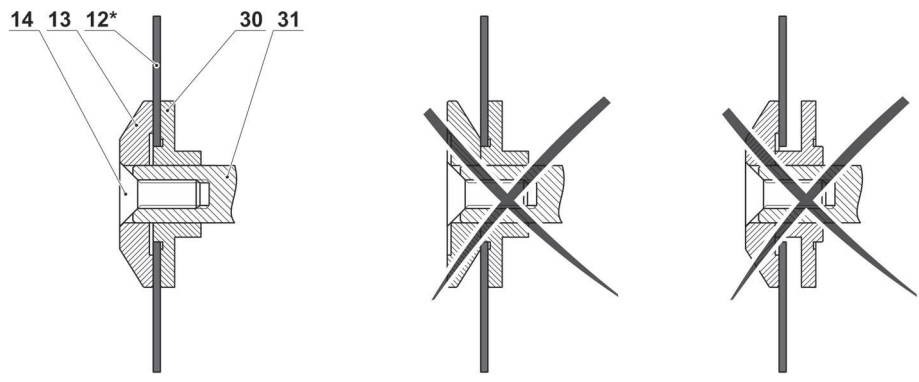
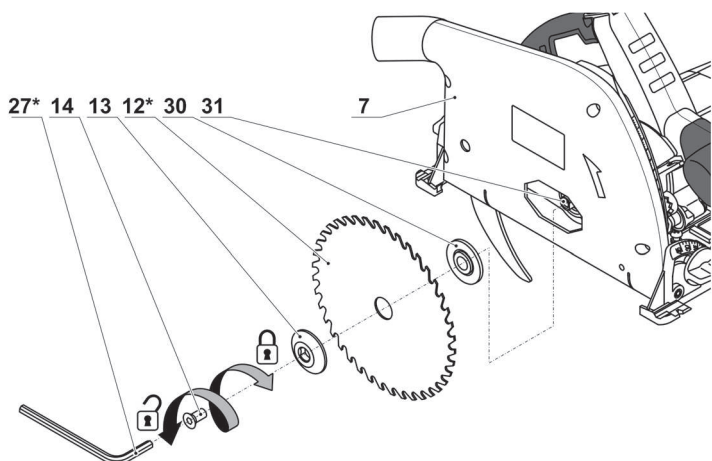
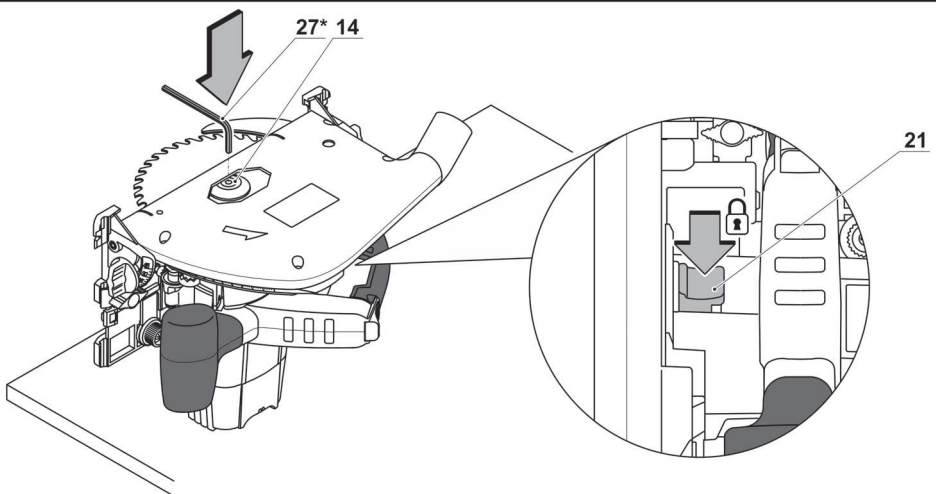

7.1

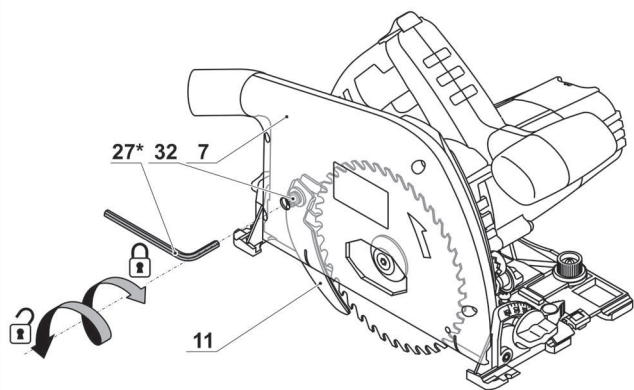

7.2

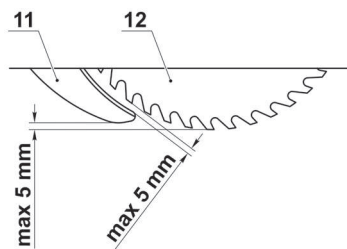

7

8.1

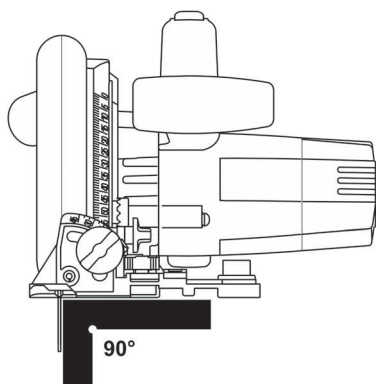

8.2

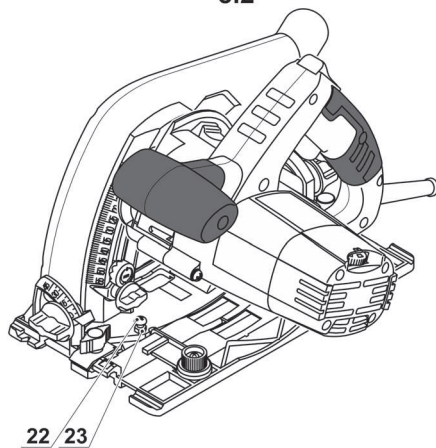

8

9.1

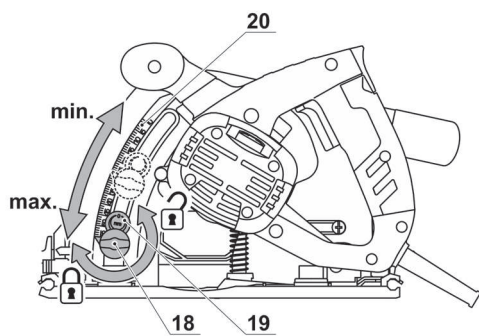

9.2

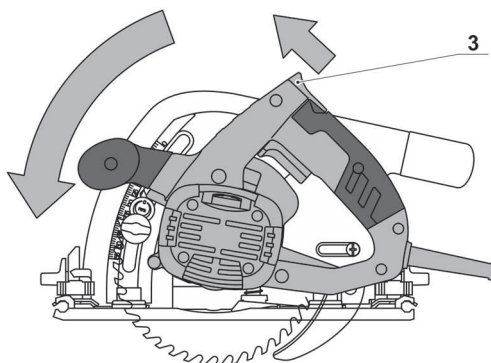

9

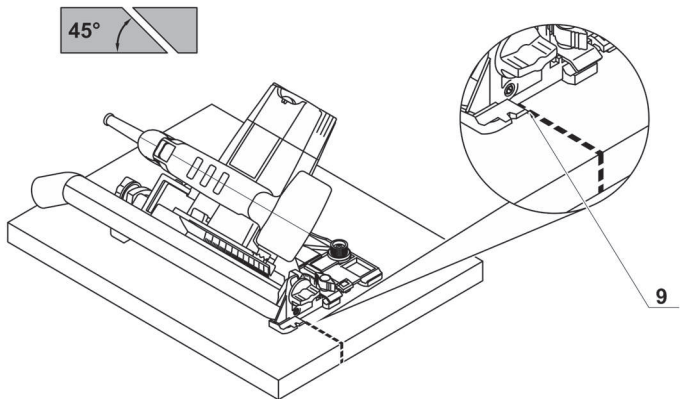
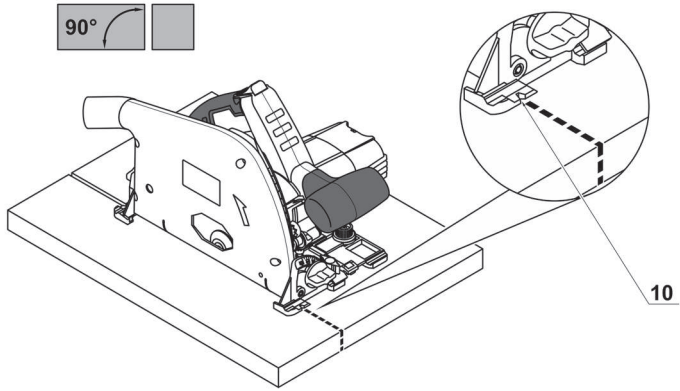
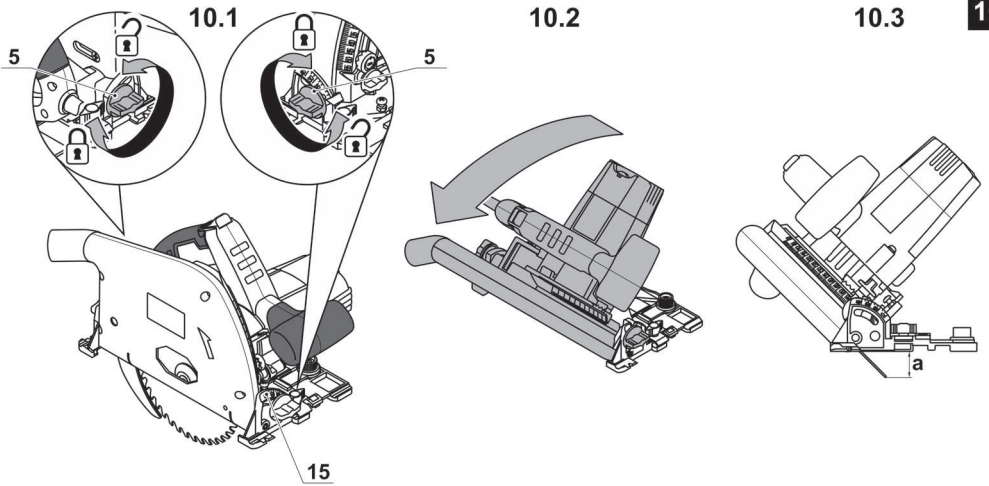

13.1



13.2

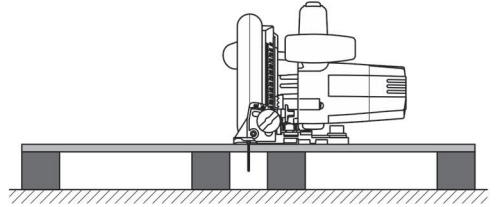

14.1

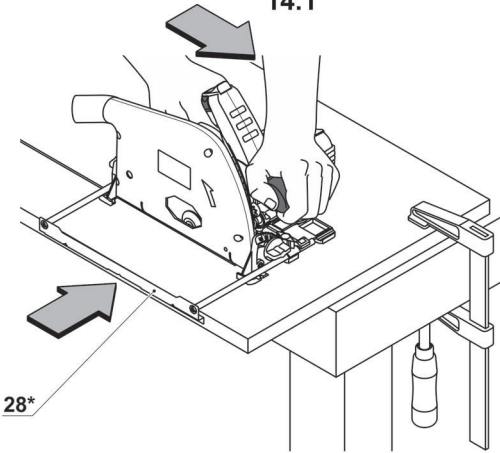

14.2

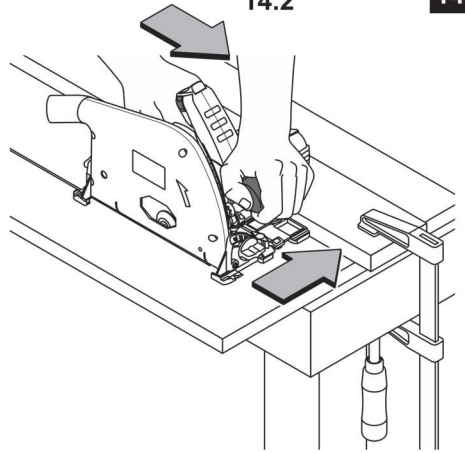

29*

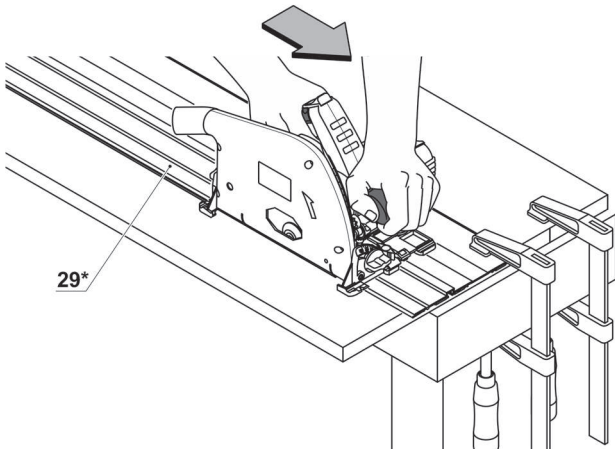

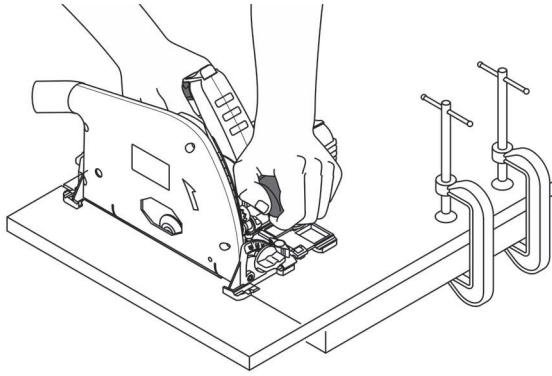

17.1

17.2

17.3

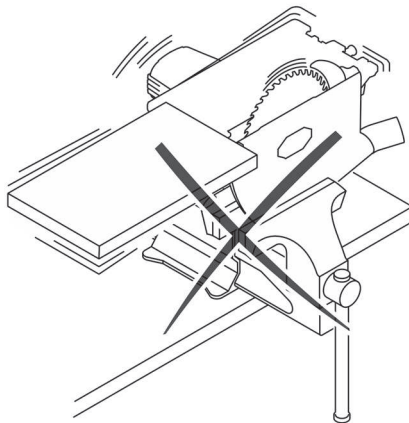
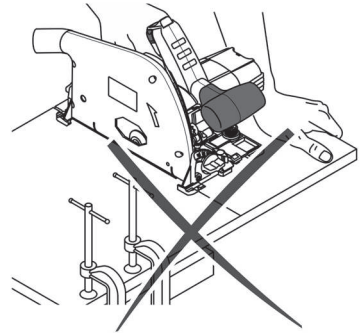
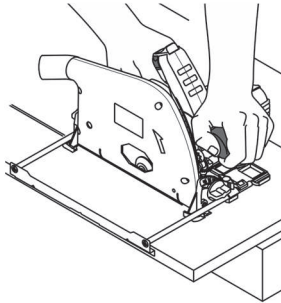
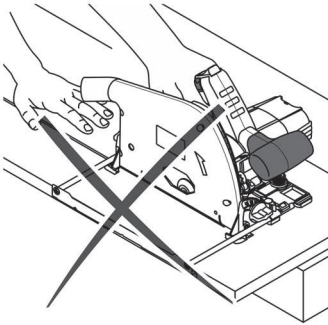

Elektrowerkzeug - technische Daten

Tauchsäge		CT15134-165
Elektrowerkzeug - Code	[220-230 V ~50/60 Hz]	422002
Nennaufnahme	[W]	1300
Ausgangsleistung	[W]	660
Stromstärke bei Spannung	110-127 V [A] 220-230 V [A]	10 6.2
Leerlaufdrehzahl	[min ⁻¹]	2000-5000
Kreissägeblatt Ø	[mm]	165
Kreissägeblattbohrung Ø	[mm]	20
Max. Stärke des Sägeblatts	[mm]	2,4
Max. Schnittiefe 90°	[mm] [Zoll]	55 2-11/64"
Max. Schnittiefe 45°	[mm] [Zoll]	38 1-1/2"
Gewicht	[kg] [lb]	4,7 10.36
Schutzklasse		□ / II
Schalldruck	[dB(A)]	88,37
Schalleistung	[dB(A)]	99,37
Beschleunigung	[m/s ²]	0,78

Geräuschinformation



Tragen Sie bei einem Schalldruck über 85 dB(A) einen Gehörschutz.

CE Konformitätserklärung

Wir erklären in alleiniger Verantwortung, dass das unter "Elektrowerkzeug - technische Daten" beschriebene Produkt allen einschlägigen Bestimmungen der Richtlinien 2006/42/EC einschließlich ihrer Änderungen entspricht und mit folgenden Normen übereinstimmt:
EN60745-1,
EN60745-2-5.

Zertifizierungsmanager

Wu Cunzhen

Merit Link International AG
Stabio, Schweiz, 19.03.2021



WARNUNG - Der Benutzer muss die Bedienungsanleitung lesen, um die Verletzungsgefahr zu verringern!

Allgemeine Sicherheitsvorschriften



WARNUNG! Lesen Sie alle Sicherheitshinweise und Anweisungen. Nichtbeachtung der Warnungen und Anweisungen kann zum Stromschlag, Brand und / oder zu schweren Verletzungen führen.

Bewahren Sie alle Warnungen und Anweisungen für die Zukunft auf.

Der Begriff "Elektrowerkzeug" in den Warnhinweisen bezieht sich auf Ihr netzbetriebenes (kabelgebunden) oder batteriebetriebenes (kabellos) Elektrowerkzeug.

Sicherheit am Arbeitsplatz

- Halten sie Ihren Arbeitsbereich sauber und aufgeräumt. Unordnung und unbeleuchtete Arbeitsbereiche können zu Unfällen führen.

- **Arbeiten Sie mit dem Elektrowerkzeug nicht in explosionsgefährdeter Umgebung, in der sich brennbare Flüssigkeiten, Gase oder Stäube befinden.** Elektrowerkzeuge erzeugen Funken, die Staub oder Dämpfe entzünden können.
- **Halten Sie Kinder und andere Personen während des Betriebs des Elektrowerkzeugs fern.** Bei Unachtsamkeit können Sie die Kontrolle über das Werkzeug verlieren.

Elektrische Sicherheit

- **Die Anschlussstecker des Elektrowerkzeugs müssen in die Steckdose passen.** Der Stecker darf in keiner Weise verändert werden. Verwenden sie keine Adapterstecker gemeinsam mit schutzgeerdeten Elektrowerkzeugen. Unveränderte Stecker und passende Steckdosen reduzieren das Risiko eines Stromschlags.
- **Vermeiden Sie Körperkontakt mit geerdeten Oberflächen wie etwa Röhren, Heizungen, Herden und Kühlschränken.** Es besteht ein erhöhtes Risiko eines Stromschlags, wenn Ihr Körper geerdet ist.
- **Halten Sie das Elektrowerkzeug von Regen oder Nässe fern.** Wenn Wasser in das Elektrowerkzeug eindringt, erhöht sich das Risiko eines Stromschlags.
- **Nutzen Sie das Kabel nur bestimmungsgemäß.** Verwenden Sie das Kabel niemals zum Ziehen, Ziehen oder Trennen des Elektrowerkzeugs. Halten Sie das Kabel fern von Hitze, Öl, scharfen Kanten oder beweglichen Teilen. Beschädigte oder verwickelte Kabel erhöhen das Risiko eines Stromschlags.
- **Wenn Sie mit einem Elektrowerkzeug im Freien arbeiten, verwenden sie nur Verlängerungskabel, die für den Außenbereich zugelassen sind.** Die Verwendung eines für den Außenbereich zugelassenen Verlängerungskabels verringert das Risiko eines Stromschlages.
- **Falls sich der Einsatz eines Elektrowerkzeugs in einer feuchten Umgebung nicht vermeiden lässt, verwenden Sie einen Fi-Schutzschalter.** Die Verwendung eines Fi-Schutzschalters verringert das Risiko eines Stromschlags. HINWEIS! Der Begriff "Fehlerstromschutzeinrichtung (RCD)" kann durch den Begriff "Fehlerstromschutzschalter (GFCI)" oder "Fehlerrückstromschutzschalter (ELCB)" ersetzt werden.
- **Warnung!** Vermeiden Sie Kontakt mit den freiliegenden Metalloberflächen am Getriebe, an der Abschirmung etc., da ansonsten die Gefahr eines Stromschlags droht.

Persönliche Sicherheit

- **Seien Sie aufmerksam, achten sie darauf, was sie tun, und gehen sie mit Vernunft an die Arbeit mit einem Elektrowerkzeug.** Benutzen sie das Elektrowerkzeug nicht, wenn Sie müde sind oder unter dem Einfluss von Drogen, Alkohol oder Medikamenten stehen. Ein Moment der Unachtsamkeit beim Gebrauch des Elektrowerkzeugs kann ernsthafte Verletzungen zur Folge haben.
- **Tragen Sie persönliche Schutzausrüstung.** Tragen Sie immer einen Augenschutz. Das Tragen persönlicher Schutzausrüstung, wie Staubmaske, rutschfeste Sicherheitsschuhe, Schutzhelm oder Gehörschutz je nach Art und Einsatz des Elektrowerkzeugs verringert das Risiko von Personenschäden.
- **Verhindern Sie ein unbeabsichtigtes Einschalten des Elektrowerkzeugs.** Vergewissern Sie sich,

dass der Schalter in der Aus-Stellung ist, bevor Sie das Elektrowerkzeug an die Stromquelle und / oder Batterie anschließen, in die Hand nehmen oder transportieren. Wenn Sie beim Tragen des Elektrowerkzeugs den Finger am Schalter haben oder das Elektrowerkzeug eingeschaltet an die Stromversorgung anschließen, kann dies zu Unfällen führen.

- **Bevor das Elektrowerkzeug eingeschaltet wird, entfernen Sie alle Einstellschlüssel oder Schraubenschlüssel.** Ein Schraubenschlüssel oder Einstellschlüssel, der sich in einem rotierenden Teil des Elektrowerkzeugs befindet, kann zu Verletzungen führen.
- **Überschätzen Sie sich nicht.** Sorgen sie für einen sicheren Stand und halten Sie jederzeit das Gleichgewicht. Dadurch können Sie das Elektrowerkzeug in unerwarteten Situationen besser kontrollieren.
- **Tragen Sie geeignete Kleidung.** Tragen Sie keine weite Kleidung oder Schmuck. Halten Haare, Kleidung und Handschuhe fern von beweglichen Teilen. Lockere Kleidung, Schmuck oder lange Haare können von sich bewegendenden Teilen erfasst werden.
- **Wenn die Werkzeuge für den Anschluss von Staubabsaugung und Sammeleinrichtungen vorgesehen sind, vergewissern Sie sich, dass diese ordnungsgemäß angeschlossen sind und richtig verwendet werden.** Verwendung dieser Einrichtungen kann Gefährdungen durch Staub verringern.
- **Lassen Sie sich nicht durch Vertrautheit mit dem Produkt (durch wiederholten Gebrauch erworben) von der strikten Einhaltung der Sicherheitsvorschriften für das vorliegende Produkt abhalten.** Eine unvorsichtige Handlung kann in Sekundenbruchteilen zu schweren Verletzungen führen.
- **Warnung!** Elektrowerkzeuge können während des Betriebs ein elektromagnetisches Feld erzeugen. Dieses Feld kann unter Umständen aktive oder passive medizinische Implantate beeinflussen. Um das Risiko von schweren oder tödlichen Verletzungen zu vermeiden empfehlen wir, dass sich Personen mit medizinischen Implantaten mit Ihrem Arzt und dem Implantathersteller beraten, bevor Sie dieses Elektrowerkzeug verwenden.

Nutzung und Pflege des Elektrowerkzeugs

- Personen mit beschränkten psychophysischen oder geistigen Fähigkeiten sowie Kinder können das Elektrowerkzeug nicht benutzen, wenn sie nicht überwacht werden oder über die Verwendung des Elektrowerkzeugs von einer Person unterwiesen wurden, die für ihre Sicherheit verantwortlich ist.
- **Überlasten Sie das Elektrowerkzeug nicht.** Verwenden Sie für ihre Arbeit das dafür bestimmte Elektrowerkzeug. Mit dem passenden Elektrowerkzeug arbeiten Sie besser und sicherer im angegebenen Leistungsbereich.
- **Benutzen Sie das Elektrowerkzeug nicht, wenn es sich mit dem Schalter nicht ein- und ausschalten lässt.** Ein Elektrowerkzeug, das sich nicht ein- oder ausschalten lässt, ist gefährlich und muss repariert werden.
- **Trennen sie das Elektrowerkzeug von der Stromversorgung bzw. der Batterie, bevor Sie Einstellungen vornehmen, Zubehör wechseln oder das Elektrowerkzeug lagern.** Diese vorbeugenden Sicherheitsmaßnahmen vermindern das Risiko, dass das Werkzeug versehentlich eingeschaltet wird.
- **Bewahren Sie unbenutzte Elektrowerkzeuge außerhalb der Reichweite von Kindern auf.** Lassen

Sie Personen das Werkzeug nicht benutzen, die mit dem Elektrowerkzeug oder diesen Anweisungen nicht vertraut sind. Die Elektrowerkzeuge können gefährlich sein, wenn sie von unerfahrenen Personen benutzt werden.

- **Die Elektrowerkzeuge müssen gewartet werden.** Prüfen Sie, ob bewegliche Teile einwandfrei funktionieren und nicht klemmen, ob Teile gebrochen oder so beschädigt sind, dass die Funktion des Elektrowerkzeugs beeinträchtigt ist. Lassen Sie beschädigte Teile vor dem Einsatz des Elektrowerkzeugs reparieren. Viele Unfälle werden durch schlecht gewartete Elektrowerkzeuge verursacht.

- **Halten Sie die Schneidwerkzeuge scharf und sauber.** Sorgfältig gepflegte Schneidwerkzeuge mit scharfen Schneidkanten verklemmen sich weniger und sind leichter zu führen.

- **Verwenden Sie das Elektrowerkzeug, das Zubehör, die Einsätze etc. in Übereinstimmung mit diesen Anweisungen unter Berücksichtigung der Arbeitsbedingungen und der auszuführenden Arbeit.** Eine Benutzung des Elektrowerkzeugs für andere als die bestimmungsgemäßen Zwecke kann zu einer gefährlichen Situation führen.

- **Halten Sie die Handgriffe und Greifflächen trocken, sauber und frei von Öl und Fett.** Rutschige Handgriffe und Greifflächen verhindern eine sichere Handhabung und Kontrolle über das Werkzeug in unerwarteten Situationen.

- **Benutzen Sie den Zusatzgriff bei der Arbeit mit dem Elektrowerkzeug, weil er ein hilfreiches Hilfsmittel bei der Handhabung des Elektrowerkzeugs ist.** Das richtige Halten des Elektrowerkzeugs kann das Risiko von Unfällen und Verletzungen reduzieren.

Service

- **Lassen sie das Elektrowerkzeug nur von qualifiziertem Fachpersonal und nur mit Original-Ersatzteilen reparieren.** Damit wird sichergestellt, dass die Sicherheit des Elektrowerkzeugs erhalten bleibt.

- Befolgen Sie die Anweisungen zum Schmieren und Wechseln von Zubehörteilen.

Spezielle Sicherheitshinweise

Sicherheitshinweise für alle Schneidvorgänge



GEFAHR: Halten Sie Ihre Hände weg von der Schneidfläche und dem Schneidmesser. Halten Sie Ihr anderes Hand am Zusatzgriff oder am Motorgehäuse. Wenn

sie die Säge mit beiden Händen halten, können sie durch das Sägeblatt nicht verletzt werden.

- **Greifen Sie nicht unter das Werkstück.** Die Schutzvorrichtung kann Sie unter dem Werkstück vor dem Sägeblatt nicht beschützen.

- **Stellen Sie die Schnitttiefe auf das zu bearbeitende Werkstück ein.** Es sollte weniger als eine volle Zahnlänge des Sägeblattes unter dem Werkstück zu sehen sein.

- **Halten Sie nie das zu schneidende Werkstück mit den Händen oder mit den Oberschenkeln / Beinen fest. Sichern Sie das Werkstück an einer stabilen Unterlage.** Es ist wichtig, das Werkstück richtig abzustützen, um den Körpereinsatz gering zu halten, das Verklemmen des Sägeblattes oder den Verlust der

Kontrolle zu verhindern. (Die Kreissäge muss richtig gehalten und das bearbeitete Werkstück befestigt werden, wie in der Abbildung 16 dargestellt ist).

- **Halten Sie das Elektrowerkzeug nur an den isolierten Griffflächen, wenn Sie Arbeiten ausführen, bei denen die Gefahr besteht, dass das Schneidwerkzeug verborgene Kabel oder das eigene Kabel treffen kann.** Kontakt mit einer spannungsführenden Leitung setzt auch freiliegende Metallteile des Elektrowerkzeuges unter Spannung und führt zu einem Stromschlag.

- **Verwenden Sie immer den Parallelanschlag oder gerade Kantenführung zum Anreißen des Werkstücks.** Dies verbessert das Schnittergebnis und verhindert ein Verklemmen des Sägeblatts.

- **Verwenden Sie nur Sägeblätter mit der richtigen Größe und Form (sternförmig oder rund) der Aufnahmebohrung.** Sägeblätter, die nicht den Befestigungselementen der Säge entsprechen, laufen ungleichmäßig und führen zum Verlust der Kontrolle.

- **Verwenden Sie niemals beschädigte oder falsche Sägeblattunterlagen oder -schrauben.** Die Sägeblattunterlagen und -schrauben sind speziell für Ihre Säge konzipiert und optimieren dessen Leistung und Ihre Sicherheit während des Gebrauchs.

Sicherheitshinweise für die Verwendung des Elektrowerkzeugs

Weitere Sicherheitshinweise für alle Sägen

Ursachen von Rückschlag und Maßnahmen zur Verhinderung von Rückschlag

- **Rückschlag bezeichnet eine plötzliche Reaktion auf ein verklemmtes, verhaktes oder fehlausgerichtetes Sägeblatt und führt dazu, dass das Werkstück in Richtung Bediener geworfen wird;**

- wenn das Sägeblatt verhakt oder in der Schnittfuge eingeklemmt wird, kommt es zum Stillstand und wird durch den Antriebsmoment des Motors in Richtung Benutzer schnell geschleudert;

- wenn das Sägeblatt im Schnitt verdreht oder fehlausgerichtet wird, können die Sägezähne am hinteren Ende des Sägeblatts in das Werkstück eindringen, wodurch das Sägeblatt aus der Schnittfuge gehoben wird und in Richtung Benutzer springen kann.

Rückschlag ist das Ergebnis falscher Handhabung der Säge und / oder falscher Arbeitsverfahren oder -bedingungen und kann durch Anwendung der nachstehenden Vorsichtsmaßnahmen vermieden werden.

- **Halten Sie die Säge mit beiden Händen fest und richten Sie Ihre Arme so aus, dass sie den Rückschlagskräften standhalten können. Stellen Sie sich immer seitlich zum Sägeblatt, und niemals in Richtung des Sägeblatts. Ein Rückschlag könnte das Sägeblatt nach hinten auswerfen.** Allerdings können die Rückschlagskräfte durch die Anwendung richtiger Maßnahmen kontrolliert werden.

- **Bei einem eingeklemmten Sägeblatt oder wenn der Schneidvorgang unterbrochen werden muss, lassen Sie den Schalter los und halten Sie die Säge im Werkstück ohne diese zu bewegen, bis das Sägeblatt vollständig zum Stillstand gekommen ist. Versuchen Sie niemals die Säge aus dem Werkstück zu entfernen oder**

sie rückwärts zu ziehen, solange das Sägeblatt sich bewegt oder ein Rückschlag sich ereignen könnte. Ermitteln und beheben Sie die Ursache für das Verklemmen.

- **Wenn Sie eine Säge, die im Werkstück steckt, wieder starten wollen, zentrieren Sie das Sägeblatt in der Schnittfuge und überprüfen Sie, ob die Sägezähne im Werkstück nicht verhakt sind.** Sollte sich das Sägeblatt verhaken, könnte es zurückschlagen, sobald die Säge wieder eingeschaltet wird.

- **Große Werkstücke müssen angemessen abgestützt werden, um ein Einklemmen des Sägeblatts und einen Rückschlag zu vermeiden.** Große Werkstücke tendieren unter ihrem Eigengewicht durchzuhängen. Positionieren Sie die Stützen auf beiden Seiten des Werkstücks, nahe der Schnittlinie und an den Werkstückskanten. (Siehe richtige Bedienung in Abbildung 13.2 und Fehlbedienung in Abbildung 13.1).

- **Verwenden Sie keine stumpfen oder beschädigten Sägeblätter.** Unschärfe oder inkorrekt ausgerichtete Sägeblätter verursachen eine enge Schnittfuge, übermäßige Reibung, ein Verklemmen des Sägeblatts und somit Rückschlag.

- **Schnitttiefen- und Winkeleinstellungshebel müssen fest sitzen, bevor Sie mit dem Sägen beginnen.** Falsche Sägeblatteinstellungen können ein Verklemmen oder Rückschläge verursachen.

- **Seien Sie besonders vorsichtig, wenn Sie in bestehende Wände oder andere verborgene Bereiche schneiden.** Das herausragende Sägeblatt kann auf Gegenstände treffen, die einen Rückschlag verursachen können.

Sicherheitshinweise für Tauchsäge

- **Prüfen Sie vor jedem Arbeitsbeginn, ob die Schutzhaube richtig geschlossen ist. Verwenden Sie die Säge nicht, wenn die Schutzhaube nicht freigängig ist.** Schalten Sie die Säge sofort aus. Die Schutzhaube darf auf keinen Fall so blockiert oder fixiert werden, dass das Sägeblatt frei liegt. Die Schutzhaube kann beschädigt werden, wenn die Säge herunter fällt. Vergewissern Sie sich, dass die Schutzhaube in allen Richtungen und für alle Schnitttiefen freigängig ist und das Sägeblatt oder andere Teile des Werkzeugs nicht berührt.

- **Kontrollieren Sie die Funktion und den Zustand der Schutzhaubenfeder. Lassen Sie eine schwergängige Schutzhaube oder eine defekte Feder instand setzen, ehe Sie das Werkzeug wieder verwenden.** Die Funktion der Schutzhaube kann durch Beschädigungen oder Verschmutzungen eingeschränkt werden.

- **Sorgen Sie dafür, dass sich die Grundplatte der Säge nicht verschiebt, wenn die Säge nicht rechtwinklig (90°) in das Werkstück eingetaucht wird.** Durch eine seitliche Verschiebung des Sägeblatts kann sich das Blatt verklemmen und die Säge springt wahrscheinlich zurück.

- **Das Sägeblatt muss durch die Schutzhaube geschützt werden, ehe Sie die Säge auf die Werkbank oder auf den Boden legen.** Ein ungeschütztes, noch auslaufendes Sägeblatt bewegt sich selbstständig rückwärts und schneidet alles, was im Weg liegt. Seien Sie sich immer bewusst, dass das Sägeblatt nach dem Ausschalten noch eine Weile weiter läuft.

Zusätzliche Sicherheitshinweise für alle Sägen mit Spaltkeil

- **Verwenden Sie das passende Sägeblatt für den Spaltkeil.** Für eine ordnungsgemäße Funktion des Spaltkeils muss der Sägeblattkörper dünner sein als der Spaltkeil und die Schnittbreite des Sägeblatts muss breiter sein als die des Spaltkeils.

- **Die Einstellung des Spaltkeils ist in dieser Betriebsanleitung beschrieben.** Der Spaltkeil kann ein Zurückschlagen nicht wirksam verhindern, wenn der Abstand, die Position und die Ausrichtung falsch eingestellt sind.

- **Der Spaltkeil ist nur dann wirksam, wenn er in das Werkstück eingreift.** Bei kurzen Schnitten kann der Spaltkeil das Zurückschlagen nicht verhindern.

- **Benutzen Sie die Säge nicht, wenn das Sägeblatt verbogen ist.** Selbst eine geringfügige Behinderung kann die Schließgeschwindigkeit der Schutzhaube verlangsamen.



Warnung! Chemikalien, die im Staub enthaltenen sind, der beim Schleifen, Schneiden, Sägen, Bohren und anderen Tätigkeiten der Bauindustrie entsteht, können Krebs, angeborene Fehler verursachen oder Fruchtbarkeitsschädigend sein.

WARNUNG! Chemikalien, die im Staub enthaltenen sind, der beim Schleifen, Schneiden, Sägen, Bohren und anderen Tätigkeiten der Bauindustrie entsteht, können Krebs, angeborene Fehler verursachen oder Fruchtbarkeitsschädigend sein. Es handelt sich beispielsweise um folgende Chemikalien:

- Bleifarben.
- Transparentes Siliciumdioxid, das in Ziegeln, Zement und anderen Steinprodukten enthalten ist.
- Die Gefährdungsstufe durch Arsen und Chrom, die im chemisch behandeltem Holz erzeugt werden, hängt von der Frequenz dieser Art von Arbeit ab. Vermeiden sie Kontakt mit solchen chemischen Substanzen: Da die Gefahr von der Zeit abhängt, die Sie bei dieser Art von Arbeit verbringen, sollten Sie Kontakt mit solchen chemischen Zusammensetzungen vermeiden.
- Arbeiten Sie in gut belüfteter Umgebung.
- Tragen Sie zugelassene Schutzausrüstung während der Arbeit, wie etwa eine Staubmaske mit Feinstaubfilter.

Zusätzliche Sicherheitshinweise für Kreissägen

- Bei der Verwendung des Elektrowerkzeugs sollten Sie die folgenden Punkte beachten:

- das Sägeblatt sollte intakt ohne Deformation, Wellen und fehlende Sägezähnen oder Bruch sein;
- verwenden Sie kein Sägeblatt, das aus Hochgeschwindigkeitsstahl hergestellt wurde;
- verwenden Sie kein Blatt von Schleifscheibe;
- verwenden Sie kein Sägeblatt, das nicht in Übereinstimmung mit den Anweisungen ist;
- üben Sie keinen seitlichen Druck auf die Scheibe, um das Sägeblatt zu stoppen;
- stellen Sie korrekten Betrieb des Rückzugsmechanismus in allen Schutzsystemen sicher;
- vor der Änderung, Einstellung oder Durchführung von anderen Wartungsarbeiten, ist der Stecker von der Stromversorgung herauszuziehen.

- Bei der Verwendung des Elektrowerkzeugs ist die Vorschubgeschwindigkeit der unterschiedlichen Härte des Materials anzupassen.
- Bei der Verwendung des Elektrowerkzeugs sind Fremdkörper wie etwa Eisennagel im zu verarbeitenden Holz unzulässig; beim harten Stückholz ist die Vorschubgeschwindigkeit zu verringern.
- Es ist verboten, das Elektrowerkzeug mit abgenommener Schutzabdeckung zu verwenden.
- Das Sägeblatt muss sauber und scharf gehalten werden, um das Risiko von einer Störung oder Rückschlag zu minimieren.
- **GEFAHR!** Halten Sie die Hände während des Betriebs weg vom Sägebereich und berühren Sie das Sägeblatt nicht. Wenn sich das Sägeblatt dreht, darf das Werkstück nicht eingelegt werden. Wenn das Sägeblatt immer noch dreht, darf das bearbeitete Teil nicht mit den Händen erfasst werden.
- Achten Sie darauf, dass Sie das Elektrowerkzeug mit den Händen fest halten. Stellen Sie Ihre Hand oder Finger nicht hinter die Kreissäge. Wenn es zum Rückschlag kommt, wird die Kreissäge wahrscheinlich zurück in Ihre Hände springen, was zu schweren Verletzungen führen wird (Fehlbedienung ist in der Abbildung 17.1 dargestellt).
- Beim Sägen sollte der breitere Grundteil der Kreissäge eher auf den stabil gestützten Teil des Werkstückes als auf das zu schneidende Teil platziert werden (richtige Bedienung ist in der Abbildung 17.2 dargestellt; Fehlbedienung ist in der Abbildung 17.3 dargestellt). Wenn das Werkstück sehr kurz oder klein ist, sollte es eingespannt werden. Versuchen Sie nicht, das kurze Werkstück mit den Händen zu unterstützen.
- Die Kreissäge sollte nicht für Arbeiten kopfüber verwendet werden, weil es sehr gefährlich ist und sogar zu schweren Unfällen führen kann (wie in der Abbildung 18 dargestellt).

Vor Beginn der Arbeiten

- Nutzen Sie das Elektrowerkzeug nur zum Schneiden von Materialien, die vom Hersteller empfohlen werden.
- Der Sägeblattpfel muß immer in die gleiche Richtung zeigen wie der Schutzabdeckungs Pfeil.

Beim Betrieb

- Fangen Sie mit dem Schneiden niemals an, bevor das Sägeblatt seine volle Geschwindigkeit erreicht hat.
- Bearbeiten Sie immer nur einen Rohling nur so kann der Rohling anständig befestigt werden.
- Beim Bearbeiten von langen Rohlingen benutzen Sie die Klemmvorrichtung und achten Sie darauf, dass das lange Ende des Rohlings gestützt wird. Lassen Sie niemals eine dritte Person den Rohling halten.
- Entfernen Sie niemals Sägemehl oder Reste des Rohlings während das Elektrowerkzeug noch läuft.
- Wenn sich das Sägeblatt während der Arbeit verklemmt oder von Resten blockiert wird schalten Sie das Elektrowerkzeug sofort aus und beseitigen Sie dann den Grund für den Ausfall des Sägeblatts.
- Verarbeiten Sie keine asbesthaltigen Materialien. Asbest gilt als krebserregend.
- Benutzen Sie das Elektrowerkzeug nicht für das Schneiden von Feuerholz.
- Vermeiden Sie es, das Elektrowerkzeug unter Last auszuschalten.



- Vermeiden Sie die Überhitzung Ihres Elektrowerkzeugs bei langer Benutzung.
- Decken Sie den Sägespanauslass nie mit den Fingern ab.
- Arbeiten Sie mit dem Elektrowerkzeug nie über Kopf.













Nach dem Gebrauch

- Das Elektrowerkzeug kann erst dann vom Arbeitsplatz entfernt werden, wenn das Sägeblatt ausgeschaltet wurde und komplett stillsteht.
- Versuchen Sie niemals die Trägheitsrotation des Sägeblatts durch die Spindelsperre oder durch Druck auf die seitliche Oberfläche des Sägeblatts zu verlangsamen. Wenn Sie die Spindelsperre zu diesem Zweck benutzen, wird das Elektrowerkzeug ausfallen und Ihre Garantie verfällt.
- Die Sägeblätter können während der Arbeit sehr heiß werden, berühren Sie sie nicht, bevor sie abgekühlt sind.

In der Gebrauchsanweisung verwendete Symbole

Die folgenden Symbole werden in der Gebrauchsanweisung verwendet, bitte ihre Bedeutung merken. Die korrekte Interpretation der Symbole ermöglicht die korrekte und sichere Nutzung des Elektrowerkzeuges.

Symbol	Bedeutung
	Tauchsäge Grau markierte Sektionen - weicher Griff (mit isolierter Oberfläche).
	Seriennummernaufkleber: CT ... - Modell; XX - Datum der Herstellung; XXXXXXX - Seriennummer.
	Alle Sicherheitsregelungen und Anweisungen lesen.
	Sicherheitsbrille tragen.
	Ohrenschutz tragen.
	Eine Staubschutzmaske tragen.

Symbol	Bedeutung
	Das Elektrowerkzeug vor der Installation bzw. Umstellung von der Stromversorgung abtrennen.
	Bewegungsrichtung.
	Umdrehungsrichtung.
	Geschlossen.
	Offen.
	Verboten.
	Doppelte Isolier- / Schutzklasse.
	Ein Zeichen, das die Konformität des Produkts mit den wesentlichen Anforderungen der EU-Richtlinien und der harmonisierten EU-Standards zertifiziert.
	Achtung. Wichtig.
	Nützliche Hinweise.
	Schutzhandschuhe tragen.
	Während der Operation den angesammelten Staub entfernen.
	Elektrowerkzeug nicht in den Hausmüll entsorgen.

Elektrowerkzeug-Bestimmungsgemäßer Gebrauch

Das Elektrowerkzeug ist für Längs- und Querschnitte in Holz mit gerader Schnittführung sowie Gehrungsschnitte in Holz konzipiert. Das Elektrowerkzeug liegt dabei fest auf dem Werkstück auf. Mit geeigneten Sä-

geblättern können auch dünnwandige Nichteisenmetalle wie z. B. Profile, leichte Bauwerkstoffe und Kunststoffe gesägt werden.

Die Bearbeitung von Eisenmetallen ist nicht gestattet.

Elektrowerkzeug Einzelteile

- 1 Exzentrische Stellschraube
- 2 Ein- / Ausschalter
- 3 Arretierungsknopf
- 4 Fixierschraube für die Parallelführung
- 5 Fixierschraube für die Skala des Gehäuse-neigungswinkels
- 6 Staubentfernungskoppler
- 7 Schutzabdeckung
- 8 Zusatzgriff
- 9 Schnittmarke bei 45° Gehäuseeigungswinkel
- 10 Schnittmarke bei 0° Gehäuseeigungswinkel
- 11 Spaltmesser
- 12 Sägeblatt *
- 13 Externer Flansch
- 14 Sägeblatt Fixierschraube
- 15 Skala Gehäuseeigungswinkel
- 16 Anzeige Gehäuseeigungswinkel
- 17 Anzeige der Schnitttiefenskala
- 18 Befestigungsschraube
- 19 Exzentrische
- 20 Skala für die Schnitttiefe
- 21 Spindelsperre
- 22 Gehäuse Vertikalposition Einstellungsbolzen
- 23 Gehäuse Vertikalposition Einstellungsbolzen Feststummutter
- 24 Basisplatte
- 25 Lüftungsschlitze
- 26 Stellrad Drehzahlvorwahl
- 27 Inbusschlüssel *
- 28 Parallelführung *
- 29 Führungsschiene *
- 30 Interner Flansch
- 31 Spindel
- 32 Einstellschraube des Spaltkeils

* Zubehör

Abgebildetes oder beschriebenes Zubehör gehört teilweise nicht zum Lieferumfang.

Installation und Regelung der Elektrowerkzeugteile

Vor jeglichen Arbeiten am Elektrowerkzeug den Netzstecker ziehen.



Befestigungselemente nicht zu stark anziehen, um das Gewinde nicht zu beschädigen.

Montage / Demontage der Parallelführung (siehe Abb. 1)

- Lösen Sie die Befestigungsschrauben **4** (siehe Abb. 1.1).
- Befestigen, entfernen oder bewegen Sie die Parallelführung **28**.
- Ziehen Sie die Befestigungsschrauben **4** fest (siehe Abb. 1.2).

Deutsch

Benutzung der Führungsschiene (siehe Abb. 2-3)

- Montieren Sie das Elektrowerkzeug auf der Führungsschiene **29** (siehe Abb. 2.1).
- An der Grundplatte **24** befinden sich zwei Nuten für die Befestigung des Elektrowerkzeugs an der Führungsschiene **29**. Wählen Sie je nach durchzuführendem Schnitt eine der beiden Nuten für die Befestigung aus (vertikal oder schräg, siehe Abb. 3).
- Stellen Sie die Bewegung des Elektrowerkzeugs entlang der Führungsschiene **29** durch Drehen der exzentrischen Schrauben **1** ein (siehe Abb. 2.2).

Auswechseln des Sägeblatts (siehe Abb. 4-6, 9)



Nach längerer Arbeitszeit kann das Sägeblatt sehr heiß werden, nutzen Sie zum Entfernen Handschuhe. Dies verringert außerdem das Risiko für Verletzungen durch die scharfen Kanten.

- Stellen Sie die maximale Schnitttiefe ein (siehe Abb. 9.1).
- Bewegen Sie den Arretierungsknopf **3** wie in Abbildung 9.2 gezeigt und senken Sie das Werkzeuggehäuse ab. Die Schraube **14** muss sich vor der Öffnung in der Seitenfläche der Schutzhaube **7** befinden (siehe Abb. 4).
- Stellen Sie das Elektrowerkzeug auf das Seiteneende des Motors wie in Abb. 4 gezeigt.
- Drücken Sie die Wellenarretierung **21** nach unten und drehen Sie das Sägeblatt **12** mit der Hand, um es in einer Rastposition zu arretieren. Lösen Sie - während Sie die Wellenarretierung **21** drücken - die Schraube **14** mit Hilfe von Inbusschlüssel **27**.
- Von der Spindel **31** sind Außenflansch **13**, Sägeblatt **12** und Innenflansch **30** zu entfernen.
- Alle Befestigungsteile sind mit einer Feinbürste zu putzen und auf die Spindel **31** sind Innenflansch **30**, Sägeblatt **12** und Außenflansch **13** zu befestigen; die Schraube **14** manuell festziehen.

Achtung! Beachten Sie während der Installation die folgenden Regeln:

- Halten Sie sich an die Reihenfolge (siehe Abb. 6);
 - verdrehen Sie die Einzelteile nicht;
 - Stellen Sie vor der Montage des Sägeblatts **12** sicher, dass der Öffnungsdurchmesser auf den Durchmesser der herausragenden Teile des internen Flansches **30** passen;
 - die Pfeilrichtung, die auf dem Sägeblatt **12** markiert ist sollte mit der Pfeilrichtung auf der Schutzabdeckung **7** übereinstimmen;
 - Montieren Sie den externen Flansch **13** mit der Schrägkante nach außen.
- Halten Sie die Spindelsperre **21** gedrückt und ziehen Sie Bolzen **14** mit dem Inbusschlüssel **27** fest. Lassen Sie jetzt Spindelsperre **21** los.

Regulierung der Spaltkeilposition (siehe Abb. 7, 9)

Nach jedem Austausch des Sägeblatts **12** muss die korrekte Position des Spaltkeils **11** überprüft werden. Der Spaltkeil **11** muss wie folgt montiert werden:

- der Abstand zwischen dem Spaltkeil **11** und dem gezahnten Rand des Sägeblatts **12** darf nicht mehr als 5 mm betragen;

- der Abstand zwischen der Spitze des untersten Zahns des Sägeblatts **12** und der unterste Punkt des Spaltkeils **11** darf nicht mehr als 5 mm betragen.

- Stellen Sie die maximale Schnitttiefe ein (siehe Abb. 9.1).
- Bewegen Sie den Arretierungsknopf **3** wie in Abbildung 9.2 gezeigt und senken Sie das Werkzeuggehäuse ab. Die Einstellschraube **32** muss sich gegenüber der Öffnung in der Seitenfläche der Schutzhaube **7** befinden (siehe Abb. 7.1).
- Lösen Sie die Schraube **32** mit dem Inbusschlüssel **27**.
- Korrigieren Sie den Abstand zwischen dem Spaltkeil **11** und dem Sägeblatt **12**, indem Sie den Spaltkeil **11** bewegen (siehe Abb. 7.2). Wenn diese Einstellung nicht möglich ist (beispielsweise weil das Sägeblatt **12** abgenutzt ist), verwenden Sie ein anderes Sägeblatt **12**.
- Ziehen Sie die Schraube **32** mit dem Inbusschlüssel **27** fest.

Bestimmung der vertikalen Position des Gehäuses (siehe Abb. 8-10)

- Lösen Sie die Fixierschrauben **5** (siehe Abb. 10.1).
- Stellen Sie das Gehäuse vertikal.
- Ziehen Sie die Fixierschrauben **5** fest.
- Stellen Sie die maximale Schnitttiefe ein (siehe Abb. 9.1).
- Bewegen Sie den Arretierungsknopf **3** wie in Abbildung 9.2 gezeigt und senken Sie das Werkzeuggehäuse ab.
- Die Seiten des 90°- Ausgleichsdreieck auf die Oberfläche des Sägeblatts **12** und der Grundplatte **24** anlegen (siehe Abb. 8.1). Sofern die Seiten des 90°- Ausgleichsdreieck der Oberfläche des Sägeblatts **12** und der Grundplatte **24** fest anliegen, ist das Ausgleichen nicht erforderlich. Anderenfalls die Lage durch die Schraube **22** und die Sicherheitsmutter **23** einstellen (siehe Abb. 8.3).
- Lösen Sie die Fixierschrauben **5**.
- Lösen Sie die Feststellmutter **23**.
- Durch Drehen der Schraube **22** nach links oder nach rechts die Seiten des 90°- Ausgleichsdreieck an die Oberfläche des Sägeblatts **12** und der Grundplatte **24** drücken.
- Die Schraube **22** anhalten und die Sicherheitsmutter **23** festziehen.

Erste Inbetriebnahme des Elektrowerkzeuges

Nutzen Sie immer die korrekte Betriebsspannung: Die Stromversorgung muss den Informationen, die auf dem Identifikationsschild des Elektrowerkzeugs angegeben sind, entsprechen.

Ein- / Ausschalten des Elektrowerkzeuges

Einschalten:

Bewegen Sie den Arretierungsknopf **3** mit dem Daumen der rechten Hand wie in Abb. 9.2 gezeigt - dadurch können Sie das Gehäuse des Elektrowerkzeugs nach unten ziehen und den Ein- / Ausschalter **2** lösen. Drücken Sie den Ein- / Ausschalter **2**.

Ausschalten:

Zum Ausschalten des Elektrowerkzeugs den Schalter **2** loslassen.

Staubabsaugung während des Betriebs



Die Staubabsaugung verhindert eine Staubaureicherung in der Luft und am Arbeitsplatz. Nutzen Sie bei der Arbeit mit dem Elektrowerkzeug immer einen Staubsauger, der für das Aufsaugen von Arbeitsstaub geeignet ist. Ein spezieller Adapter wird dazu benutzt den Staubsauger mit der Kupplung **6** zu verbinden.

Funktionsmerkmale des Elektrowerkzeugs

Stellrad Drehzahlvorwahl

Die gewünschte Drehzahl am Drehzahlregler **26** einstellen (auch bei laufendem Werkzeug). Die erforderliche Drehzahl ist vom Werkstoff abhängig und kann durch praktischen Versuch ermittelt werden. Nach einem längeren Arbeiten mit niedrigen Drehzahlen das Elektrowerkzeug mindestens 3 Minuten lang abkühlen lassen. Dazu das Elektrowerkzeug im Leerlauf mit höchster Drehzahl laufen lassen.

Sanftanlauf

Die Softstartfunktion (d. h. die Begrenzung des Anlassstroms) ermöglicht es, das Elektrowerkzeug "weich" zu starten die Scheibe wird allmählich, ohne Rucken und Rückstöße, auf ihre Drehzahl gebracht und beim Anschalten des Motors nicht plötzlich belastet.

Stabilisationssystem für die Drehzahl

Das Stabilisationssystem hält die voreingestellte Drehzahl sowohl beim Leerlauf als auch unter Last. Dies ermöglicht eine sanfte Annäherung des Elektrowerkzeugs während des Arbeitsvorgangs.

Überlastschutz

Das Überlastschutz-System des Motors schaltet das Elektrowerkzeug im Falle einer Überhitzung, die beim Sägen vom Hartholz, der Benutzung von stumpfen Kreissägeblättern, etc. vorkommen kann, sofort ab.

Tipps zum Arbeiten mit Elektrowerkzeugen

Einstellung der Schnitttiefe (siehe Abb. 9-10)

Stellen Sie vor Arbeitsbeginn die Schnitttiefe entsprechend der Dicke des Werkstücks ein. Die beste Schnittkante wird erreicht, wenn der herausragende Teil des Sägeblatts **12** nicht über die Zahnhöhe hinausgeht.

- Lösen Sie die Befestigungsschraube **18** (siehe Abb. 9.1).
- Stellen Sie die Schnitttiefe ein, indem Sie die Schraube **18** auf oder ab bewegen. Die eingestellte Schnitttiefe wird durch Anzeige **17** als numerischer

Wert auf Skala **20** angegeben. Mit dem Exzenter **19** können Sie die Schnitttiefe auf 2 mm genau einstellen.

- Ziehen Sie die Befestigungsschraube **18** fest.

Einstellung des Schnittwinkels (siehe Abb. 10)

Das Elektrowerkzeug ermöglicht eine stufenlose Einstellung des Schnittwinkels von 0° bis 45°.

- Die Spannschrauben **5** lösen (siehe Abb. 10.1).
- Stellen Sie den benötigten Schnittwinkel auf der Skala **15** ein, indem Sie den Gehäuseeneigungswinkel des Elektrowerkzeugs ändern (siehe Abb. 10.2).
- Die zwei Spannschrauben **5** festziehen.



Denken Sie daran, dass beim Winkelschneiden die auf Skala **15** angezeigte Schnitttiefe nicht der eigentlichen Schnitttiefe entspricht. Messen Sie in diesem Fall die Schnitttiefe mit Hilfe eines Messwerkzeugs (Abstand "a", siehe Abb. 10.3).

Schnittmarken (siehe Abb. 11-12)

- Schnittmarke **10** markiert die Position des Sägeblatts **12** während des vertikalen Schneidens (siehe Abb. 11).
- Schnittmarke **9** markiert die Position des Sägeblatts **12** während des Schneidens bei einem Winkel von 45° (siehe Abb. 12).



Es wird empfohlen einen Probeschchnitt durchzuführen um Fehler beim Arbeiten zu vermeiden.

Sägen (siehe Abb. 13)



Die Effizienz und die Qualität der Schnittarbeiten hängt von dem Zustand und der Form der Zähne des Sägeblatts **12** ab, daher ist die anständige Auswahl des Sägeblatts entsprechend des Materials, das bearbeitet werden soll, und der Art der Arbeit sehr wichtig.

- Das Werkstück muss korrekt fixiert sein.
- Schalten Sie das Elektrowerkzeug ein, bevor das Sägeblatt **12** das Werkstück berührt. Warten Sie bis das Sägeblatt **12** seine maximale Drehzahl erreicht hat.
- Bewegen Sie das Gehäuse des Elektrowerkzeugs flüssig nach unten und dann ohne zu biegen oder zu drücken nach vorn.
- Üben Sie keinen Druck auf das Werkzeug aus. Sägen benötigt eine gewisse Zeit. Zusätzlicher Druck wird das Elektrowerkzeug nur überladen anstatt den Arbeitsvorgang zu beschleunigen.
- Nutzen Sie beim Sägen von großen Brettern (Spanplatten, etc.) zusätzliche Auflagen um das Durchbiegen und ein mögliches Blockieren des Sägeblatts **12** zu verhindern (siehe Abb. 13).

Schneiden mit der Parallelführung (siehe Abb. 1, 14)

Die Parallelführung **28** ermöglicht das Schneiden entlang einer vorhandenen Werkstückskante und die Erzeugung von gleichbreiten Stücken.

- Lösen Sie die Befestigungsschraube **4** (siehe Abb. 1.1).

- Verschieben Sie die Parallelführung **28** um die benötigte Arbeitsbreite einzustellen.
- Ziehen Sie die Befestigungsschraube **4** fest (siehe Abb. 1.1).
- Führen Sie den Vorgang wie oben beschrieben durch (siehe Abb. 14.1).



Ähnliche Ergebnisse können erreicht werden, indem Sie ein Brett mit Schraubzwingen an dem Werkstück befestigen, und es so als zweiten Stop verwenden.

Sägen Sie indem Sie das Elektrowerkzeug entlang des Stops bewegen, während Sie die Seite der Unterstützungsplatte **24 an die Seite des Bretts drücken (siehe Abb. 14.2).**

Schneiden mit der Führungsschiene (siehe Abb. 2, 15)

Die Führungsschiene **29** dient dazu, gerade Schnitte mit hoher Präzision anzufertigen. Die Führungsschiene **29** ist mit speziellen Gummikanten versehen, die verhindern, dass an der Schnittkante Späne aus dem Werkstück gezogen werden. Der gezahnte Rand des Sägeblatts **12** muss an der Gummikante anliegen.

- Montieren Sie das Elektrowerkzeug wie oben beschrieben auf der Führungsschiene **29** (siehe Abb. 2).
- Befestigen Sie die Führungsschiene **29** am Werkstück, beispielsweise mit Spannzangen (siehe Abb. 15).
- Führen Sie den Vorgang wie oben beschrieben durch (siehe Abb. 15).

Elektrowerkzeug - Wartung und vorbeugende Maßnahmen

Vor jeglichen Arbeiten am Elektrowerkzeug den Netzstecker ziehen.

Reinigung des Elektrowerkzeuges

Die regelmäßige Reinigung Ihres Elektrowerkzeugs ist eine unerlässliche Voraussetzung für lange Lebensdauer. Reinigen Sie das Elektrowerkzeug, indem Sie Druckluft durch die Luftschlitze **25** blasen.

After-Sales Service und Anwendungsdienstleistungs-Service

Unser After-Sales-Service beantwortet Ihre Fragen zur Instandhaltung und Reparatur Ihres Produkts sowie zu Ersatzteilen. Informationen über unsere Servicestellen, Teile-Diagramme und Informationen finden Sie außerdem unter: www.crown-tools.com.

Transport des Elektrowerkzeuges

- Während des Transports darf kategorische kein mechanischer Druck auf die Verpackung ausgeübt werden.
- Beim Abladen / Aufladen ist es unzulässig, irgendeine Technologie zu verwenden, die auf dem Grundsatz der befestigenden Verpackung beruht.

Umweltschutz



Rohstoffrückgewinnung statt Müllentsorgung.

Elektrowerkzeug, Zubehör und Verpackung zur umweltfreundlichen Entsorgung trennen.

Zum sortenreinen Recycling sind Kunststoffteile gekennzeichnet.

Diese Anleitung ist aus chlorfrei gefertigtem Recycling-Papier hergestellt.

Power tool specifications

Plunge saw		CT15134-165
Power tool code	[220-230 V ~50/60 Hz]	422002
Rated power	[W]	1300
Power output	[W]	660
Amperage at voltage	110-127 V [A] 220-230 V [A]	10 6.2
No-load speed	[min ⁻¹]	2000-5000
Circular saw blade Ø	[mm]	165
Circular saw blade bore Ø	[mm]	20
Max. thickness of circular saw blade	[mm]	2,4
Max. cutting depth by 90°	[mm] [inches]	55 2-11/64"
Max. cutting depth by 45°	[mm] [inches]	38 1-1/2"
Weight	[kg] [lb]	4,7 10.36
Safety class		□ / II
Sound pressure	[dB(A)]	88,37
Acoustic power	[dB(A)]	99,37
Weighted vibration	[m/s ²]	0,78

Noise information



Always wear ear protection if the sound pressure exceed 85 dB(A).

CE Declaration of conformity

We declare under our sole responsibility that the product described under "Power tool specifications" is in conformity with all relevant provisions of the directives 2006/42/EC including their amendments and complies with the following standards:

EN60745-1,
EN60745-2-5.

Certification
manager

Wu Cunzhen

Merit Link International AG
Stabio, Switzerland, 19.03.2021



WARNING - To reduce the risk of injury, user must read instruction manual!

General safety rules



WARNING! Read all safety warnings and all instructions. Failure to follow the warnings and instructions may result in electric shock, fire and / or serious injury.

Save all warnings and instructions for future reference.

The term "power tool" in the warnings refers to your mains-operated (corded) power tool or battery-operated (cordless) power tool.

Work area safety

- **Keep work area clean and well lit.** Cluttered or dark areas invite accidents.
- **Do not operate power tools in explosive atmospheres, such as in the presence of flammable liquids, gases or dust.** Power tools create sparks which may ignite the dust or fumes.

English

- **Keep children and bystanders away while operating a power tool.** Distractions can cause you to lose control.

Electrical safety

- **Power tool plugs must match the outlet. Never modify the plug in any way. Do not use any adapter plugs with earthed (grounded) power tools.** Unmodified plugs and matching outlets will reduce risk of electric shock.
- **Avoid body contact with earthed or grounded surfaces, such as pipes, radiators, ranges and refrigerators.** There is an increased risk of electric shock if your body is earthed or grounded.
- **Do not expose power tools to rain or wet conditions.** Water entering a power tool will increase the risk of electric shock.
- **Do not abuse the cord. Never use the cord for carrying, pulling or unplugging the power tool. Keep cord away from heat, oil, sharp edges or moving parts.** Damaged or entangled cords increase the risk of electric shock.
- **When operating a power tool outdoors, use an extension cord suitable for outdoor use.** Use of a cord suitable for outdoor use reduces the risk of electric shock.
- **If operating a power tool in a damp location is unavoidable, use a residual current device (RCD) protected supply.** Use of an RCD reduces the risk of electric shock. NOTE! The term "residual current device (RCD)" may be replaced by the term "ground fault circuit interrupter (GFCI)" or "earth leakage circuit breaker (ELCB)".
- **Warning!** Never touch the exposed metal surfaces on gearbox, shield, and so on because touching metal surfaces will be interfered with the electromagnetic wave, thus causing potential injury or accidents.

Personal safety

- **Stay alert, watch what you are doing and use common sense when operating a power tool. Do not use a power tool while you are tired or under the influence of drugs, alcohol or medication.** A moment of inattention while operating power tools may result in serious personal injury.
- **Use personal protective equipment. Always wear eye protection.** Protective equipment such as dust mask, non-skid safety shoes, hard hat, or hearing protection used for appropriate conditions will reduce personal injuries.
- **Prevent unintentional starting. Ensure the switch is in the off-position before connecting to power source and / or battery pack, picking up or carrying the tool.** Carrying power tools with your finger on the switch or energising power tools that have the switch on invites accidents.
- **Remove any adjusting key or wrench before turning the power tool on.** A wrench or a key left attached to a rotating part of the power tool may result in personal injury.
- **Do not overreach. Keep proper footing and balance at all times.** This enables better control of the power tool in unexpected situations.
- **Dress properly. Do not wear loose clothing or jewellery. Keep your hair, clothing and gloves away from moving parts.** Loose clothes, jewellery or long hair can be caught in moving parts.

- **If devices are provided for the connection of dust extraction and collection facilities, ensure these are connected and properly used.** Use of dust collection can reduce dust-related hazards.
- **Do not let familiarity gained from frequent use of tools allow you to become complacent and ignore tool safety principles.** A careless action can cause severe injury within a fraction of a second.
- **Warning!** Power tools can produce an electromagnetic field during operation. This field may under some circumstances interfere with active or passive medical implants. To reduce the risk of serious or fatal injury, we recommend persons with medical implants to consult their physician and the medical implant manufacturer before operating this power tool.

Power tool use and care

- The persons with lowered psychophysical or mental aptitudes as well as children can not operate the power tool, if they are not supervised or instructed about use of the power tool by a person responsible for their safety.
- **Do not force the power tool. Use the correct power tool for your application.** The correct power tool will do the job better and safer at the rate for which it was designed.
- **Do not use the power tool if the switch does not turn it on and off.** Any power tool that cannot be controlled with the switch is dangerous and must be repaired.
- **Disconnect the plug from the power source and / or the battery pack from the power tool before making any adjustments, changing accessories, or storing power tools.** Such preventive safety measures reduce the risk of starting the power tool accidentally.
- **Store idle power tools out of the reach of children and do not allow persons unfamiliar with the power tool or these instructions to operate the power tool.** Power tools are dangerous in the hands of untrained users.
- **Maintain power tools. Check for misalignment or binding of moving parts, breakage of parts and any other condition that may affect the power tool's operation. If damaged, have the power tool repaired before use.** Many accidents are caused by poorly maintained power tools.
- **Keep cutting tools sharp and clean.** Properly maintained cutting tools with sharp cutting edges are less likely to bind and are easier to control.
- **Use the power tool, accessories and tool bits etc. in accordance with these instructions, taking into account the working conditions and the work to be performed.** Use of the power tool for operations different from those intended could result in a hazardous situation.
- **Keep handles and grasping surfaces dry, clean and free from oil and grease.** Slippery handles and grasping surfaces do not allow for safe handling and control of the tool in unexpected situations.
- Note that when you operate a power tool, please hold the auxiliary handle correctly, which is helpful when controlling the power tool. Therefore, proper holding can reduce the risk of accidents or injuries.

Service

- **Have your power tool serviced by a qualified repair person using only identical replacement parts.** This will ensure that the safety of the power tool is maintained.

- Follow instruction for lubricating and changing accessories.

Special safety warnings

Safety instructions for all saws cutting procedures



DANGER: Keep hands away from cutting area and the blade. Keep your second hand on auxiliary handle, or motor housing. If both hands are holding the saw, they cannot be cut by the blade.

- **Do not reach underneath the workpiece.** The guard cannot protect you from the blade below the workpiece.
- **Adjust the cutting depth to the thickness of the workpiece.** Less than a full tooth of the blade teeth should be visible below the workpiece.
- **Never hold piece being cut in your hands or across your leg. Secure the workpiece to a stable platform.** It is important to support the work properly to minimize body exposure, blade binding, or loss of control. (Circular saw shall be correctly held and processed workpiece shall be fastened as indicated in figure 16).
- **Hold the power tool by insulated gripping surfaces only, when performing an operation where the cutting tool may contact hidden wiring or its own cord.** Contact with a "live" wire will also make exposed metal parts of the power tool "live" and could give the operator an electric shock.
- **When ripping, always use a rip fence or straight edge guide.** This improves the accuracy of cut and reduces the chance of blade binding.
- **Always use blades with correct size and shape (diamond versus round) of arbour holes.** Blades that do not match the mounting hardware of the saw will run eccentrically, causing loss of control.
- **Never use damaged or incorrect blade washers or bolt.** The blade washers and bolt were specially designed for your saw, for optimum performance and safety of operation.

Safety guidelines during power tool operation

Further safety instructions for all saws

Kickback causes and related warnings

- kickback is a sudden reaction to a pinched, bound or misaligned saw blade, causing an uncontrolled saw to lift up and out of the workpiece toward the operator;
 - when the blade is pinched or bound tightly by the kerf closing down, the blade stalls and the motor reaction drives the unit rapidly back toward the operator;
 - if the blade becomes twisted or misaligned in the cut, the teeth at the back edge of the blade can dig into the top surface of the wood causing the blade to climb out of the kerf and jump back toward the operator.
- Kickback is the result of saw misuse and / or incorrect operating procedures or conditions and can be avoided by taking proper precautions as given below.

- **Maintain a firm grip with both hands on the saw and position your arms to resist kickback forces. Position your body to either side of the blade, but not in line with the blade.** Kickback could cause the saw to jump backwards, but kick-

back forces can be controlled by the operator, if proper precautions are taken.

- **When blade is binding, or when interrupting a cut for any reason, release the trigger and hold the saw motionless in the material until the blade comes to a complete stop. Never attempt to remove the saw from the work or pull the saw backward while the blade is in motion or kickback may occur.** Investigate and take corrective actions to eliminate the cause of blade binding.
- **When restarting a saw in the workpiece, centre the saw blade in the kerf and check that saw teeth are not engaged into the material.** If saw blade is binding, it may walk up or kickback from the workpiece as the saw is restarted.
- **Support large panels to minimise the risk of blade pinching and kickback.** Large panels tend to sag under their own weight. Supports must be placed under the panel on both sides, near the line of cut and near the edge of the panel. (See proper operation in figure 13.2 and faulty operation in figure 13.1).
- **Do not use dull or damaged blades.** Unsharpened or improperly set blades produce narrow kerf causing excessive friction, blade binding and kickback.
- **Blade depth and bevel adjusting locking levers must be tight and secure before making cut.** If blade adjustment shifts while cutting, it may cause binding and kickback.
- **Use extra caution when sawing into existing walls or other blind areas.** The protruding blade may cut objects that can cause kickback.

Safety instructions for plunge type saw

- **Check guard for proper closing before each use. Do not operate the saw if guard does not move freely and enclose the blade instantly. Never clamp or tie the guard so that the blade is exposed.** If saw is accidentally dropped, guard may be bent. Check to make sure that guard moves freely and does not touch the blade or any other part, in all angles and depths of cut.
- **Check the operation and condition of the guard return spring. If the guard and the spring are not operating properly, they must be serviced before use.** Guard may operate sluggishly due to damaged parts, gummy deposits, or a build-up of debris.
- **Assure that the base plate of the saw will not shift while performing the "plunge cut" when the blade bevel setting is not at 90°.** Blade shifting sideways will cause binding and likely kick back.
- **Always observe that the guard is covering the blade before placing saw down on bench or floor.** An unprotected, coasting blade will cause the saw to walk backwards, cutting whatever is in its path. Be aware of the time it takes for the blade to stop after switch is released.

Additional safety instructions for all saws with riving knife

- **Use the appropriate saw blade for the riving knife.** For the riving knife to function, the body of the blade must be thinner than the riving knife and the cutting width of the blade must be wider than the thickness of the riving knife.
- **Adjust the riving knife as described in this instruction manual.** Incorrect spacing, positioning

and alignment can make the riving knife ineffective in preventing kickback.

- **For the riving knife to work, it must be engaged in the workpiece.** The riving knife is ineffective in preventing kickback during short cuts.
- **Do not operate the saw if riving knife is bent.** Even a light interference can slow the closing rate of a guard.



Caution! Chemical substances contained in some dust particles generated during sand, saws, grinding, drilling or other construction activities may cause cancer, birth defect or harm to fertility.

WARNING! Chemical substances contained in some dust particles generated during sand, saws, grinding, drilling or other construction activities may cause cancer, birth defect or harm to fertility. Take some chemical substances for example:

- Lead-based paint.
- Transparent silicon dioxide contained in the bricks, cement and other stone products.
- Hazard level of arsenic and chromium produced in chemically treated wood depends on frequency of such kind of work. In order to avoid getting in touch with such chemical substances: since the hazard depends on the time you spend on such kind of work, you should avoid contact with such chemical compositions.
- Please work in well ventilated conditions.
- Please wear approved protective equipment during work such as dust mask with the design of filtering tiny dusts.

Supplementary instructions for use of circular saw

- When using the power tool, you should pay attention to the following points:
 - the saw blade shall be intact without deformation, crimp and lack of saw tooth or fracture;
 - no saw blade made of high speed steel shall be used;
 - no blade of any grinding wheel shall be used for the tool;
 - saw blade not conforming to stipulations in the instructions shall not be used;
 - do not exert lateral pressure on disk of the saw blade to stop the saw blade;
 - ensure correct operation of retraction mechanism in all protection system;
 - before change, adjustment or other maintenance work is carried out, the plug shall be pulled out from the power supply.
- When the power tool is used, advance speed shall be controlled at a moderate level according to materials of different hardness.
- When the power tool is used, no foreign matter such as iron nail is allowed in processed wood; in case of hard woody lump, advance speed shall be decreased.
- When protective cover is removed, operation is prohibited.
- Saw blade shall be kept clean and sharp to reduce the breakdown and rebound to the minimum.
- **DANGER!** During operation, your hands must get away from the sawing area and shall not touch the saw blade. When the saw blade is rotating, the workpiece shall not be inserted. When the saw blade is

still rotating, you shall not fetch the machined parts with hands.

- Be sure to clench the power tool tightly with hands. Do not put your hand or fingers behind the circular saw. If rebound occurs, the circular saw is likely to jump back into your hands thus resulting in severe personal injury (faulty operation is indicated in figure 17.1).
- When cutting is carried out, wider base portion of circular saw shall be placed on stably supported part of the workpiece rather than on the part to be cut down. (proper operation is indicated in figure 17.2; fault operation is indicated in figure 17.3) If the workpiece is very short or small, it should be clamped. Do not make an attempt to support short workpiece with hands.
- Circular saw shall not be used upside down for sawing operation because it is very dangerous and may even cause severe accident (as shown in figure 18).

Before commencing operation

- Use the power tool only for cutting material recommended by the manufacturer.
- The saw blade arrow must always point in the same direction as the guard cover arrow.

During operation











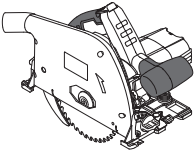
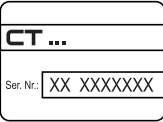

- Never start cutting until the saw blade reaches its full speed.
- Always process only one blank - this is the only way to fix it properly.
- While processing long blanks use the clam ping devices and be sure to provide a support under the long end of the blank. Never make a third person hold the working blank.
- Never remove sawdust or blank waste-ends while the power tool motor is running.
- If during operation the saw blade gets stuck in the blank or is blocked by the waste-ends, immediately switch off the power tool and only then eliminate the cause of the saw blade failure.
- Do not work materials containing asbestos. Asbestos is considered carcinogenic.
- Do not use the power tool to cut firewood.
- Avoid stopping the power tool motor when under load.
- Avoid overheating your power tool, when using it for a long time.
- Never cover the cuttings outlet with fingers.
- Never operate the power tool over your head level.







After finishing operation

- The power tool can be removed from the workplace only after the saw blade has been switched off and stopped completely.
- Never try to slow down the inertial rotation of the saw blade with the spindle lock or by applying effort to the saw blade lateral surface. If you use the spindle lock for this purpose, the power tool will fail and your warranty will be cancelled.
- The saw blades can get very hot during operation - do not touch them until they have cooled down.

Symbols used in the manual

Following symbols are used in the operation manual, please remember their meanings. Correct interpretation of the symbols will allow correct and safe use of the power tool.

Symbol	Meaning
	Plunge saw Sections marked gray - soft grip (with insulated surface).
	Serial number sticker: CT ... - model; XX - date of manufacture; XXXXXXX - serial number.
	Read all safety regulations and instructions.
	Wear safety goggles.
	Wear ear protectors.
	Wear a dust mask.
	Disconnect the power tool from the mains before installation or adjustment.
	Movement direction.
	Rotation direction.
	Locked.
	Unlocked.
	Prohibited.
	Double insulation / protection class.

Symbol	Meaning
	A sign certifying that the product complies with essential requirements of the EU directives and harmonized EU standards.
	Attention. Important.
	Useful information.
	Wear protective gloves.
	During operation, remove the accumulated dust.
	Do not dispose of the power tool in a domestic waste container.

Power tool designation

The power tool is intended for lengthways and crossways cutting of wood with straight cutting lines as well as mitre cuts in wood while resting firmly on the workpiece. With suitable saw blades, thin-walled non-ferrous metals, e. g., profiles, light building materials and plastic can also be sawed. Working ferrous metals is not permitted.

Power tool components

- 1 Eccentric adjusting screw
- 2 On / off switch
- 3 Locking button
- 4 Fixing screw for parallel guide
- 5 Fixing screw of the body inclination angle scale
- 6 Dust removing coupler
- 7 Guard cover
- 8 Additional handle
- 9 Cutting mark at 45° body inclination angle
- 10 Cutting mark at 0° body inclination angle
- 11 Riving knife
- 12 Saw blade *
- 13 External flange
- 14 Saw blade fixing bolt
- 15 Body tilt angle scale
- 16 Body tilt angle indicator
- 17 Indicator of cutting depth scale
- 18 Fixing screw
- 19 Eccentric
- 20 Cutting depth scale
- 21 Spindle lock

- 22 Body vertical position adjustment bolt
- 23 Body vertical position adjustment bolt lock-nut
- 24 Base plate
- 25 Ventilation slots
- 26 Speed selector thumbwheel
- 27 Allen key *
- 28 Parallel guide *
- 29 Guide rail *
- 30 Internal flange
- 31 Spindle
- 32 Adjusting bolt of riving knife

* Optional extra

Not all of the accessories illustrated or described are included as standard delivery.

Installation and regulation of power tool elements

Before carrying out any works on the power tool it must be disconnected from the mains.



Do not draw up the fastening elements too tight to avoid damaging the thread.

Mounting / dismantling parallel guide (see fig. 1)

- Loosen fixing screws **4** (see fig. 1.1).
- Install, remove or move parallel guide **28**.
- Tighten fixing screws **4** (see fig. 1.2).

Using guide rail (see fig. 2-3)

- Mount the power tool on the guide rail **29** (see fig. 2.1).
- There are two grooves for power tool mounting on the guide rail **29** on the base plate **24**. Select the groove for mounting depending on the type of cuts to be made (vertical or inclined, see fig. 3).
- Rotate the eccentric screws **1** to adjust power tool movement along the guide rail **29** (see fig. 2.2).

Replacement of the saw blade (see fig. 4-6, 9)



After prolonged operation, the saw blade can become very hot, remove it using gloves. This will also reduce the risk of injury by the cutting edge.

- Set the maximum depth of cut (see fig. 9.1).
- Move the lock button **3** as shown in figure 9.2 and lower the tool body down. The bolt **14** shall be in front of the hole on the side surface of the guard cover **7** (see fig. 4).
- Mount power tool on the side end of the motor as shown in fig. 4.
- Press down spindle lock **21** and rotate saw blade **12** manually in order to lock it in a fixed position. While pressing down spindle lock **21**, unscrew bolt **14** with the help of Allen key **27**.
- Remove from spindle **31**: external flange **13**, saw blade **12**, internal flange **30**.
- Clean all fixing elements with a soft brush and mount on the spindle **31**: internal flange **30**, saw blade **12**, external flange **13**, screw in bolt **14** manually.

Attention! observe the following rules during installation:

- follow the mounting sequence (see fig. 6);
 - avoid bending during mounting;
 - before mounting saw blade **12**, make sure that the mounting opening diameter fits the diameter of the projected parts of internal flange **30**;
 - arrow direction marked on saw blade **12** should coincide with arrow direction on guard cover **7**;
 - mount external flange **13** with bevel edge outwards.
- Press and hold spindle lock **21** and tighten bolt **14** with Allen key **27**. Release spindle lock **21**.

Regulation of riving knife position (see fig. 7, 9)

It is necessary to check the correct position of the riving knife **11** after each replacement of the saw blade **12**. The riving knife **11** shall be mounted as follows:

- the distance between the riving knife **11** and the teeth of the saw blade **12** shall not exceed 5 mm;
 - the distance between the top of the lowest tooth of the saw blade **12** and the lower point of the riving knife **11** shall not exceed 5 mm.
- Set the maximum depth of cut (see fig. 9.1).
 - Move the lock button **3** as shown in figure 9.2 and lower the tool body down. The adjusting bolt **32** shall be located opposite the hole on the side surface of the guard cover **7** (see fig. 7.1).
 - Loosen the bolt **32** with a Allen key **27**.
 - Move the riving knife **11** to adjust the clearance between the riving knife **11** and the saw blade **12** (see fig. 7.2). If it is impossible to make this adjustment (for example, if the saw blade **12** is worn), use another saw blade **12**.
 - Tighten the bolt **32** with a Allen key **27**.

Regulation of body vertical position (see fig. 8-10)

- Loosen fixing screws **5** (see fig. 10.1).
- Install the body of the power tool vertically.
- Tighten fixing screws **5**.
- Set the maximum depth of cut (see fig. 9.1).
- Move the lock button **3** as shown in figure 9.2 and lower the tool body down.
- Place the sides of an alignment setsquare 90° to the surface of saw blade **12** and base plate **24** (see fig. 8.1). If the setsquare sides join the surfaces of saw blade **12** and base plate **24**, tightly, then alignment is not needed, otherwise you have to adjust the position by screw **22** and lock-nut **23** (see fig. 8.3).
- Loosen fixing screws **5**.
- Loosen lock-nut **23**.
- Turning the screw **22** in or out, make the sides of the 90° setsquare join the surfaces of saw blade **12** and base plate **24** tightly.
- Holding screw **22**, tighten lock-nut **23**.

Initial operation of the power tools

Always use the correct supply voltage: the power supply voltage must match the information quoted on the power tool identification plate.

Switching the power tool on / off

Switching on:

Move locking button **3** with thumb of the right hand as shown into fig. 9.2 - this will enable you to pull the power tool body down and unlock on / off switch **2**. Press on / off switch **2**.

Switching off:

In order to switch off the power tool, release switch button **2**.

Dust suction during the power tool operation



Dust suction allows reducing dust concentration in the air and prevents its accumulation at the workplace. While operating the power tool, always use a vacuum cleaner suitable for collecting process-generated dust. A special adapter is used to join the vacuum cleaner to coupler **6**.

Design features of the power tool

Speed selector thumbwheel

Using speed selector thumbwheel **26**, you may select the required spindle speed (also during operation).

The required speed is dependent on the material and can be determined with practical trials.

When operating your power tool at a low speed for a long time, it has to be cooled down for 3 minutes. To do it, set a maximum speed and leave your power tool to run idle.

Soft start

Soft start (limiting system of starting current) enables smooth start of power tools - the disc is being run up gradually with no jerks and kickbacks; no jump-like load is imposed on the motor upon switching.

Rotation speed stabilization system

The stabilization system maintains the preset RPM both at an idle speed and under load. This allows for the smooth advance of the power tool during operation.

Overload protection

Overload protection system of the engine automatically switches off the power tool in case of overheating which may arise during cutting the hard wood, the use of blunt circular saw blades, etc.

Recommendations on the power tool operation

Cutting depth setting (see fig. 9-10)

Before starting the operation, adjust sawing depth depending on the work piece thickness. The best cutting

edge quality is achieved when the projected part of saw blade **12** does not exceed tooth height.

- Loosen fixing screw **18** (see fig. 9.1).
- To set the depth of the cut, move the screw **18** up or down. The value of the cutting depth you set is indicated by the indicator **17** on the scale **20**. To adjust the depth of the cut within 2 mm, use the eccentric **19**.
- Tighten fixing screw **18**.

Cutting angle setting (see fig. 10)

The power tool enables smooth cutting angle adjustment within 0° - 45° range.

- Loosen two fixing screws **5** (see fig. 10.1).
- Set required cutting angle on scale **15**, changing power tool body inclination angle (see fig. 10.2).
- Tighten two fixing screws **5**.



Remember that during inclined cutting the cutting depth shown on scale 15 does not correspond with actual values. In this case measure the depth of the cut with the help of a measuring tool (distance "a", see fig. 10.3).

Cutting marks (see fig. 11-12)

- Cutting mark **10** shows saw blade **12** position during vertical cutting (see fig. 11).
- Cutting mark **9** shows saw blade **12** position during cutting at 45° angle (see fig. 12).



Make trial sawing to avoid errors.

Sawing (see fig. 13)



The efficiency and the quality of cutting operations depends on the state and the form of saw blade 12 teeth, therefore proper selection of saw blade is extremely important depending on the material being processed and the type of works being performed.

- Make sure that the work piece is safely fixed.
- Switch on the power tool before saw blade **12** touches the work piece. Let saw blade **12** gain maximal rotating speed.
- Smoothly move down body of the power tool and move the power tool forward without bending or pushing.
- Never press the tool - sawing requires certain time. Extra pressure will overload the power tool rather than facilitate the operation.
- Use additional supports when cutting large sheets (chipboards, etc.) to avoid bending and possible saw blade **12** blocking (see fig. 13).

Cutting with parallel guide (see fig. 1, 14)

Parallel guide **28** enables cutting along existing direct work piece edge, and producing equally wide stripes.

- Loosen fixing screw **4** (see fig. 1.1).
- Move parallel guide **28** to set a required work piece width.
- Tighten fixing screw **4** (see fig. 1.1).
- Perform the operation as described above (see fig. 14.1).



Similar results can be reached by attaching a board to a work part with screw clamps and using such board as a secondary limit stop. Perform sawing by moving power tool along the limit stop while pressing the side of base plate 24 to the side of the board (see fig. 14.2).

Cutting with guide rail (see fig. 2, 15)

The guide rail 29 makes it possible to perform straight cuts with great accuracy. The guide rail 29 has special rubber edges that prevent chipping and pulling the material out of the work piece at the edges of the cut. The teeth of the saw blade 12 shall adjoin the rubber edge.

- Mount the power tool on the guide rail 29 as described above (see fig. 2).
- Fix the guide rail 29 on the work piece using, for example, clamps (see fig. 15).
- Perform the operation as described above (see fig. 15).

Power tool maintenance / preventive measures

Before carrying out any works on the power tool it must be disconnected from the mains.

Cleaning of the power tool

An indispensable condition for a safe long-term exploitation of the power tool is to keep it clean. Regularly

flush the power tool with compressed air through the ventilation slots 25.

After-sales service and application service

Our after-sales service responds to your questions concerning maintenance and repair of your product as well as spare parts. Information about service centers, parts diagrams and information about spare parts can also be found under: www.crown-tools.com.

Transportation of the power tools

- Categorically not to drop any mechanical impact on the packaging during transport.
- When unloading / loading is not allowed to use any kind of technology that works on the principle of clamping packaging.

Environmental protection



Recycle raw materials instead of disposing as waste.

Power tool, accessories and packaging should be sorted for environment-friendly recycling.

The plastic components are labelled for categorized recycling.

These instructions are printed on recycled paper manufactured without chlorine.

The manufacturer reserves the possibility to introduce changes.

English

Spécifications de l'outil électrique

Scie plongeante		CT15134-165
Code de l'outil électrique	[220-230 V ~50/60 Hz]	422002
Puissance absorbée	[W]	1300
Puissance de sortie	[W]	660
Ampérage tension	110-127 V [A] 220-230 V [A]	10 6.2
Régime à vide	[min ⁻¹]	2000-5000
Lame de scie circulaire Ø	[mm]	165
Ø orifice lame scie circulaire	[mm]	20
Épaisseur maxi de la lame de scie	[mm]	2,4
Profondeur de coupe maxi 90°	[mm] [pouces]	55 2-11/64"
Profondeur de coupe maxi 45°	[mm] [pouces]	38 1-1/2"
Poids	[kg] [lb]	4,7 10.36
Classe de protection		□ / II
Pression acoustique	[dB(A)]	88,37
Puissance acoustique	[dB(A)]	99,37
Vibration	[m/s ²]	0,78

Bruit d'information



Portez toujours des protections pour les oreilles (casque) lorsque le niveau de pression acoustique est supérieur à 85 dB(A).

Merit Link International AG
Stabio, Suisse, 19.03.2021



AVERTISSEMENT - Pour diminuer le risque de blessure, l'utilisateur doit lire le manuel d'instruction !

CE Déclaration de conformité

Nous déclarons sous notre propre responsabilité que le produit décrit sous "Spécifications de l'outil électrique" est en conformité avec toutes les dispositions des directives 2006/42/EC et leurs modifications ainsi qu'avec les normes suivantes :
EN60745-1,
EN60745-2-5.

Gestionnaire de certification

Wu Cunzhen

Règles générales de sécurité



AVERTISSEMENT ! Lire tous les avertissements de sécurité et toutes les instructions. Le non-respect des avertissements et des instructions peut provoquer une décharge électrique, un feu et / ou des blessures graves.

Conservé tous les avertissements et instructions pour référence ultérieure.

Le terme " outil électrique " dans les avertissements fait référence à votre outil électrique alimenté sur secteur (à cordes) ou à l'outil électrique à pile (sans fil).

Français

Sécurité de la zone de travail

- **Garder la zone de travail propre et bien éclairée.** Les zones encombrées ou obscures sont sources d'accidents.
- **Ne pas utiliser l'outil électrique dans des atmosphères explosives, par exemple en présence de liquides inflammables, de gaz ou de poussière.** Les outils électriques génèrent des étincelles qui peuvent enflammer la poussière ou les fumées.
- **Les enfants et les personnes présentes doivent se tenir éloignés lorsque vous utilisez un outil électrique.** Les distractions peuvent vous faire perdre le contrôle.

Sécurité électrique

- **Les fiches d'outils électriques doivent correspondre à la prise de courant. Ne jamais modifier les fiches. Ne pas utiliser d'adaptateur avec des outils électriques mis à la terre (à la masse).** Des fiches non modifiées et des prises adaptées réduiront le risque de décharge électrique.
- **Éviter tout contact corporel avec les surfaces mises à la terre ou à la masse, telles que les tuyaux, les radiateurs, les cuisinières et les réfrigérateurs.** Il y a un risque accru de choc électrique si votre corps est relié à la terre ou mis à la masse.
- **Ne pas exposer les outils électriques à la pluie ou aux conditions humides.** L'entrée d'eau dans un outil électrique augmente le risque d'électrocution.
- **Ne pas forcer le cordon. Ne jamais utiliser le cordon pour transporter, tirer ou débrancher l'outil électrique. Garder le cordon à l'écart de la chaleur, de l'huile, des bords coupants ou des parties mobiles.** Les câbles endommagés ou enchevêtrés augmentent le risque d'électrocution.
- **Pour une utilisation en extérieur de l'outil électrique, choisir une rallonge adaptée.** L'utilisation d'un cordon adapté à l'extérieur réduit le risque d'électrocution.
- **Si l'utilisation d'un outil électrique dans un endroit humide est inévitable, utiliser une alimentation protégée par un dispositif différentiel résiduel (DDR).** L'utilisation d'un DDR réduit le risque d'électrocution. REMARQUE ! Le terme " dispositif différentiel résiduel (DDR) " peut être remplacé par " disjoncteur-détecteur de fuites à la terre (DDFT) " ou " disjoncteur différentiel ".
- **Avertissement !** Ne jamais toucher les surfaces métalliques exposées sur la boîte de vitesses, le bouchier, etc., car les surfaces métalliques en contact sont en interférence avec l'onde électromagnétique, ce qui peut entraîner des blessures ou des accidents potentiels.

Sécurité personnelle

- **Rester attentif et vigilant, faire preuve de bon sens en utilisant un outil électrique. Ne pas utiliser d'outil électrique en cas de fatigue ou sous influence de drogues, alcool ou médicaments.** Un moment d'inattention lors de l'utilisation des outils électriques peut entraîner des blessures graves.
- **Utiliser un équipement de protection personnelle. Toujours porter une protection oculaire.** L'utilisation d'équipement de protection tel que le masque antipoussière, les chaussures de sécurité antidérapantes, le casque ou les protections auditives

dans des conditions appropriées permet de réduire les blessures corporelles.

- **Empêcher tout démarrage involontaire. S'assurer que le commutateur est en position off (arrêt) avant de connecter l'outil électrique à la source d'alimentation et / ou à la batterie, le retirer ou le transporter.** Transporter des outils électriques tout en ayant le doigt sur le commutateur ou des outils électriques avec le commutateur sur " On " est source d'accidents.
- **Retirer toute clé de réglage avant de mettre l'outil sous tension.** Une clé laissée attachée à une partie rotative de l'outil électrique peut entraîner des blessures corporelles.
- **Ne pas trop forcer. Garder une bonne assise et un bon équilibre à tout moment.** Cela permet un meilleur contrôle de l'outil électrique dans des situations inattendues.
- **Porter les vêtements appropriés. Ne pas porter de vêtements amples ou de bijoux. Vos cheveux, vêtements et gants ne doivent pas être à proximité des parties mobiles.** Les vêtements amples, les bijoux ou les cheveux longs peuvent se coincer dans des parties mobiles.
- **Si des appareils sont fournis pour la connexion des dispositifs d'extraction et de collecte de poussière, s'assurer qu'ils sont connectés et correctement utilisés.** L'utilisation de la collecte des poussières peut réduire les dangers liés à la poussière.
- **La familiarité acquise par une utilisation fréquente des outils ne doit pas vous faire devenir plus complaisant et ignorer les principes de sécurité des outils.** Une action négligente peut provoquer des blessures graves en une fraction de seconde.
- **Avertissement !** Les outils électriques peuvent produire un champ électromagnétique pendant le fonctionnement. Ce champ peut, dans certaines circonstances, interférer avec des implants médicaux actifs ou passifs. Pour réduire le risque de blessures graves ou mortelles, nous recommandons aux personnes ayant des implants médicaux de consulter leur médecin et le fabricant de l'implant médical avant d'utiliser l'outil électrique.

Utilisation et entretien de l'outil électrique

- L'utilisation de l'outil électrique par des personnes ayant des aptitudes psychophysiques ou mentales faibles et des enfants ne doit pas s'effectuer sans supervision ou formation relative à l'utilisation par une personne responsable de leur sécurité.
- **Ne pas forcer l'outil électrique. Utiliser l'outil électrique approprié à votre utilisation.** Un travail effectué avec un outil électrique approprié sera meilleur et plus sûr à la vitesse pour laquelle ce dernier a été conçu.
- **Ne pas utiliser l'outil électrique si le commutateur ne fonctionne pas.** Tout outil électrique qui ne peut pas être contrôlé avec le commutateur est dangereux et doit être réparé.
- **Débrancher la fiche de la source d'alimentation et / ou retirer la batterie de l'outil avant de procéder à des réglages, des changements d'accessoires ou ranger les outils électriques.** De telles mesures de sécurité préventives réduisent le risque de démarrage accidentel de l'outil électrique.
- **Mettre les outils électriques non utilisés hors de la portée des enfants et ne pas laisser pas les personnes ne connaissant pas l'outil électrique ou**

les instructions utiliser l'outil électrique. Les outils électriques sont dangereux pour des personnes non formées.

- **Entretien des outils électriques. Vérifier tout désalignement ou entrave des parties mobiles, rupture des pièces et toute autre condition pouvant affecter le fonctionnement de l'outil électrique. En cas d'endommagement, réparer l'outil électrique avant utilisation.** De nombreux accidents sont causés par des outils électriques mal entretenus.

- **Conserver les outils de coupe affûtés et propres.** Les outils de coupe correctement entretenus avec des bords affûtés sont moins susceptibles de se coincer et sont plus faciles à contrôler.

- **Utiliser l'outil électrique, les accessoires et les outils, etc. conformément aux présentes instructions, en tenant compte des conditions de travail et du travail à effectuer.** L'utilisation de l'outil électrique pour des opérations différentes de celles prévues peut aboutir à une situation dangereuse.

- **Garder les poignées et les surfaces de préhension au sec, propres et exemptes d'huile et de graisse.** Des poignées et des surfaces de préhension glissantes ne permettent pas une manipulation et un contrôle sécurisés de l'outil dans des situations inattendues.

- Il convient de noter que pour utiliser un outil électrique, il est nécessaire de maintenir la poignée auxiliaire correctement, pour un contrôle correct de l'outil électrique. Par conséquent, un bon maintien peut réduire le risque d'accidents ou de blessures.

Entretien

- **L'entretien de votre outil électrique doit être effectué par un réparateur qualifié au moyen de pièces de remplacement identiques.** Cela garantira une sécurité de l'outil électrique en permanence.
- Suivre les instructions pour lubrifier et changer les accessoires.

Avertissements de sécurité spéciaux

Consignes de sécurité pour toutes les procédures de coupe de scies



DANGER : Gardez les mains loin de la zone de coupe et de la lame. Gardez votre seconde main sur la poignée auxiliaire ou sur le boîtier du moteur. Si vos deux mains maintiennent la scie, elles ne peuvent pas être coupées par la lame.

- **Ne les mettez pas sous la pièce à usiner.** La protection ne peut pas vous prémunir de la lame sous la pièce à usiner.

- **Réglez la profondeur de la coupe en relation avec l'épaisseur de la pièce à usiner.** Moins d'une dent complète de dents de lame devrait être visible sous la pièce à usiner.

- **Ne tenez jamais la pièce à couper dans vos mains ou à travers vos jambes. Fixez la pièce à une plate - forme stable.** Il est important de soutenir correctement le travail pour minimiser l'exposition du corps, le pincement des lames, ou la perte de contrôle. (La scie circulaire doit être correctement retenue et la pièce à usiner doit être fixée comme indiqué sur la figure 16).

- **Maintenez l'outil électrique uniquement par des surfaces de préhension isolées, lorsque vous effectuez une opération où l'outil de coupe peut entrer en contact avec un câblage caché ou son propre cordon.** Le contact avec un fil "en direct" rendra également les pièces métalliques de l'outil électrique exposées "en direct" et pourrait faire subir à l'opérateur un choc électrique.

- **Lors des sciages en long, utilisez toujours un guide longitudinal ou un guide de bord plat.** Cela améliore la précision de la coupe et réduit les risques de pincement de lames.

- **Utilisez toujours des lames avec la bonne taille et forme (diamantée versus circulaire) de trous de tonnelle.** Les lames qui ne correspondent pas au matériau de montage de la scie vont fonctionner de façon excentrique, entraînant ainsi une perte de contrôle.

- **N'utilisez jamais des rondelles ou boulons de lame endommagés ou de type incorrect.** Les rondelles de lames et boulons ont été spécialement conçus pour la scie, pour un rendement optimal et une sécurité d'utilisation.

Précautions de sécurité pendant le fonctionnement de l'outil électrique

Autres consignes de sécurité pour toutes les scies

Les facteurs de rebond et les avertissements connexes

- le rebond est une réaction soudaine à une lame de scie pincée, bloquée ou mal alignée, faisant soulever la scie dans un mouvement non contrôlé vers le haut et hors de la pièce à usiner en direction de l'utilisateur ;

- lorsque la lame est pincée ou bloquée fermement par le trait de scie de fermeture vers le bas, la lame se bloque et la réaction du moteur entraîne l'unité rapidement vers l'utilisateur ;

- si la lame est tordue ou mal alignée dans la coupe, les dents du bord arrière de la lame peuvent creuser la surface supérieure du bois provoquant la sortie de la lame du trait de scie et le bond en direction de l'utilisateur.

Le rebond est le résultat d'une mauvaise utilisation et / ou de modes opératoires incorrects ou conditions et celui-ci peut être évité en prenant les précautions nécessaires indiquées ci-dessous.

- **Maintenez fermement avec vos deux mains sur la scie et positionnez vos bras pour résister aux forces de rebond. Positionnez votre corps de chaque côté de la lame, cependant celui-ci ne doit pas s'aligner avec la lame.** Le rebond pourrait provoquer le bond en arrière de la scie, cependant les forces de rebond peuvent être contrôlées par l'opérateur si les précautions nécessaires sont prises.

- **Lorsque la lame est coincée, ou lorsque vous interrompez une coupe pour une raison quelconque, relâchez la gâchette et maintenez la scie immobile dans le matériau jusqu'à ce que la lame s'arrête complètement. Ne tenez jamais de sortir la scie du matériau ou de tirer en arrière la scie lorsque la lame est en mouvement ou un rebond peut se produire.** Examinez et prenez les mesures correctives pour éliminer la cause du pincement de la lame.

- Lorsque vous redémarrez une scie à l'intérieur de la pièce à usiner, centrez la lame de scie dans le trait de scie et vérifiez si les dents de scie ne sont pas enfoncées dans le matériau. Si la lame de scie est bloquée, elle peut marcher ou rebondir de la pièce à usiner au redémarrage de la scie.
- Soutenez les grands panneaux pour minimiser le risque de pincement et de rebond de la lame. Les grands panneaux ont tendance à fléchir sur leur propre poids. Les supports doivent être placés sous le panneau des deux côtés, près de la ligne de coupe et près du bord du panneau. (Voir la bonne utilisation sur la figure 13.2 et l'utilisation défectueuse sur la figure 13.1).
- N'utilisez pas de lames émoussées ou endommagées. Un ensemble de lames non - aiguisées et fixées non correctement produit un trait de coupe réduit provoquant un frottement excessif, un pincement de lames et un rebond.
- La profondeur de lame et les leviers de verrouillage du réglage du biseau doivent être serrés et sécurisés avant de faire une coupe. Si le réglage de la lame se déplace pendant la coupe, cela peut provoquer une contraction et un rebond.
- Faites preuve de prudence lors du sciage dans les murs existants ou dans d'autres zones aveugles. La lame saillante peut couper des objets susceptibles de provoquer un rebond.

Instructions de sécurité pour les scies plongeantes

- Vérifiez que le protecteur est bien fermé avant chaque utilisation. Ne mettez pas la scie en marche si le protecteur ne se déplace pas librement et n'enferme pas la lame instantanément. Ne serrez jamais ou n'attachez jamais le protecteur lorsque la lame est exposée. Si la scie tombe accidentellement, le protecteur peut se tordre. Assurez-vous après vérification que le protecteur se déplace librement et n'entre pas en contact avec la lame ou tout autre élément, dans tous les angles et profondeurs de coupe.
- Vérifiez le fonctionnement et l'état du ressort de rappel du protecteur. Si le protecteur et le ressort ne fonctionnent pas correctement, ils doivent être révisés avant utilisation. Le protecteur peut fonctionner lentement en raison d'éléments endommagés, de débris collants ou de l'accumulation de débris.
- Assurez-vous que la semelle de la scie ne dérivera pas en réalisant la coupe plongeante lorsque le réglage du biseau de la lame n'est pas à 90°. La déviation de la lame entraînera un grippage et probablement un recul.
- Vérifiez toujours que le protecteur recouvre la lame avant de poser la scie sur un établi ou sur le sol. Une lame non protégée et continuant à fonctionner par inertie entraînera la scie en arrière, et coupera alors tout ce qui se trouve sur sa trajectoire. Soyez conscient du temps nécessaire à la lame pour s'arrêter après que l'interrupteur est relâché.

Instructions de sécurité complémentaires pour toutes les scies avec couteau diviseur

- Utilisez une lame de scie appropriée avec le couteau diviseur fonctionnelle, le corps de la lame doit être plus fin que le couteau diviseur et la denture de la lame doit être plus large que l'épaisseur du couteau diviseur.

- Ajustez le couteau diviseur en suivant les informations décrites dans ce manuel d'instructions. Un espacement, un positionnement et un alignement incorrects peuvent faire en sorte que le couteau diviseur ne puisse plus empêcher le recul.
- Pour que le couteau diviseur puisse fonctionner, il doit être rentré dans la pièce à travailler. Le couteau diviseur n'empêche pas le recul pendant les coupes brèves.
- Ne faites pas fonctionner la scie si le couteau diviseur est tordu. Même une légère interférence peut ralentir le rythme de fermeture d'un protecteur.



Attention ! Les substances chimiques contenues dans des particules de poussières générées au cours de sablage, sciage, meulage, perçage ou autres activités de construction peuvent provoquer le cancer, la malformation congénitale ou nuire à la fertilité.

AVERTISSEMENTS ! Les substances chimiques contenues dans des particules de poussières générées au cours de sablage, sciage, meulage, perçage ou autres activités de construction peuvent provoquer le cancer, la malformation congénitale ou nuire à la fertilité. Prenez par exemple certaines substances chimiques :

- La peinture au plomb.
- Le dioxyde de silicium transparent contenu dans les briques, le ciment et autres produits en pierre.
- Le niveau de risque d'arsenic et de chrome produit dans les bois traités chimiquement dépend de la fréquence de ce type de travail. Afin d'éviter d'entrer en contact avec ces substances chimiques : puisque le risque dépend du temps que vous passez sur ce genre de travail, vous devriez éviter le contact avec ces compositions chimiques.
- Veuillez travailler dans des conditions bien ventilées.
- Veuillez porter un équipement de protection approuvé durant le travail comme un masque anti-poussières ayant une conception de filtrage des poussières minuscules.

Instructions complémentaires pour l'utilisation de la scie circulaire

- Lors de l'utilisation de l'outil électrique, vous devriez faire attention aux points suivants :
 - la lame de scie doit être intacte sans déformation, sertissage et manque de dents de scie ou fracture ;
 - aucune lame de scie en acier rapide ne doit être utilisée ;
 - aucune lame d'un quelconque disque de meulage ne doit être utilisée pour l'outil ;
 - une lame de scie ne répondant pas aux prescriptions présentes dans les instructions ne doit pas être utilisée ;
 - n'exercez pas une pression latérale sur le disque de la lame de scie pour arrêter cette dernière ;
 - garantir le bon fonctionnement du mécanisme de rétraction dans tout le système de protection ;
 - avant que tout changement, tout réglage ou autre travail d'entretien ne soit effectué, la fiche doit être retirée de l'alimentation.
- Lorsque l'outil électrique est utilisé, la vitesse d'avancement doit être contrôlée à un niveau modéré selon les matériaux de dureté différente.
- Lorsque l'outil électrique est utilisé, aucun corps étranger tels que les clous de fer n'est autorisé dans

les bois transformés ; dans le cas d'une bosse dure ligneuse, la vitesse d'avancement doit être diminuée.

• Lorsque la couverture de protection est retirée, l'opération est interdite.

• La lame de scie doit être propre et pointue pour réduire au minimum la rupture et le rebond.

• **DANGER !** Au cours de l'opération, vos mains doivent s'éloigner de la zone de sciage et ne doivent pas touchées la lame de scie. Lorsque la lame de scie est en rotation, la pièce à usiner ne doit pas être insérée. Lorsque la lame de scie est encore en rotation, vous ne devez pas chercher les pièces à usiner avec vos mains.

• Veillez à bien serrer l'outil électrique fermement avec les mains. Ne mettez pas vos mains ou doigts derrière la scie circulaire. En cas de rebond, la scie circulaire est susceptible de passer entre vos mains, ce qui pourrait entraîner des blessures corporelles graves (la mauvaise utilisation indiquée sur la figure 17.1).

• Lorsque la coupe est effectuée, la section de base plus large de la scie circulaire doit être placée sur la partie stable de prise en charge de la pièce à usiner plutôt que sur la pièce à couper. (la bonne utilisation est indiquée sur la figure 17.2 ; la mauvaise utilisation est indiquée sur la figure 17.3) Si la pièce à usiner est très courte ou petite, elle doit être fixée. Ne tentez pas de soutenir une pièce à usiner courte avec les mains.

• La scie circulaire ne doit pas être utilisée à l'envers pour une opération de sciage car étant très dangereux et peut même provoquer un accident grave (comme illustré sur la figure 18).

Avant de commencer

• Utiliser l'outil électrique pour couper les matériaux recommandés par le fabricant.

• La flèche de la lame de scie doit toujours être tournée dans le même sens que celle du capot de protection.

Pendant l'opération

• Ne jamais commencer à couper avant que la lame n'ait atteint sa pleine vitesse.

• Ne couper qu'une pièce à la fois; c'est le seul moyen de pouvoir bien les maintenir.

• En coupant de longues pièces, utilisez les appareils de serrage et assurez-vous de soutenir le côté long de la pièce. Ne jamais faire tenir la pièce à couper par une tierce personne.

• Ne jamais retirer la poussière de sciure ou les résidus lorsque l'outil électrique fonctionne.

• En cours d'utilisation, si la lame se bloque ou est bloquée par des résidus, éteindre immédiatement l'outil puis, et seulement à ce moment-là, retirer ce qui cause le blocage de la lame.

• Ne pas travailler les matériaux contenant de l'asbeste. L'asbeste possède les propriétés cancérigènes.

• Ne pas utiliser l'outil électrique pour couper du bois de chauffage.

• Éviter d'arrêter le moteur de l'outil électrique lorsqu'il est en charge.

• Éviter de surchauffer votre outil électrique lorsque vous l'utilisez longtemps.

• Ne jamais couvrir la sortie des copeaux avec les doigts.

• Ne jamais opérer avec l'outil électrique à la hauteur de la tête.

Après l'opération







• Il est possible de retirer l'outil électrique du lieu de travail seulement après avoir éteint la lame et qu'elle soit complètement arrêtée.



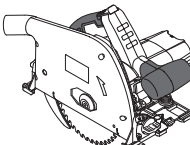
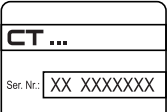







• Ne jamais essayer de ralentir la lame en train de tourner à l'aide du blocage de l'arbre ou en appuyant sur la surface latérale de la lame. Si vous utilisez le blocage de l'arbre à cet effet, l'outil électrique ne marchera pas et votre garantie sera annulée.

• Les lames de scie peuvent chauffer en étant utilisées; ne pas les toucher avant qu'elles n'aient refroidies.

Les symboles utilisés dans le manuel d'utilisation

Le manuel d'utilisation utilise les symboles ci-dessous. Pensez à lire attentivement leur signification. La bonne interprétation des symboles permet de bien utiliser l'instrument en toute sécurité.

Symbole	Légende
	<p>Scie plongeante Les zones grisées représentent une applique molle (à la surface isolée).</p>
	<p>Etiquette avec le numéro d'usine: CT ... - modèle; XX - date de fabrication; XXXXXXX - numéro d'usine.</p>
	<p>Lisez attentivement toutes les consignes de sécurité et les instructions.</p>
	<p>Portez les lunettes de protections.</p>
	<p>Portez le casque de protection.</p>
	<p>Portez le masque antipoussière.</p>
	<p>Avant les travaux de montage et de réglage, débranchez l'instrument du réseau électrique.</p>
	<p>Sens du mouvement.</p>

Symbole	Légende
	Sens de la rotation.
	Bloqué.
	Débloqué.
	Action interdite.
	Double isolation / classe de protection.
	Signe certifiant que l'article correspond aux directives CE et aux standards harmonisés de l'Union Européenne.
	Attention. Information importante.
	Information utile.
	Portez les gants de protection.
	Pendant le travail, enlevez la poussière.
	Ne jetez pas l'outillage électrique avec les déchets ménagers.

Désignation de l'outil électrique

L'outil électrique est destiné à couper le bois en coupes rectilignes longitudinales et transversales, et à réaliser des coupes en biseau dans le bois tout en reposant fermement sur la pièce à travailler. Avec les lames de scie appropriées, il peut aussi découper les métaux non-ferreux à fines parois, par ex. les profilés, les matériaux de construction légers et les matières plastiques.

Il est interdit de travailler sur des métaux ferreux.

Composants de l'outil électrique

- 1 Vis de réglage de l'excentrique
- 2 Interrupteur marche / arrêt

- 3 Bouton de verrouillage
- 4 Vis de fixation du guide parallèle
- 5 Vis de fixation de l'échelle angulaire de l'inclinaison du corps de la scie
- 6 Coupleur de retrait de la poussière
- 7 Capot de protection
- 8 Poignée supplémentaire
- 9 Marquage de la coupe angulaire 45°
- 10 Marquage de la coupe angulaire 0°
- 11 Couteau fendeur
- 12 Lame de scie *
- 13 Bride externe
- 14 Boulon de fixation de la lame de scie
- 15 Échelle d'angle d'inclinaison du corps
- 16 Indicateur d'angle d'inclinaison du corps
- 17 Indicateur de l'échelle de profondeur de coupe
- 18 Vis de fixation
- 19 Excentrique
- 20 Échelle de la profondeur de coupe
- 21 Blocage de l'arbre
- 22 Boulon de réglage de la position verticale du corps
- 23 Écrou de blocage de boulon de réglage de la position verticale du corps
- 24 Plaque de base
- 25 Fentes d'aération
- 26 Molette de sélection de vitesse
- 27 Clé Allen *
- 28 Guide parallèle *
- 29 Rail de guidage *
- 30 Bride interne
- 31 Fusée
- 32 Boulon de réglage du couteau diviseur

* Accessoires

Une partie des accessoires représentés et décrits ne figurent pas dans la livraison.

Installation et réglage des éléments de l'outil électrique

Avant de commencer à travailler avec l'outil électrique, s'assurer qu'il est débranché.



Ne pas trop serrer les fixations afin d'éviter tout endommagement du filetage.

Montage / démontage du guide parallèle (voir la fig. 1)

- Desserrez les vis de fixation **4** (voir la fig. 1.1).
- Installez, enlevez ou déplacez le guide parallèle **28**.
- Serrez les vis de fixation **4** (voir la fig. 1.2).

Utilisation du rail de guidage (voir les fig. 2-3)

- Montez l'outil électrique sur le rail de guidage **29** (voir la fig. 2.1).
- Il y a deux rainures sur la semelle de la scie **24** pour monter l'outil électrique sur le rail de guidage **29**. Choisissez la rainure de montage en fonction du type de coupe à réaliser (verticale ou inclinée, voir la fig. 3).
- Tournez les vis de l'excentrique **1** pour régler le déplacement de l'outil électrique le long du rail de guidage **29** (voir la fig. 2.2).

Remplacement de la lame de scie (voir les fig. 4-6, 9)



Après l'avoir utilisée longuement, la lame de scie peut chauffer; la retirer avec des gants. Vous éviterez ainsi les risques de coupure au contact du bord coupant.

- Réglez la profondeur de coupe maximale (voir la fig. 9.1).
- Déplacez le bouton de verrouillage **3** comme cela est décrit dans la figure 9.2 et abaissez le corps de l'outil. Le boulon **14** doit se trouver en face du trou sur la surface latérale de la couverture du protecteur **7** (voir la fig. 4).
- Monter l'outil électrique du côté du moteur comme cela est présenté sur la fig. 4.
- Appuyez sur le dispositif de blocage de broche **21** et tournez manuellement la lame de scie **12** afin de la verrouiller en position fixe. En maintenant appuyé le dispositif de blocage de broche **21**, dévissez le boulon **14** avec une clé Allen **27**.
- Retirez-le de la broche **31**; la bride externe **13**; la lame de scie **12**; la bride interne **30**.
- Nettoyez tous les éléments de fixation avec une brosse douce et montez sur la broche **31**: la bride interne **30**, la lame de scie **12**, la bride externe **13**, vissez le boulon **14** à la main.

Attention! Au cours de l'installation respecter les règles suivantes:

- garder l'ordre du montage (voir la fig. 6);
 - éviter de plier les éléments;
 - avant d'installer la lame de scie **12** vérifier si le diamètre de l'ouverture de montage est adapté aux éléments saillants de la bride interne **30**;
 - la direction de la flèche marquée sur la lame de scie **12** doit s'accorder avec celle de la flèche sur la protection **7**;
 - installer la bride externe **13** le côté oblique vers l'extérieur.
- Presser et maintenir le blocage de l'arbre **21** et serrer la vis **14** à l'aide de la clé Allen **27**. Libérer le blocage de l'arbre **21**.

Réglage de la position du couteau diviseur (voir les fig. 7, 9)

Il est nécessaire de vérifier la position correcte du couteau diviseur **11** après le changement de la lame de scie **12**. Le couteau diviseur **11** doit être monté de la façon suivante :

- la distance entre le couteau diviseur **11** et la denture de la lame de scie **12** ne doit pas être supérieure à 5 mm ;
- la distance entre le sommet de la dent la plus basse de la lame de scie **12** et le point le plus bas du couteau diviseur **11** ne doit pas être supérieure à 5 mm.

- Réglez la profondeur de coupe maximale (voir la fig. 9.1).
- Déplacez le bouton de verrouillage **3** comme cela est décrit sur la figure 9.2 et abaissez le corps de l'outil. Le boulon de réglage **32** doit se trouver à l'opposé du trou sur la surface latérale de la couverture du protecteur **7** (voir la fig. 7.1).

- Desserrez le boulon **32** avec une clé Allen **27**.
- Déplacez le couteau diviseur **11** pour régler le jeu entre le couteau diviseur **11** et la lame de scie **12** (voir la fig. 7.2). S'il est impossible d'effectuer ce réglage (par exemple, si la lame de scie **12** est usée), utilisez une autre lame de scie **12**.
- Serrez le boulon **32** avec une clé Allen **27**.

Ajustement de la position verticale du corps (voir les fig. 8-10)

- Desserrer les vis de fixation **5** (voir la fig. 10.1).
- Mettre le corps en position verticale.
- Serrer les vis de fixation **5**.
- Réglez la profondeur de coupe maximale (voir la fig. 9.1).
- Déplacez le bouton de verrouillage **3** comme cela est décrit sur la figure 9.2 et abaissez le corps de l'outil.
- Placez les côtés d'une équerre d'alignement à 90° de la surface de la lame de tronçonneuse **12** et de la plaque de base **24** (voir la fig. 8.1). Si les côtés de l'équerre rejoignent les surfaces de la lame de tronçonneuse **12** et la plaque de base **24**, fermement, alors l'alignement n'est pas nécessaire, sinon vous devez régler la position avec la vis **22** et le contre-écrou **23** (voir la fig. 8.3).
- Desserrer les vis de fixation **5**.
- Desserrer l'écrou de blocage **23**.
- En vissant et dévissant la vis **22**, rapprochez les côtés de l'équerre à 90° et les les surfaces de la lame de tronçonneuse **12** et la plaque de base **24** fermement.
- En maintenant la vis **22**, serrez le contre-écrou **23**.

Première utilisation de l'outil électrique

Toujours utiliser la bonne tension d'alimentation: la tension d'alimentation doit correspondre à celle indiquée sur la plaque d'identification de l'outil électrique.

Mettre en marche / arrêter l'outil électrique

Activer:

Déplacez le bouton de verrouillage **3** avec le pouce de la main droite comme cela est décrit dans la fig. 9.2 - cela vous permettra de tirer le corps de l'outil électrique vers le bas et de déverrouiller l'interrupteur marche / arrêt **2**. Appuyez sur l'interrupteur marche / arrêt **2**.

Désactiver:

Pour éteindre l'outil électrique, relâcher l'interrupteur **2**.

Aspiration de la poussière pendant l'utilisation de l'outil



L'aspiration de la poussière permet de réduire la concentration de poussière dans l'air et d'empêcher qu'elle ne s'accumule sur le lieu de travail. Au cours de l'utilisation de l'outil électrique, toujours utiliser un aspirateur approprié pour ramasser la poussière générée par le

travail. Un adaptateur spécial est utilisé pour attacher l'aspirateur au coupleur 6.

Caractéristiques de l'outil électrique

Molette de sélection de vitesse

Vous pouvez sélectionner la vitesse de rotation de la broche souhaitée à l'aide du bouton de réglage des révolutions 26 (aussi possible pendant le fonctionnement).

La vitesse nécessaire est fonction du matériau et sera déterminée par des essais.

Si votre l'outil électrique fonctionne à faible vitesse pendant longs temps, vous devez le laisser refroidir pendant 3 minutes. Pour ce faire, réglez sur vitesse maximale et laissez votre l'outil électrique tourner à vide.

Démarrage graduel

Le démarrage progressif (système de réduction du courant du démarrage) permet une mise en marche douce de l'outil électrique - le disque démarre progressivement, sans saccades ni rebonds; il n'y a pas de charge excessive du moteur au moment du démarrage de l'outil électrique.

Système de stabilisation de la vitesse de rotation

Le système de stabilisation maintient le nombre de tpm pré-réglé à une vitesse sans charge et à une vitesse sous charge. Ceci permet une avance en douceur de l'outil électrique durant l'utilisation.

Protection contre les surcharges

Un système de protection contre les surcharges éteint automatiquement le moteur de l'outil électrique en cas de surchauffe pouvant survenir lors de la découpe d'un bois dur, de l'utilisation de lames de scie émoussées etc.

Recommandations pour utilisation de l'outil électrique

Réglage de la profondeur de coupe (voir les fig. 9-10)

Avant de commencer le travail adapter la profondeur de coupe à l'épaisseur de l'élément traité. Les meilleurs effets se produisent lorsque la partie saillante de lame de scie 12 ne dépasse pas la longueur des dents.

- Desserrez la vis de fixation 18 (voir la fig. 9.1).
- Pour régler la profondeur de coupe, déplacer la vis 18 vers le haut ou vers le bas. La valeur de la profondeur de coupe que vous réglez est montrée par l'indicateur 17 sur l'échelle 20. Pour régler la profondeur de coupe à 2 mm, utilisez l'excentrique 19.
- Serrez la vis de fixation 18.

Ajustement de l'angle de coupe (voir la fig. 10)

L'outil électrique permet un ajustement aisé de l'angle de coupe de 0° à 45°.

- Desserrez les deux vis de fixation 5 (voir la fig. 10.1).
- Ajuster l'angle de coupe souhaité sur l'échelle 15, changeant l'angle d'inclinaison du corps de l'outil électrique (voir la fig. 10.2).
- Serrez les deux vis de fixation 5.



Prendre en considération le fait qu'au cours de la coupe angulaire la profondeur de coupe affichée sur l'échelle 15 ne correspond pas aux valeurs effectives. Dans ce cas, mesurez la profondeur de coupe à l'aide d'un outil de mesure (distance " a ", voir la fig. 10.3).

Marquage de coupe (voir les fig. 11-12)

- Le marquage de coupe 10 montre la position de lame de scie 12 pendant la coupe verticale (voir la fig. 11).
- Le marquage de coupe 9 montre la position de lame de scie 12 pendant la coupe angulaire 45° (voir la fig. 12).



Nous recommandons de procéder à la coupe d'essai pour éviter les erreurs.

Coupe (voir la fig. 13)



Les effets et la qualité de la coupe dépendent de l'état et la forme des dents de lame de scie 12; en plus, il est important de bien adapter la lame de scie au type de matériaux traités et de travaux réalisés.

- Assurez-vous que la pièce à travailler est fixée et sécurisée.
- Mettre l'outil électrique en marche avant que la lame de scie 12 touche à l'élément traité. Attendre à ce que la lame de scie 12 atteigne sa vitesse maximale.
- Déplacez doucement le corps de l'outil électrique vers le bas et déplacez l'outil électrique vers l'avant sans plier ou forcer.
- Ne jamais presser l'outil - la coupe exige le temps adéquat. La pression supplémentaire peut provoquer la surcharge de l'outil électrique.
- Utiliser les supports supplémentaires pour couper les surfaces importantes (p. ex. panneaux de copeaux de bois) pour éviter le risque que la lame de scie 12 se plie ou se bloque (voir la fig. 13).

Coupe avec le guide parallèle (voir les fig. 1, 14)

Le guide parallèle 28 permet de couper au long du bord de l'élément traité et de couper les éléments de même largeur.

- Desserrez la vis de fixation 4 (voir la fig. 1.1).
- Déplacer le guide 28 de manière à ajuster la largeur de coupe souhaitée.
- Serrez la vis de fixation 4 (voir la fig. 1.1).
- Effectuez l'opération décrite ci-dessus (voir la fig. 14.1).



Des résultats similaires peuvent être obtenus en attachant une planche à la pièce avec des serre-joints à vis et en utilisant une telle planche en tant que limite d'arrêt secondaire. Effectuez le sciage en déplaçant l'outil électrique le long de l'arrêt limite tout

en appuyant le côté de la plaque de soutien 24 contre le côté de la planche (voir la fig. 14.2).

Découpe en utilisant le rail de guidage (voir les fig. 2, 15)

Le rail de guidage 29 permet de réaliser des coupes rectilignes d'une grande précision. Le rail de guidage 29 a des bordures spéciales en caoutchouc qui empêchent les éclats et d'extraire trop de matériau des bords de coupe de la pièce à travailler. La denture de la lame de scie 12 doit être contiguë à la bordure en caoutchouc.

- Montez l'outil électrique sur le rail de guidage 29 comme cela est décrit ci-dessus (voir la fig. 2).
- Fixez le rail de guidage 29 sur la pièce à travailler en utilisant des pinces, par exemple (voir la fig. 15).
- Effectuez l'opération décrite ci-dessus (voir la fig. 15).

Entretien de l'outil électrique / mesures préventives

Avant de commencer à travailler avec l'outil électrique, s'assurer qu'il est débranché.

Nettoyage de l'outil électrique

Un critère indispensable pour utiliser l'outil électrique sur le long terme est de le nettoyer régulièrement. Chasser régulièrement les poussières de l'outil

électrique en utilisant de l'air comprimé dans chaque trou 25.

Services après-vente et d'application

Notre service après-vente répond à vos questions concernant l'entretien et la réparation de votre appareil et de ses pièces de rechange. Des informations sur les centres d'entretien, les schémas des pièces de rechange et les pièces de rechange sont également disponibles à l'adresse suivante : www.crown-tools.com.

Transport des outils électriques

- Éviter strictement tout impact mécanique sur l'emballage pendant le transport.
- Lors du déchargement / chargement, il est interdit d'utiliser tout type de technologie fonctionnant sur le principe de serrage de l'emballage.

Protection de l'environnement



Récupération des matières premières plutôt qu'élimination des déchets.

Séparer l'outil électrique, les accessoires et l'emballage pour un recyclage écologique.

Nos pièces plastiques ont ainsi été marquées en vue d'un recyclage sélectif des différents matériaux. Ce manuel d'instructions a été fabriqué à partir d'un papier recyclé blanchi en l'absence de chlore.

Specifiche tecniche dell'utensile elettrico

Sega circolare ad affondamento		CT15134-165
Codice utensile elettrico	[220-230 V ~50/60 Hz]	422002
Potenza nominale	[W]	1300
Potenza erogata	[W]	660
Amperaggio del voltaggio	110-127 V [A] 220-230 V [A]	10 6.2
Velocità a vuoto	[min ⁻¹]	2000-5000
Ø lama per sega circolare	[mm]	165
Ø foro interno della lama per sega circolare	[mm]	20
Max. spessore della lama	[mm]	2,4
Max. profondità di taglio 90°	[mm] [pollici]	55 2-11/64"
Max. profondità di taglio 45°	[mm] [pollici]	38 1-1/2"
Peso	[kg] [lb]	4,7 10.36
Classe di sicurezza		□ / II
Pressione sonora	[dB(A)]	88,37
Potenza acustica	[dB(A)]	99,37
Vibrazione ponderata	[m/s ²]	0,78

Rumore informazioni



Indossare sempre le cuffie di protezione se la pressione sonora supera gli 85 dB(A).

CE Dichiarazione di conformità

Dichiariamo sotto la nostra piena responsabilità che il prodotto descritto nella sezione "Specifiche tecniche dell'utensile elettrico" è conforme a tutte le disposizioni pertinenti delle Direttive 2006/42/EC e alle relative modifiche, nonché alle seguenti Normative:

EN60745-1,
EN60745-2-5.

Responsabile
della certificazione

Wu Cunzhen

Merit Link International AG
Stabio, Svizzera, 19.03.2021



ATTENZIONE - Per ridurre il rischio di lesioni, l'operatore deve leggere il manuale di istruzioni!

Regole generali di sicurezza



ATTENZIONE! Leggere tutte le avvertenze di sicurezza e tutte le istruzioni. La mancata osservanza delle avvertenze e delle istruzioni può causare scosse elettriche, incendi e / o lesioni gravi.

Conservare tutte le avvertenze e le istruzioni per riferimenti futuri.

Il termine "utensile elettrico" nelle avvertenze si riferisce all'utensile elettrico alimentato dalla rete (via cavo) o alimentato a batteria (senza cavo).

Sicurezza dell'area di lavoro

• **Mantenere l'area di lavoro pulita e ben illuminata.** Zone in disordine e buie favoriscono gli incidenti.

- **Non utilizzare utensili elettrici in zone con atmosfere esplosive, come ad esempio in presenza di liquidi infiammabili, gas o polveri.** Gli utensili creano scintille che possono incendiare la polvere od i fumi.
- **Tenere i bambini e gli astanti lontano dalla zona di lavoro durante l'uso di un utensile elettrico.** Le distrazioni possono far perdere il controllo.

Sicurezza elettrica

- **Le spine dell'utensile elettrico devono corrispondere alle prese. Non modificare mai la spina in nessun modo. Non usare adattatori spina con utensili elettrici con messa a terra (collegamento di massa).** Le spine non modificate e corrispondenti prese elettriche riducono il rischio di scosse elettriche.
- **Evitare il contatto del corpo con superfici collegate a terra o a massa, come tubi, radiatori, frigoriferi, ecc.** C'è un maggior rischio di scossa elettrica, se il vostro corpo viene in contatto con collegamenti a terra o a massa.
- **Non esporre gli utensili elettrici alla pioggia o all'umidità.** Se entra dell'acqua nell'utensile elettrico aumenta il rischio di scosse elettriche.
- **Non rovinare il filo elettrico. Non utilizzare mai il filo per trasportare, tirare o scollegare l'utensile elettrico. Tenere il filo lontano da calore, olio, spigoli vivi o parti in movimento.** Cavi danneggiati o aggrovigliati aumentano il rischio di scosse elettriche.
- **Quando un utensile elettrico è usato all'aperto, utilizzare una prolunga adatta all'uso esterno.** Se si usa un filo adatto per uso all'esterno si riduce il rischio di scosse elettriche.
- **Se non si può evitare di usare un utensile elettrico in un luogo umido, utilizzare un dispositivo di protezione a corrente residua (RCD).** L'uso di un dispositivo di protezione a corrente residua (RCD) riduce il rischio di scosse elettriche. **NOTA!** Il termine "dispositivo di protezione a corrente residua (RCD)" può essere sostituito dal termine "interruttore di circuito salvavita (GFCI)" o "interruttore differenziale (ELCB)".
- **Attenzione!** Non toccare mai le superfici metalliche esposte del riduttore, scudo, e così via poiché il contatto con superfici metalliche interferisce con l'onda elettromagnetica, provocando potenziali lesioni o incidenti.

Sicurezza personale

- **Stare all'erta, guardare quello che si sta facendo e usare il buon senso quando si usa un utensile elettrico. Non utilizzare un utensile elettrico quando si è stanchi o sotto l'influenza di droghe, alcol o medicinali.** Un momento di disattenzione durante l'uso di utensili elettrici può provocare gravi lesioni personali.
- **Usare i dispositivi di protezione individuali. Indossare sempre occhiali protettivi.** Equipaggiamenti protettivi, come mascherina antipolvere, scarpe di sicurezza antiscivolo, casco di sicurezza o protezione per l'udito utilizzati in condizioni appropriate, riducono il rischio di lesioni personali.
- **Prevenire gli avviamenti accidentali. Assicurarsi che l'interruttore sia in posizione off prima di collegare la fonte di alimentazione e / o il gruppo batterie, quando si prende in mano o si trasporta l'utensile.** Trasportare gli utensili elettrici tenendo le dita sull'interruttore oppure alimentare gli utensili con l'interruttore acceso favorisce il verificarsi di incidenti.

- **Rimuovere qualsiasi chiave di regolazione o chiave inglese prima di accendere l'utensile elettrico.** Una chiave inglese o una chiave rimasta attaccata ad un componente in rotazione dell'utensile elettrico può causare lesioni personali.
- **Mantenere una posizione stabile. Mantenere sempre una posizione dei piedi e un bilanciamento corretti.** Ciò consente di controllare meglio l'utensile elettrico in situazioni impreviste.
- **Vestirsi adeguatamente. Non indossare abiti larghi né gioielli. Tenere capelli, indumenti e guanti lontano dai componenti in movimento.** Vestiti larghi, gioielli o capelli lunghi possono impigliarsi nei componenti in movimento.
- **Se è possibile collegare dispositivi per l'aspirazione e la raccolta delle polveri; assicurarsi che questi siano collegati ed utilizzati correttamente.** L'utilizzo di un aspirapolvere può ridurre i rischi connessi alle polveri.
- **Non permettere che la familiarità acquisita con l'uso frequente di utensili diventi un rilassamento nell'ignorare principi di sicurezza dell'utensile.** Un'azione negligente può causare gravi lesioni in una frazione di secondo.
- **Attenzione!** Gli utensili elettrici possono produrre un campo elettromagnetico durante il funzionamento. Questo campo non può in alcune circostanze interferire con impianti medici attivi o passivi. Per ridurre il rischio di lesioni gravi o mortali, si raccomanda alle persone con impianti medici di consultare il proprio medico e il produttore dell'impianto medico prima di utilizzare questo utensile elettrico.

Uso e manutenzione di un utensile elettrico

- **Le persone con attitudini psicofisiche o mentali ridotte così come anche i bambini non possono usare l'utensile elettrico, se non sotto la supervisione o istruiti da una persona responsabile della loro sicurezza circa l'uso dell'utensile elettrico.**
- **Non forzare l'utensile elettrico. Utilizzare l'utensile elettrico adatto per l'uso che se ne vuol fare.** L'utensile elettrico corretto farà il lavoro meglio ed in modo più sicuro alla velocità per la quale è stato progettato.
- **Non usare l'utensile elettrico se l'interruttore non è in grado di accenderlo e spegnerlo.** Qualsiasi utensile elettrico che non possa essere controllato con l'interruttore è pericoloso e deve essere riparato.
- **Staccare la spina dalla presa di corrente e / o batteria dall'utensile elettrico prima di effettuare qualsiasi regolazione, cambiare accessori o riporre utensili elettrici.** Tali misure di sicurezza preventive riducono il rischio di avviare in modo accidentale l'utensile elettrico.
- **Conservare gli utensili elettrici inattivi fuori dalla portata dei bambini e non lasciare che utilizzino l'utensile persone che non hanno familiarità con l'utensile elettrico o con le presenti istruzioni.** Gli utensili elettrici sono pericolosi nelle mani di persone non addestrate.
- **Manutenzione degli utensili elettrici. Controllare che tutte le varie parti siano ben allineate, che le parti mobili siano ben collegate, se ci sono componenti rotti e qualsiasi altra condizione che possa compromettere il funzionamento dell'utensile. Se danneggiato, far riparare l'utensile prima dell'uso.** Molti incidenti sono causati da utensili elettrici su cui non è stata effettuata una corretta manutenzione.

- **Mantenere affilati e puliti gli utensili da taglio.** Quando un utensile da taglio è sottoposto a regolare manutenzione ed ha i bordi da taglio ben affilati, è meno probabile che possa grippare ed è più facile da controllare.
- **Utilizzare l'utensile elettrico, gli accessori, attrezzi, ecc., in conformità alle presenti istruzioni, tenendo conto delle condizioni di lavoro e il lavoro da eseguire.** Usare l'utensile elettrico per operazioni diverse da quelle previste potrebbero provocare una situazione pericolosa.
- **Mantenere le maniglie e le superfici di presa asciutte, pulite e prive di olio e grasso.** Maniglie e impugnature sdruciolevoli non consentono una manipolazione sicura e il controllo dell'utensile in situazioni impreviste.
- Si noti che quando si utilizza un utensile elettrico, si prega di tenere l'impugnatura supplementare correttamente, che è utile per mantenere il controllo dell'utensile elettrico. Pertanto, la corretta tenuta può ridurre il rischio di incidenti o infortuni.

Servizio

- **Far riparare l'utensile elettrico da una persona qualificata utilizzando solo parti di ricambio identiche.** Questo assicurerà che sia mantenuta la sicurezza dell'utensile.
- Seguire le istruzioni per la lubrificazione e la sostituzione degli accessori.

Avvertenze di sicurezza speciali

Istruzioni di sicurezza per tutte le procedure di taglio con seghe



PERICOLO: Tenere le mani fuori dalla zona di taglio e lontane dalla lama. Tenere la seconda mano sull'impugnatura ausiliaria o sull'alloggiamento del motore. Se si tengono entrambe le mani sulla sega, queste non possono essere tagliate dalla lama.

- **Non tenere la parte sottostante del pezzo in lavorazione.** La protezione non è in grado di proteggervi dalla lama sotto il pezzo in lavorazione.
- **Regolare la profondità di taglio tenendo conto dello spessore del pezzo da lavorare.** Meno di un intero dente della lama deve essere visibile sotto il pezzo in lavorazione.
- **Non tenere mai in mano o tra le gambe il pezzo da tagliare. Fissare il pezzo da lavorare su di una piattaforma stabile.** È importante sostenere il pezzo da lavorare correttamente per ridurre al minimo l'esposizione del corpo, il blocco della lama o la perdita di controllo. (La sega circolare deve essere correttamente montata ed il pezzo da lavorare deve essere fissato come indicato in figura 16).
- **Durante un'operazione, usare l'utensile elettrico esclusivamente tramite le impugnature con isolante, poiché l'accessorio da taglio potrebbe venire a contatto con fili nascosti o col cavo dell'utensile.** Il contatto con un filo elettrico provoca alle parti metalliche esposte dell'utensile elettrico di diventare conduttrici e potrebbe provocare nell'operatore una scossa elettrica.
- **Quando si sega usare sempre una guida pezzo o un bordo di riferimento diritto.** Questo migliora la

precisione di taglio e riduce la possibilità che la lama si blocchi.

- **Usare sempre lame con dimensioni e forma corrette (diamantate o rotonde) per i fori che si vogliono fare.** Le lame che non corrispondono al supporto della sega funzionano in modo eccentrico e potrebbero causare la perdita del controllo.
- **Non usare mai bulloni o rondelle della lama danneggiati o scorretti.** La rondelle ed i bulloni della lama sono stati progettati appositamente per la sega, per migliorare le prestazioni e la sicurezza di funzionamento.

Linee guida di sicurezza durante il funzionamento dell'utensile elettrico

Ulteriori istruzioni di sicurezza per tutte le seghe

Cause dei contraccolpi e relative avvertenze

- il contraccolpo è la reazione improvvisa di una lama incastrata, bloccata o disallineata, che causa il sollevamento incontrollato della sega con conseguente spostamento del pezzo da lavorare verso l'operatore;
- quando la lama si incastra o rimane bloccata nell'intaccatura, la lama si ferma e la reazione del motore spinge rapidamente l'utensile all'indietro verso l'operatore;
- se la lama si incurva o si disallinea rispetto al taglio, i denti sul bordo posteriore della lama possono scavare nella superficie superiore del legno facendo rimbalzare la lama fuori dall'intaccatura e scagliandola indietro verso l'operatore.

Il contraccolpo è il risultato di un cattivo uso e / o incorretta procedura nell'uso della sega o condizioni operative errate e può essere evitato adottando le precauzioni appropriate come indicato di seguito.

- **Mantenere una presa salda con entrambe le mani sulla sega e posizionare le braccia in modo che possano resistere alle forze coinvolte in un eventuale contraccolpo. Posizionare il corpo da un lato o dall'altro rispetto alla lama, ma non in linea con la lama.** Il contraccolpo potrebbe far rimbalzare la sega all'indietro, ma le forze di contraccolpo possono essere controllate dall'operatore, se vengono prese le dovute precauzioni.
- **Quando la lama si blocca o quando si interrompe un taglio per qualsiasi motivo, rilasciare il pulsante di funzionamento e tenere la sega immobile nel materiale finché la lama non si arresta completamente. Mai tentare di rimuovere la sega dal pezzo in lavorazione o di tirarla indietro mentre la lama è in movimento altrimenti potrebbe verificarsi un contraccolpo.** Controllare e prendere le misure correttive adeguate per eliminare la causa del blocco della lama.
- **Quando viene riavviata una sega nel pezzo da lavorare, centrare la lama nell'intaglio e controllare che i denti della sega non siano incastrati nel materiale.** Se la lama della sega si bloccasse, non appena la sega viene riavviata, può rimbalzare o può verificarsi un contraccolpo nel pezzo in lavorazione.
- **Sostenere grandi pannelli per ridurre al minimo il rischio di schiacciamento della lama e contraccolpi.** I pannelli grandi tendono ad incurvarsi sotto il loro proprio peso. Bisogna mettere sotto dei

supporti su entrambi i lati, vicino alla linea di taglio e vicino al bordo del pannello. (Vedere il corretto funzionamento in figura 13.2 e funzionamento difettoso nella figura 13.1).

• **Non utilizzare lame smussate o danneggiate.** Lame non affilate o non montate correttamente producono un intaglio stretto causando attrito eccessivo, blocco della lama e contraccolpi.

• **La profondità della lama e le leve di blocco che regolano la smussatura devono essere strette e sicure prima di effettuare il taglio.** Se la regolazione della lama si sposta durante il taglio, ne può derivare il blocco lama oppure un contraccolpo.

• **Particolare attenzione deve essere data quando si sega in pareti esistenti od in altre aree cieche.** La lama sporgente può tagliare degli oggetti che possono causare contraccolpi.

Istruzioni di sicurezza per la sega circolare ad affondamento

• **Controllare che la protezione si chiuda adeguatamente prima di ogni utilizzo. Non utilizzare la sega se la protezione non si muove liberamente e racchiude immediatamente la lama.** Non bloccare mai o legare la protezione in modo che la lama sia esposta. Se la sega cade accidentalmente, la protezione potrebbe essersi piegata. Controllare per assicurarsi che la protezione si muova liberamente e non tocchi la lama o qualsiasi altra parte, in tutti gli angoli e profondità del taglio.

• **Controllare la funzionalità e condizione della molla di ritorno della protezione. Se la protezione e la molla non stanno funzionando correttamente, devono essere riparate prima dell'uso.** La protezione potrebbe funzionare male a causa di parti danneggiate, depositi gommosi od un accumulo di detriti.

• **Assicurarsi che la piastra di base della sega non si sposti durante l'esecuzione del "taglio in affondamento" quando la regolazione del bordo della lama non è a 90°.** La lama che si sposta lateralmente causa inceppature e probabilmente il rinculo dell'apparecchio elettrico.

• **Controllare sempre che la protezione copra la lama prima di appoggiare la sega sul banco o sul pavimento.** Una lama non protetta, che avanza per inerzia farà rimbalzare all'indietro la sega, tagliando tutto ciò che trova sul suo percorso. Tener presente il tempo necessario perché la lama si fermi dopo aver rilasciato l'interruttore.

Ulteriori istruzioni di sicurezza per tutte le seghe con cuneo

• **Utilizzare la lama adatta da usare con il cuneo.** Affinchè il cuneo funzioni correttamente, il corpo della lama deve essere più sottile del cuneo e la larghezza di taglio della lama deve essere più larga dello spessore del cuneo.

• **Regolare il cuneo come descritto in questo manuale di istruzioni.** La spaziatura, il posizionamento e l'allineamento non corretti possono rendere il cuneo inefficace nel prevenire il rinculo.

• **Affinchè il cuneo funzioni, deve essere inserito nel pezzo in lavorazione.** Il cuneo è inefficace nel prevenire il rinculo quando si fanno tagli corti.

• **Non utilizzare la sega se il cuneo è piegato.** Anche una leggera interferenza può rallentare la velocità di chiusura della protezione.



Attenzione! Sostanze chimiche contenute in alcune particelle di polvere generate durante sabbiatura, taglio, rettifica, foratura o simili attività può provocare il cancro, difetti nei nascituri o danni alla fertilità.

ATTENZIONE! Sostanze chimiche contenute in alcune particelle di polvere generate durante sabbiatura, taglio, rettifica, foratura o simili attività può provocare il cancro, difetti nei nascituri o danni alla fertilità. Per esempio prendendo alcune sostanze chimiche come:

- Vernici a base di piombo.
- Biossido di silicio trasparente contenuta nei mattoni, cemento e altri prodotti di pietra.
- Pericolosità di arsenico e cromo prodotti da legno trattato chimicamente dipende dalla frequenza di tale tipo di lavoro. Al fine di evitare di entrare in contatto con tali sostanze chimiche: dal momento che il pericolo dipende dal tempo impiegato per questo tipo di lavoro, si dovrebbe evitare il contatto con tali composizioni chimiche.
- Si prega di lavorare in ambienti ben ventilati.
- Indossare durante il lavoro equipaggiamento protettivo individuale approvato come maschera con capacità di filtraggio polveri minuscole.

Istruzioni supplementari per l'uso della sega circolare

• Quando si utilizza l'utensile elettrico, si dovrebbe prestare attenzione ai seguenti punti:

- la lama deve essere intatta senza deformazioni, crimpature e mancanza di denti sega o fratture;
- nessun tipo di lama in acciaio ad alta velocità deve essere utilizzata;
- nessun tipo di lama di qualsiasi mola deve essere utilizzata per l'utensile;
- lame non conformi alle disposizioni delle istruzioni non devono essere utilizzate;
- non esercitare pressioni laterali sul disco della lama per arrestarne il movimento;
- garantire il corretto funzionamento del meccanismo di retrazione in tutti i sistemi di protezione;
- prima di effettuare modifiche, regolazioni o altri lavori di manutenzione dovete estrarre la spina dalla rete elettrica.

• Quando si utilizza l'utensile elettrico, la velocità di avanzamento deve essere controllata ad un livello moderato in base ai materiali di diversa durezza.

• Quando si utilizza l'utensile elettrico, corpi estranei come per esempio chiodi di ferro sono ammessi nel legno da trattare; in caso di nodi legnosi duri, la velocità di avanzamento deve essere diminuita.

• Quando il coperchio di protezione viene rimosso, è vietato qualsiasi operazione.

• La lama deve essere tenuta pulita e affilata per ridurre la rottura e rimbalzo al minimo.

• **PERICOLO!** Durante il funzionamento, le mani devono rimanere lontane dalla zona di taglio e non devono toccare la lama della sega. Quando la lama è in rotazione, il pezzo da lavorare non deve essere inserito. Quando la lama è ancora in rotazione, non dovete usare le mani per cercare di recuperare i pezzi lavorati.

• Assicurarsi di mantenere stretta la presa con le mani dell'utensile elettrico. Non mettere la mano o le dita dietro la sega circolare. In caso di rimbalzo, la sega

circolare rischia di rimbalzare sulle mani con il risultato di gravi lesioni personali (funzionamento difettoso è indicato in figura 17.1).

- Quando si effettua il taglio, un'ampia porzione della base della sega circolare deve essere posta su una parte di supporto stabile del pezzo da lavorare (il funzionamento corretto è indicato in figura 17.2; il funzionamento errato è indicato in figura 17.3) Se il pezzo da lavorare è molto corto o piccolo, deve essere fissato. Non tentare mai di sostenere un pezzo da lavorare corto con le mani.

- Le seghe circolari non devono essere montate all'incontrario per operazioni di taglio, perché è molto pericoloso e può anche causare gravi incidenti (come mostrato in figura 18).

Prima di iniziare il lavoro

- Usare l'apparecchio elettrico solo per tagliare materiali indicati dal costruttore.
- La freccia posta sulla lama deve essere sempre puntata nella stessa direzione della freccia posta sulla copertura di protezione.

Durante la fase di lavoro

- Non iniziare mai a tagliare fino a che la lama non ha raggiunto la massima velocità di rotazione.
- Procedete a tagliare un pezzo per volta - questo è il solo modo per fissarlo propriamente.
- Quando si lavora su oggetti lunghi usare delle pinze ed assicurarsi di posizionare un supporto sotto la parte che fuoriesce eventualmente dalla superficie di lavoro. Non lasciate che sia un'altra persona a tenere il pezzo in lavorazione.
- Non rimuovere la segatura o gli scarti quando il motore dell'apparecchio elettrico è in movimento.
- Se durante l'operazione la lama rimane incastrata nell'oggetto lavorato o bloccata per gli scarti, spegnere immediatamente l'apparecchio elettrico e solo allora eliminare la causa di malfunzionamento della lama.
- Non lavorare su materiali contenenti amianto. L'amianto è considerato cancerogeno.
- Non utilizzare l'apparecchio elettrico per tagliare legna da ardere.
- Evitare di fermare il motore dell'apparecchio elettrico quando sotto carico.
- Evitare di scaldare eccessivamente l'apparecchio elettrico quando utilizzato per un lungo periodo.
- Non coprire mai le parti fuoriuscita taglio con le dita.
- Non utilizzare mai l'apparecchio elettrico per lavorazioni al di sopra del livello della vostra testa.

Dopo l'esecuzione del lavoro

- L'apparecchio elettrico può essere rimosso dal luogo di lavoro solo dopo che la lama è stata spenta ed è completamente ferma.
- Non cercare di ridurre manualmente la rotazione inerziale della lama bloccando il mandrino o applicando forza laterale sulla superficie della lama. Se si usa il mandrino per questa operazione, l'apparecchio elettrico viene fallato e la garanzia potrebbe essere cancellata.
- Le lame potrebbero essere molto calde durante l'operazione - non toccarle fino a che non si sono raffreddate.

Simboli usati nel manuale

I simboli qui di seguito sono usati nel manuale di istruzioni, si prega di ricordare il loro significato. Una corretta interpretazione dei simboli consentirà un uso corretto e sicuro dell'apparecchio.

Simbolo	Significato
	Sega circolare ad affondamento Sezioni marcate in grigio - impugnatura morbida (con superficie isolata).
	Adesivo numero di serie: CT ... - modello; XX - data di fabbricazione; XXXXXXX - numero di serie.
	Leggi tutte le norme di sicurezza e le istruzioni.
	Indossare occhiali di sicurezza.
	Indossare protezioni per le orecchie.
	Indossare una mascherina antipolvere.
	Scolligare l'apparecchio dalla rete prima dell'installazione o regolazione.
	Senso del movimento.
	Senso di rotazione.
	Bloccato.
	Sbloccato.
	Vietato.

Simbolo	Significato
 / II	Doppia classe di isolamento / protezione.
	Un segno che certifica che il prodotto è conforme ai requisiti essenziali delle direttive UE e gli standard armonizzati a livello comunitario.
	Attenzione. Importante.
	Informazioni utili.
	Indossare guanti protettivi.
	Durante il funzionamento, rimuovere la polvere accumulata.
	Non smaltire l'apparecchio in un contenitore per rifiuti domestici.

Designazione utensile elettrico

L'utensile elettrico è destinato per effettuare tagli in lunghezza ed incrociati in materiali di legno con linee di taglio dritte come anche mitra mentre si appoggia fermamente sul pezzo. Con opportune lame sega possono anche essere tagliati pareti sottili fatti di metalli non ferrosi, ad esempio profili, materiali da costruzione leggeri ed in plastica.

Non è consentito lavorare metalli ferrosi.

Componenti dell'utensile elettrico

- 1 Vite di regolazione eccentrica
- 2 Interruttore on / off
- 3 Pulsante di blocco
- 4 Vite fissaggio guida parallela
- 5 Vite di fissaggio scala graduata angolo inclinazione corpo
- 6 Attacco rimozione polvere
- 7 Copertura sicurezza
- 8 Impugnatura supplementare
- 9 Angolo inclinazione corpo segno taglio a 45°
- 10 Angolo inclinazione corpo segno taglio a 0°
- 11 Cuneo
- 12 Lama *
- 13 Flangia esterna
- 14 Bullone fissaggio lama
- 15 Scala dell'angolo di inclinazione del corpo
- 16 Indicatore angolo di inclinazione del corpo

- 17 Indicatore della scala di profondità di taglio
- 18 Vite di fissaggio
- 19 Eccentrico
- 20 Scala graduata profondità taglio
- 21 Serraggio mandrino
- 22 Bullone regolazione posizione corpo verticale
- 23 Dado del bullone regolazione posizione corpo verticale
- 24 Piastra base
- 25 Bocche di ventilazione
- 26 Rotellina di selezione della velocità
- 27 Chiave a brugola *
- 28 Guida parallela *
- 29 Guida *
- 30 Flangia interna
- 31 Mandrino
- 32 Bullone regolatore del cuneo

* Optional

Non tutti gli accessori illustrati o descritti fanno parte della dotazione standard.

Installazione e regolazione elementi dell'utensile elettrico

Prima di eseguire qualsiasi operazione sull'utensile elettrico, scollegarlo dalla rete elettrica.



Non tirare troppo gli inserti per non danneggiare la filettatura.

Montaggio / smontaggio guida parallela (vedi fig. 1)

- Allentare le viti di fissaggio **4** (vedi fig. 1.1).
- Installare, rimuovere o spostare la guida parallela **28**.
- Stringere le viti di fissaggio **4** (vedi fig. 1.2).

Utilizzando la guida (vedi fig. 2-3)

- Montare l'utensile elettrico sulla guida **29** (vedi fig. 2.1).
- Ci sono due scanalature per il montaggio dell'attrezzo elettrico sulla guida **29** sulla base **24**. Selezionare la scanalatura per il montaggio a seconda del tipo di taglio da eseguire (verticale o inclinato, vedi fig. 3).
- Ruotare le viti eccentriche **1** per regolare il movimento dell'utensile elettrico lungo la guida **29** (vedi fig. 2.2).

Sostituzione della lama (vedi fig. 4-6, 9)



Dopo un uso prolungato, la lama potrebbe diventare molto calda, sostituirla utilizzando i guanti. Questo riduce anche il rischio di taglio.

- Impostare la profondità di taglio massima (vedi fig. 9.1).
- Spostare il pulsante di blocco **3** come mostrato in figura 9.2 e abbassare il corpo dell'utensile elettrico. Il bullone **14** deve trovarsi davanti al foro sulla superficie laterale del coperchio di protezione **7** (vedi fig. 4).

- Montare l'apparecchio elettrico al termine del lato motore come mostrato in fig. 4.
- Premere il bloccaggio del mandrino **21** e ruotare manualmente la lama **12** per bloccarla in posizione fissa. Tenendo premuto il bloccaggio del mandrino **21**, svitare il bullone **14** con l'aiuto della chiave a brugola **27**.
- Rimuovere dal mandrino **31**: flangia esterna **13**, lama sega **12**, flangia interna **30**.
- Pulire tutti gli elementi di fissaggio con una spazzola morbida e montare sul mandrino **31**: flangia interna **30**, lama sega **12**, flangia esterna **13**, avvitare sul bullone **14** manualmente.

Attenzione! osservare le seguenti regole durante l'installazione:

- seguire le sequenze di montaggio (vedi fig. 6);
 - evitare di piegarsi durante il montaggio;
 - prima di montare la lama **12**, assicurarsi che l'apertura diametro di montaggio coincida con il diametro delle parti sporgenti della flangia interna **30**;
 - la freccia di direzione presente sulla lama **12** deve coincidere con la freccia di direzione presente sulla mascherina di protezione **7**;
 - montare la flangia esterna **13** con il bordo smusato verso l'esterno.
- Mantenere premuto il serraggio blocco mandrino **21** ed avvitare il bullone **14** con una chiave a brugola **27**. Rilasciare il serraggio blocco **21**.

Regolazione della posizione del cuneo (vedi fig. 7, 9)

È necessario verificare la corretta posizione del cuneo **11** dopo ogni sostituzione della lama a sega **12**. Il cuneo **11** deve essere montato come segue:

- la distanza tra il cuneo **11** ei denti della lama **12** non deve superare i 5 mm;
 - la distanza tra la parte superiore del dente più basso della lama **12** e il punto inferiore del cuneo **11** non deve superare i 5 mm.
- Impostare la profondità di taglio massima (vedi fig. 9.1).
 - Spostare il pulsante di blocco **3** come mostrato in figura 9.2 e abbassare il corpo dell'utensile elettrico. Il bullone di regolazione **32** dovrebbe essere situato di fronte al foro sulla superficie laterale del coperchio di protezione **7** (vedi fig. 7.1).
 - Allentare il bullone **32** con una chiave a brugola **27**.
 - Spostare il cuneo **11** per regolare la distanza tra il cuneo **11** e la lama a sega **12** (vedi fig. 7.2). Se è impossibile eseguire questa regolazione (ad esempio, se la lama **12** è consumata), utilizzare un'altra lama **12**.
 - Serrare il bullone **32** con una chiave a brugola **27**.

Regolazione della posizione in verticale (vedi fig. 8-10)

- Allentare le viti di fissaggio **5** (vedi fig. 10.1).
- Mettere il corpo dell'apparecchio in verticale.
- Stringere le viti di fissaggio **5**.
- Impostare la profondità di taglio massima (vedi fig. 9.1).
- Spostare il pulsante di blocco **3** come mostrato in figura 9.2 e abbassare il corpo dell'utensile elettrico.

- Posizionare i lati di una squadra di allineamento ad angolo retto rispetto alla superficie della lama della sega **12** e al piatto base **24** (vedi fig. 8.1). Se i lati della squadra coincidono con le superfici della lama della sega **12** e del piatto base **24**, saldamente, allora non è necessario un allineamento, viceversa sarà necessario regolare la posizione con una vite **22** ed una dado di sicurezza **23** (vedi fig. 8.3).
- Allentare le viti di fissaggio **5**.
- Allentare il dado di bloccaggio **23**.
- Stringendo o allentando la vite **22** si possono far coincidere saldamente i lati della squadra ad angolo retto con le superficie della lama della sega **12** e del piatto base **24**.
- Stringendo la vite **22**, si avvita il dado di sicurezza **23**.

Funzionamento iniziale dell'utensile elettrico

Utilizzare sempre il corretto voltaggio: il voltaggio elettrico usato deve sempre corrispondere a quello riportato sull'etichetta informativa presente sull'apparecchio elettrico.

Accensione / spegnimento dell'utensile elettrico

Accensione:

Spostare il pulsante di blocco **3** con il pollice della mano destra come mostrato in fig. 9.2 - questo ti permetterà di tirare verso il basso il corpo dell'attrezzo elettrico e sbloccare l'interruttore on / off **2**. Premere l'interruttore on / off **2**.

Spegnimento:

Per spegnere l'utensile elettrico, rilasciare il pulsante di accensione **2**.

Aspirazione polvere durante il funzionamento dell'utensile elettrico



L'aspirazione della polvere permette di ridurre la concentrazione di polvere nell'aria e di prevenirne l'accumulo nel posto di lavoro. Quando operate con l'apparecchio elettrico, usate sempre un aspiratore adatto per la raccolta delle polveri generate durante la lavorazione. Un adattatore speciale viene usato per unire l'aspiratore all'attacco rimozione polveri **6**.

Caratteristiche dell'utensile elettrico

Rotellina di selezione della velocità

Utilizzando l'interruttore per la regolazione dei giri **26**, è possibile variare la velocità dell'alberino (anche in fase di lavoro).

La velocità richiesta dipende dal materiale e può essere determinata mediante prove tecniche.

Dopo prolungate fasi di lavoro a velocità ridotte, permettere all'utensile elettrico di raffreddarsi girando per circa 3 minuti a vuoto e alla massima velocità.

Avviamento progressivo

L'avviamento progressivo (sistema di limitazione della corrente di avviamento) consente un avvio dell'apparecchio elettrico in maniera dolce - il disco si avvia in modo graduale senza sobbalzi e contraccolpi; nessun salto di carica e' imposto sul motore dopo l'accensione.

Sistema di stabilizzazione della velocità di rotazione

Il sistema di stabilizzazione mantiene i giri prestabiliti sia ad una velocità a vuoto che sotto carico. Questo permette il regolare avanzamento dell'apparecchio elettrico durante il funzionamento.

Protezione da sovraccarico

Il sistema di protezione da sovraccarico del motore, spegne automaticamente l'apparecchio elettrico nel caso di surriscaldamento che potrebbe avvenire durante il taglio di legno duro, l'uso di seghe circolari non affilate, ecc.

Raccomandazioni sull'uso dell'utensile elettrico

Regolazione profondità taglio (vedi fig. 9-10)

Prima di iniziare l'operazione, regolare la profondità di taglio in base allo spessore del pezzo su cui lavorare. La migliore qualità di taglio si ottiene quando la parte sporgente della lama **12** non supera l'altezza del dente.

- Allentare la vite di fissaggio **18** (vedi fig. 9.1).
- Per impostare la profondità del taglio, spostare la vite **18** verso l'alto o verso il basso. Il valore della profondità di taglio impostata è indicato dall'indicatore **17** sulla scala **20**. Per regolare la profondità del taglio entro 2 mm, utilizzare l'eccentrico **19**.
- Serrare la vite di fissaggio **18**.

Regolazione angolazione taglio (vedi fig. 10)

L'apparecchio elettrico permette di regolare angolazioni di taglio in una scala di 0°- 45°.

- Allentare le due viti di fissaggio **5** (vedi fig. 10.1).
- Impostare sulla scala **15** l'angolo di taglio richiesto, cambiando l'inclinazione del corpo dell'apparecchio elettrico (vedi fig. 10.2).
- Stringere le due viti di fissaggio **5**.

i Ricordarsi che durante il taglio inclinato, la profondità di taglio mostrata nella scala **15** non corrisponde all'attuale valore. In questo caso misurare la profondità del taglio con l'aiuto di uno strumento di misura (distanza "a", vedi fig. 10.3).

Segni per taglio (vedi fig. 11-12)

- Il segno del taglio **10** mostra la posizione della lama **12** durante il taglio verticale (vedi fig. 11).
- Il segno del taglio **9** mostra la posizione della lama **12** durante taglio angolare a 45° (vedi fig. 12).



Si consiglia di effettuare una prova di taglio per evitare errori durante il lavoro.

Tagliare (vedi fig. 13)



L'efficienza e qualità dell'operazione di taglio dipende sullo stato e forma dei denti della lama **12**, quindi una scelta giusta della lama e' estremamente importante, facendo conto del tipo di materiale da lavorare ed il tipo di lavoro da effettuare.

- Assicurarsi che il pezzo da lavorare sia fissato in modo sicuro.
- Accendere l'apparecchio elettrico prima che la lama **12** tocchi il pezzo da lavorare. Permettere alla lama **12** di raggiungere la velocità massima di rotazione.
- Spostare con fluidità il corpo dello strumento elettrico e spostare lo strumento elettrico in avanti senza piegarlo o spingerlo.
- Mai applicare pressione sull'apparecchio - il taglio richiede il suo tempo. Una pressione aggiuntiva può sovraccaricare l'apparecchio elettrico invece che facilitare l'operazione.
- Usare supporti aggiuntivi quando si lavora su grandi lastre (lastre di truciolo, ecc.) per evitare di piegarle ed bloccare la lama **12** (vedi fig. 13).

Taglio con guida parallela (vedi fig. 1, 14)

La guida parallela **28** permette di tagliare lungo il bordo dritto del pezzo in lavorazione, producendo tagli lineari larghi.

- Allentare la vite di fissaggio **4** (vedi fig. 1.1).
- Muovere la guida parallela **28** per impostare la larghezza del pezzo lavorato.
- Stringere la vite di fissaggio **4** (vedi fig. 1.1).
- Eseguire l'operazione come descritto in precedenza (vedi fig. 14.1).



Risultati simili possono essere raggiunti attaccando una tavola alla parte da lavorare, utilizzando morsetti a vite, usando questa tavola come linea limite di arresto secondario. Procedere con il taglio muovendo l'apparecchio elettrico lungo la linea limite di arresto premendo il lato della piastra di supporto **24** sul lato della tavola (vedi fig. 14.1).

Taglio con uso della guida (vedi fig. 2, 15)

La guida **29** consente di eseguire tagli dritti con grande precisione. La guida **29** ha bordi speciali in gomma che impediscono la scheggiatura e il trascinamento del materiale dal pezzo in lavorazione fino ai bordi del taglio. I denti della lama **12** dovranno aderire al bordo in gomma.

- Montare l'utensile elettrico sulla guida **29** come descritto in precedenza (vedi fig. 2).
- Fissare la guida **29** sul pezzo di lavoro usando, ad esempio, dei morsetti (vedi fig. 15).
- Eseguire l'operazione come descritto in precedenza (vedi fig. 15).

Manutenzione dell'utensile elettrico / misure preventive

Prima di eseguire qualsiasi operazione sull'utensile elettrico, scollegarlo dalla rete elettrica.

Pulitura dell'utensile elettrico

Una condizione indispensabile per un uso sicuro e a lungo termine dell'utensile elettrico è quella di tenerlo pulito. Passare dunque con regolarità sull'utensile elettrico dell'aria compressa attraverso i fori dell'aria **25**.

Servizio post-vendita e application service

Il nostro servizio post-vendita risponde alle vostre domande riguardanti la manutenzione e la riparazione del prodotto, così come parti di ricambio. Informazioni su centri di servizio, schemi delle parti e informazioni su parti di ricambio possono essere trovate a: www.crown-tools.com.

Trasporto degli apparecchi elettrici

- Categorievolmente non far cadere alcun oggetto sulla confezione durante il trasporto.
- Durante lo scarico / carico, non si possono utilizzare qualsiasi tipo di tecnologia che funziona sul principio bloccaggio imballaggi.

Protezione dell'ambiente



Riciclare la materia prima invece di buttarla.

L'utensile elettrico, accessori e imballaggio devono essere selezionati per essere riciclati nel rispetto dell'ambiente.

Le parti in plastica sono contrassegnate per la raccolta differenziata.

Queste istruzioni sono stampate su carta riciclata prodotta senza cloro.

Il produttore si riserva il diritto di apportare modifiche.

Italiano

Especificaciones de la herramienta eléctrica

Sierra de inmersión		CT15134-165
Código de la herramienta eléctrica	[220-230 V ~50/60 Hz]	422002
Potencia absorbida	[W]	1300
Potencia de salida	[W]	660
Amperaje en el voltaje	110-127 V [A] 220-230 V [A]	10 6.2
Velocidad de giro en vacío	[min ⁻¹]	2000-5000
Hoja de sierra circular Ø	[mm]	165
Ø interior de la hoja	[mm]	20
Espesor máximo de la hoja	[mm]	2,4
Profundidad máxima de corte 90°	[mm] [pulgadas]	55 2-11/64"
Profundidad máxima de corte 45°	[mm] [pulgadas]	38 1-1/2"
Peso	[kg] [lb]	4,7 10.36
Clases de protección		□ / II
Presión acústica	[dB(A)]	88,37
Potencia acústica	[dB(A)]	99,37
Vibración ponderada	[m/s ²]	0,78

Información sobre ruidos



Tome medidas adecuadas para proteger sus oídos cuando la presión acústica exceda el valor de 85 dB(A).

Merit Link International AG
Stabio, Suiza, 19.03.2021



ADVERTENCIA - ¡Para reducir el riesgo de lesiones, el usuario debe leer el manual de instrucciones!

CE Declaración de conformidad

Declaramos bajo nuestra exclusiva responsabilidad, que el producto descrito en los "Especificaciones de la herramienta eléctrica" cumple con todas las disposiciones correspondientes de las directivas 2006/42/EC inclusive sus modificaciones y esta en conformidad con las siguientes normas:
EN60745-1,
EN60745-2-5.

Gerente de
certificación

Wu Cunzhen

Reglas de seguridad generales



¡ADVERTENCIA! Leer todas las instrucciones y advertencias de seguridad. El incumplimiento de las advertencias e instrucciones puede provocar una descarga eléctrica, incendio y / o lesiones graves.

Conservar todas las advertencias e instrucciones para referencia en el futuro.

El término "herramienta eléctrica" en las advertencias se refiere a su herramienta eléctrica accionada por la red eléctrica (con cable) o a una herramienta eléctrica accionada por batería (inalámbrica).

Seguridad en el área de trabajo

- **Mantenga el área de trabajo limpia y bien iluminada.** Las áreas desordenadas u oscuras dan lugar a accidentes.
- **No utilice herramientas eléctricas en atmósferas explosivas, como en presencia de líquidos inflamables, gases o polvo.** Las herramientas eléctricas crean chispas que pueden encender el polvo o los vapores.
- **Mantenga alejados a los niños y espectadores mientras maneja una herramienta eléctrica.** Las distracciones pueden hacer que pierda el control.

Seguridad frente a la electricidad

- **El enchufe macho de conexión, debe ser conecado solamente a un enchufe hembra de las características técnicas del enchufe macho en materia. Nunca modifique el enchufe de ninguna manera. No utilice enchufes adaptadores con herramientas eléctricas conectadas a tierra.** Los enchufes no modificados y los tomacorrientes correspondientes reducirán el riesgo de descarga eléctrica.
- **Evite el contacto del cuerpo con superficies conectadas a tierra, tales como tuberías, radiadores, estufas y refrigeradores.** Existe un mayor riesgo de descarga eléctrica si su cuerpo tiene descarga a tierra.
- **No exponga las herramientas eléctricas a la lluvia o a condiciones húmedas.** Si entra agua a una herramienta eléctrica aumentará el riesgo de descarga eléctrica.
- **No abuse del cable. Nunca use el cable para transportar, tirar o desenchufar la herramienta eléctrica.** Mantenga el cable alejado de calor, aceite, bordes afilados o partes móviles. Los cables dañados o enredados aumentan el riesgo de descarga eléctrica.
- **Si el cable de alimentación está dañado, debe ser sustituido por el fabricante, por su servicio posventa o por personal cualificado similar con el fin de evitar un peligro.**
- **Cuando utilice una herramienta eléctrica al aire libre, utilice un alargue adecuado para uso en exteriores.** El uso de un cable adecuado para uso en exteriores reduce el riesgo de descarga eléctrica.
- **Si el uso de una herramienta eléctrica en una ubicación húmeda es inevitable, utilice un suministro protegido de dispositivo de corriente residual (RCD).** El uso de un RCD reduce el riesgo de descarga eléctrica. ¡NOTA! El término "dispositivo de corriente residual (RCD)" puede sustituirse por el término "interruptor de circuito de falla a tierra (GFCI)" o "disyuntor de fuga a tierra (ELCB)".
- **¡Advertencia!** Nunca toque las superficies metálicas expuestas en la caja de velocidades, el protector, etc., porque si se tocan las superficies metálicas se verán afectadas por la onda electromagnética y se causarán lesiones o accidentes potenciales.

Seguridad personal

- **Manténgase alerta, observe lo que está haciendo y use el sentido común cuando opere una herramienta eléctrica. No use una herramienta eléctrica si está cansado o bajo la influencia de drogas, alcohol o medicamentos.** Un momento de inatención al operar herramientas eléctricas puede producir lesiones personales graves.

- **Use equipo de protección personal. Siempre lleve protección ocular.** Equipos de protección como máscaras antipolvo, zapatos de seguridad antideslizantes, cascos o protección auditiva usados para condiciones apropiadas reducirán las lesiones personales.
- **Evite el arranque involuntario. Asegúrese de que el interruptor esté en la posición de apagado antes de conectar la fuente de alimentación y / o el bloque de baterías, recoger o transportar la herramienta.** Llevar las herramientas eléctricas con el dedo en el interruptor o conectar las herramientas eléctricas con el interruptor en encendido da lugar a accidentes.
- **Saque cualquier llave de ajuste o llave de tuerca antes de encender la herramienta eléctrica.** Si se deja una llave de ajuste o llave de tuerca unida a una parte giratoria de la herramienta eléctrica se pueden producir lesiones personales.
- **No adopte una postura forzada. Mantenga la postura y el equilibrio en todo momento.** Esto permite un mejor control de la herramienta eléctrica en situaciones inesperadas.
- **Use ropa adecuada. No use prendas sueltas o joyas.** Mantenga el cabello, la ropa y los guantes alejados de las partes móviles. La ropa suelta, las joyas o el pelo largo pueden quedar atrapados en las partes móviles.
- **Si se proporcionan dispositivos para la conexión de las instalaciones de extracción y recolección de polvo, asegúrese de que se conecten y utilicen correctamente.** El uso del dispositivo para la recolección de polvo puede reducir los peligros relacionados con el polvo.
- **No deje que la familiaridad obtenida con el uso frecuente de herramientas le permita ser complaciente e ignorar los principios de seguridad de las herramientas.** Una acción descuidada puede causar lesiones graves en una fracción de segundo.
- **¡Advertencia!** Las herramientas eléctricas pueden producir un campo electromagnético durante el funcionamiento. Este campo puede interferir en algunas circunstancias con los implantes médicos activos o pasivos. Para reducir el riesgo de lesiones graves o mortales, recomendamos a las personas con implantes médicos consultar a su médico y al fabricante de implantes médicos antes de operar esta herramienta eléctrica.

Uso y cuidado de la herramienta eléctrica

- Las personas con aptitudes psicofísicas o mentales disminuidas, así como los niños no pueden operar la herramienta eléctrica, si no son supervisados o instruidos sobre el uso de la herramienta eléctrica por una persona responsable de su seguridad.
- **No fuerce la herramienta eléctrica. Utilice la herramienta eléctrica adecuada para su aplicación.** La herramienta eléctrica correcta hará el trabajo mejor y más seguro a la velocidad para la que fue diseñada.
- **No utilice la herramienta eléctrica si el interruptor no la enciende y apaga.** Cualquier herramienta eléctrica que no pueda ser controlada con el interruptor es peligrosa y debe ser reparada.
- **Desconecte el enchufe de la fuente de alimentación y / o la batería de la herramienta eléctrica antes de realizar cualquier ajuste, cambiar accesorios o guardarla.** Estas medidas preventivas de seguridad reducen el riesgo de arrancar la herramienta accidentalmente.

- **Guarde las herramientas eléctricas inactivas fuera del alcance de los niños y no permita que las personas que no estén familiarizadas con la herramienta eléctrica o estas instrucciones la utilicen.** Las herramientas eléctricas son peligrosas en manos de usuarios inexpertos.
- **Mantenimiento de las herramientas eléctricas** Compruebe si la herramienta está desalineada, si las piezas móviles están atascadas, si hay piezas rotas o cualquier otra condición que pueda afectar el funcionamiento de la herramienta eléctrica. Si está dañada, haga reparar la herramienta eléctrica antes de usarla. Muchos accidentes son causados por el mantenimiento deficiente de las herramientas eléctricas.
- **Mantenga las herramientas de corte, afiladas y limpias.** Las herramientas de corte adecuadamente mantenidas con bordes afilados son menos propensas a empastarse y más fáciles de controlar.
- **Utilice la herramienta eléctrica, los accesorios y las brocas de las herramientas, etc. de acuerdo con estas instrucciones, teniendo en cuenta las condiciones de trabajo y el trabajo a realizar.** El uso de la herramienta eléctrica para operaciones diferentes de las previstas podría producir una situación peligrosa.
- **Mantenga las manijas y las superficies de agarre secas, limpias y libres de aceite y grasa.** Las manijas y las superficies de agarre resbaladizas no permiten un manejo y un control seguros de la herramienta en situaciones inesperadas.
- Tenga en cuenta que cuando utilice una herramienta eléctrica debe sostener la manija auxiliar correctamente, esto es útil para controlar la herramienta eléctrica. Por lo tanto, sostenerla de manera adecuada puede reducir el riesgo de accidentes o lesiones.

Servicio

- **Haga reparar su herramienta eléctrica por personal de reparación calificado que use solamente piezas de repuesto idénticas.** Esto asegurará que se mantenga la seguridad de la herramienta eléctrica.
- Siga las instrucciones para lubricar y cambiar los accesorios.

Advertencias especiales de seguridad

Instrucciones de seguridad para todos los procedimientos de corte con sierras



PELIGRO: Mantener las manos alejadas del área de corte y la cuchilla. Mantenga su segunda mano en la manija auxiliar, o en la carcasa del motor. Si las dos manos sostienen la sierra, no se puede cortar con la cuchilla.

- **No ponga la mano debajo de la pieza de trabajo.** El protector no puede protegerlo de la cuchilla debajo de la pieza de trabajo.
- **Ajuste la profundidad de corte al espesor de la pieza de trabajo.** Menos de un diente completo de los dientes de la cuchilla debe ser visible debajo de la pieza de trabajo.
- **Nunca sostenga la pieza cortada con sus manos o entre sus piernas.** Asegure la pieza de trabajo en una plataforma estable. Es importante sostener

el trabajo adecuadamente para minimizar la exposición del cuerpo, el atascamiento de las cuchillas o la pérdida de control. (La sierra circular se debe sujetar correctamente y la pieza de trabajo procesada se sujetará como se indica en la figura 16).

- **Sujete la herramienta eléctrica únicamente por las superficies de sujeción aisladas, cuando realice una operación en la que la herramienta de corte pueda entrar en contacto con cables ocultos o con su propio cable.** El contacto con un cable con corriente también hará que las partes metálicas expuestas de la herramienta eléctrica tengan corriente y podrían causar una descarga eléctrica al operario.
- **Cuando asiera con corte longitudinal, siempre use una guía de aserrar o una guía de borde recto.** Esto mejora la precisión del corte y reduce la posibilidad de que la cuchilla se atasque.
- **Siempre utilizar cuchillas con el tamaño y la forma correctos (diamante en contraposición a redonda) de orificios de árbol.** Las cuchillas que no coincidan con el equipo de montaje de la sierra correrán excéntricamente y causarán la pérdida de control.
- **Nunca utilizar arandelas o pernos dañados o incorrectos.** Las arandelas de las cuchillas y el perno están especialmente diseñados para su sierra, para un rendimiento óptimo y seguridad de operación.

Guías de seguridad durante el funcionamiento de la herramienta eléctrica

Instrucciones de seguridad adicionales para todas las sierras

Causas de contragolpes y advertencias relacionadas

- el contragolpe es una reacción repentina a una cuchilla de sierra se aprisiona, atasca o desalinea, lo que causa que la sierra pierda el control se levante y salga de la pieza de trabajo hacia el operador;
- cuando la cuchilla se aprisiona o atasca estrechamente por el cierre de la banda, la cuchilla se detiene y la reacción del motor hace que la unidad retroceda rápidamente hacia el operador;
- si la cuchilla se fuerce o desalinea en el corte, los dientes en el borde trasero de la cuchilla pueden cavar en la superficie superior de la madera haciendo que la cuchilla salga del corte y salte hacia atrás hacia el operador.

El contragolpe es el resultado de un mal uso de la sierra y / o procedimientos o condiciones de funcionamiento incorrectos y puede evitarse tomando las precauciones adecuadas que se indican a continuación.

- **Mantenga un agarre firme con ambas manos en la sierra y posicione sus brazos para permitirle resistir las fuerzas de contragolpe.** Coloque su cuerpo hacia cualquier lateral con respecto a la cuchilla, pero no en línea con la cuchilla. El contragolpe puede hacer que la sierra salte hacia atrás, pero las fuerzas de contragolpe se pueden controlar por el operador, si se toman las precauciones adecuadas.
- **Cuando la cuchilla se atasque o interrumpa un corte por cualquier motivo, suelte el gatillo y mantenga la sierra inmóvil en el material hasta que la cuchilla se detenga completamente.** Nunca intentar sacar la sierra del trabajo o tirar de la sierra hacia atrás mientras la cuchilla está en

movimiento o puede producirse un contragolpe. Investigue y tome medidas correctivas para eliminar la causa del atascamiento de la cuchilla.

• **Cuando reinicie una sierra en la pieza de trabajo, centre la cuchilla de la sierra en el corte y compruebe que los dientes de la sierra no estén enganchados en el material.** Si la cuchilla de la sierra se atasca, puede rebotar o dar un contragolpe de la pieza de trabajo cuando se vuelve a encender la sierra.

• **Sostenga los paneles grandes para minimizar el riesgo de pinzamiento y retroceso de la cuchilla.** Los paneles grandes tienden a hundirse por su propio peso. Se deben colocar soportes debajo del panel en ambos lados, cerca de la línea de corte y cerca del borde del panel. (Ver funcionamiento correcto en la figura 13.2 y funcionamiento defectuoso en la figura 13.1).

• **No usar cuchillas desafiladas o dañadas.** Las cuchillas desafiladas o colocadas incorrectamente producen un corte estrecho que causa fricción excesiva, atascamiento de la cuchilla y contragolpe.

• **Las palancas de bloqueo de profundidad de la cuchilla y de ajuste del bisel se deben colocar y asegurar antes de realizar el corte.** Si el ajuste de la cuchilla se desplaza al cortar, puede causar atascarse y dar un contragolpe.

• **Tenga mucho cuidado cuando use la sierra en paredes existentes u otras áreas ocultas.** La cuchilla sobresaliente puede cortar objetos que pueden causar contragolpe.

Instrucciones de seguridad para la sierra del tipo de inmersión

• **Revise la protección para el cierre adecuado antes de cada uso. No opere la sierra si la protección no se mueve libremente y cierre la hoja en forma instantánea.** Nunca sujete ni ate la protección de forma tal que la hoja quede expuesta. Si la sierra se cae accidentalmente, la protección puede doblarse. Revise para asegurarse de que la protección se mueve libremente y no toca la hoja ni ninguna otra parte, en todos los ángulos y profundidades del corte.

• **Controle la operación y la condición del resorte de retorno de la protección. Si la protección y el resorte no funcionan adecuadamente, deben ser revisados antes del uso.** La protección puede operar en forma lenta debido a las partes dañadas, depósitos gomosos o la acumulación de basura.

• **Asegúrese de que la placa base de la sierra no se desvíe mientras realiza el "corte por inmersión" cuando la configuración del biselado de la hoja no está a 90°.** La hoja que se desvía hacia los lados provocará la adhesión y probablemente el contragolpe.

• **Observe siempre que la protección cubre la hoja antes de colocar la sierra nuevamente sobre el banco o el piso.** Una hoja de corte sin proteger provocará que la sierra vaya hacia atrás, cortando todo lo que encuentre a su paso. Tenga en cuenta el tiempo que le lleva a la hoja detenerse después de liberar el interruptor.

Instrucciones adicionales de seguridad para todas las sierras con la cuña de separación

• **Use la hoja apropiada de la sierra para la cuña de separación.** Para que funcione la cuña de separación, el cuerpo de la hoja debe ser más delgado que la cuña

de separación y el ancho del corte de la hoja debe ser mayor que el grosor de la cuña de separación.

• **Ajuste la cuña de separación como se describe en este manual de instrucciones.** La separación, el posicionamiento y la alineación incorrectos pueden hacer que la cuña de separación no sea efectiva en la prevención del contragolpe.

• **Para que funcione la cuña de separación, debe estar en la pieza de trabajo.** La cuña de separación no es efectiva para prevenir el contragolpe durante los cortes breves.

• **No opere la sierra si la cuña de separación está doblada.** Incluso una interferencia de luz puede hacer lenta la frecuencia de cierre de una protección.



¡Precaución! Las sustancias químicas que contienen algunas partículas de polvo generadas durante el pulido, corte con sierra, rectificado, perforación u otras actividades de construcción pueden causar cáncer, defectos de nacimiento o daño a la fertilidad.

¡ADVERTENCIA! Las sustancias químicas que contienen algunas partículas de polvo generadas durante el pulido, corte con sierra, rectificado, perforación u otras actividades de construcción pueden causar cáncer, defectos de nacimiento o daño a la fertilidad. Tomemos algunas sustancias químicas como ejemplo:

- Pintura a base de plomo.
- Dióxido de silicio transparente que contienen los ladrillos, el cemento y otros productos de piedra.
- El nivel de riesgo del arsénico y el cromo producido en la madera tratada químicamente depende de la frecuencia de este tipo de trabajo. Para evitar entrar en contacto con dichas sustancias químicas: como el peligro depende del tiempo que usted pasa en dicha clase de trabajo, debe evitar el contacto con tales composiciones químicas.
- Trabajar con una buena condición de ventilación.
- Usar el equipo de protección aprobado durante el trabajo como una máscara antipolvo con diseño para filtrar polvo fino.

Instrucciones complementarias para el uso de la sierra circular

• Cuando utilice la herramienta eléctrica, preste atención a los siguientes puntos:

- la cuchilla de la sierra debe estar intacta sin deformaciones, pliegues o que le falte un diente de sierra o esté fracturada;
 - no se debe utilizar ninguna cuchilla de sierra de acero de alta velocidad;
 - no se debe utilizar ninguna rueda de rectificado abrasiva para la herramienta;
 - no se debe utilizar ninguna cuchilla de sierra que no cumpla con las estipulaciones de las instrucciones;
 - no ejercer presión lateral sobre el disco de la cuchilla de sierra para detener la cuchilla de sierra;
 - asegurar el funcionamiento correcto del mecanismo de retracción en todo el sistema de protección;
 - antes de realizar cualquier cambio, ajuste u otro trabajo de mantenimiento, se debe desenchufar de la fuente de alimentación.
- Cuando se utiliza la herramienta eléctrica, la velocidad de avance debe ser controlada a un nivel moderado según los materiales de diferente dureza.

- Cuando se utiliza la herramienta eléctrica, no se permite ningún material extraño como clavo de hierro en la madera procesada; si hay un bulto de madera duro, la velocidad de avance se debe reducir.
- Se prohíbe operar cuando se quita la cubierta protectora.
- La cuchilla de la sierra se mantendrá limpia y afilada para reducir al mínimo la avería y el rebote.
- ¡PELIGRO! Durante el funcionamiento, las manos deben mantenerse alejadas del área de aserrado y no se debe tocar la cuchilla de la sierra. Cuando la cuchilla de la sierra está girando, no se debe insertar la pieza de trabajo. Cuando la cuchilla de la sierra todavía está girando, no debe agarrar las piezas mecanizadas con las manos.
- Asegúrese de sostener firmemente la herramienta eléctrica con las manos. No ponga su mano o dedos detrás de la sierra circular. Si se produce un rebote, es probable que la sierra circular salte hacia atrás en sus manos, lo que da como resultado lesiones personales graves (el funcionamiento defectuoso se indica en la figura 17.1).

• Cuando se realiza el corte, la parte de base más ancha de la sierra circular se colocará sobre una parte sostenida de forma estable de la pieza de trabajo en lugar de sobre la parte a cortar. (El funcionamiento correcto se indica en la figura 17.2; el funcionamiento defectuoso se indica en la figura 17.3) Si la pieza de trabajo es muy corta o pequeña, se debe sujetar con abrazaderas. No intente sostener una pieza de trabajo corta con las manos.

• La sierra circular no debe ser utilizada boca abajo para operaciones de aserrado, ya que es muy peligrosa e incluso puede causar accidentes graves (como se muestra en la figura 18).

Antes de comenzar la operación

- Use la herramienta eléctrica solamente para cortar material recomendado por el fabricante.
- La flecha de la hoja de corte siempre debe apuntar en la misma dirección que la flecha de la cubierta de protección.

Durante el funcionamiento

- Nunca comience a cortar hasta que la hoja de la sierra alcance su velocidad máxima.
- Siempre procese una pieza a la vez solamente, esta es la única manera de sujetarla correctamente.
- Al procesar piezas largas, use los dispositivos de sujeción y asegúrese de proporcionar un soporte por debajo del extremo largo que sobresale. Nunca deje que una tercera persona sostenga la pieza de trabajo.
- Nunca retire los residuos de aserrín o de las piezas tratadas hasta que el motor de la herramienta eléctrica no esté apagado.
- Si durante las operaciones, la hoja de corte se atasca en la pieza o se bloquea por los residuos, apague inmediatamente la herramienta eléctrica y sólo entonces elimine la causa de bloqueo de la hoja de corte.
- No trabaje con materiales que contengan asbesto. El asbesto se considera carcinogénico.
- No use la herramienta eléctrica para cortar leña.
- Evite detener el motor de la herramienta eléctrica cuando está bajo carga.
- Evite el sobrecalentamiento de la herramienta eléctrica si la usa durante un período de tiempo prolongado.
- No cubra nunca las salidas de corte con los dedos.





- Nunca opere la herramienta eléctrica por encima de la altura de la cabeza.





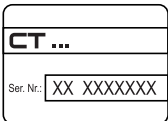





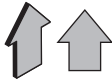

Después de terminar la operación

- Se puede desplazar la herramienta eléctrica del lugar de trabajo sólo después de que la hoja de corte se haya apagado y se halla detenido completamente.
- Nunca trate de disminuir la inercia de la rotación de la hoja de corte a través del bloque del husillo o mediante la aplicación de fuerza en la superficie lateral de la hoja de corte. Si usa el bloque del husillo para este fin, la herramienta eléctrica se dañará y la garantía no responderá del fallo.
- Las hojas de la sierra pueden estar muy caliente durante la operación, no las toque hasta que se hayan enfriado.

Símbolos usados en el manual

Los siguientes símbolos se utilizan en el manual de instrucciones, recuerde sus significados. La interpretación correcta de los símbolos le permitirá el uso correcto y seguro de la herramienta eléctrica.

Símbolo	Significado
	Sierra de inmersión Secciones marcadas con gris - agarre suave (con superficie aislada).
	Etiqueta con número de serie: CT ... - modelo; XX - fecha de fabricación; XXXXXXX - número de serie.
	Lea todas las reglas e instrucciones de seguridad.
	Use gafas de seguridad.
	Use protectores para los oídos.
	Use una máscara antipolvo.
	Desconecte la herramienta eléctrica de la red antes de instalarla o ajustarla.

Símbolo	Significado
	Dirección del movimiento.
	Dirección de la rotación.
	Bloqueado.
	Desbloqueado.
	Prohibido.
	Doble aislamiento / clase de protección.
	Un signo que certifica que el producto cumple con los requisitos esenciales de las directivas de la UE y las normas armonizadas de la UE.
	Atención. Importante.
	Información útil.
	Use guantes de protección.
	Durante el funcionamiento, saque el polvo acumulado.
	No deseche la herramienta eléctrica en un recipiente de basura doméstica.

Designación de la herramienta eléctrica

La herramienta eléctrica es para cortes a lo largo y a lo ancho de la madera con líneas de corte rectas como así también cortes oblicuos en la madera mientras descansa firmemente en la pieza de trabajo. Con las hojas de sierra adecuadas, se pueden cortar los metales no ferrosos, con paredes delgadas, por ejemplo: perfiles, materiales de construcción liviana y el plástico.

Los metales ferrosos de trabajo no están permitidos.

Componentes de la herramienta eléctrica

- 1 Tornillo excéntrico de ajuste
- 2 Interruptor de encendido / apagado
- 3 Botón de traba
- 4 Tornillo de ajuste para guía paralela
- 5 Tornillo de fijación de la escala de ángulo de inclinación del cuerpo
- 6 Conector para la aspiración del polvo
- 7 Cubierta protectora
- 8 Empuñadura adicional
- 9 Marca de corte en un ángulo de inclinación corporal de 45°
- 10 Marca de corte en un ángulo de inclinación corporal de 0°
- 11 Cuchillo divisor
- 12 Hoja de sierra *
- 13 Pestaña externa
- 14 Perno de fijación de la hoja de sierra
- 15 Escala angular de inclinación del cuerpo
- 16 Indicador angular de inclinación del cuerpo
- 17 Indicador de la escala de profundidad del corte
- 18 Tornillo de fijación
- 19 Excéntrico
- 20 Escala de profundidad de corte
- 21 Cierre de eje
- 22 Perno de ajuste de la posición vertical del cuerpo
- 23 Contratuerca del ajuste de posición vertical del cuerpo
- 24 Placa base
- 25 Ranuras de ventilación
- 26 Ruedecilla selectora de la velocidad
- 27 Llave Allen *
- 28 Guía paralela *
- 29 Riel de guía *
- 30 Pestaña interna
- 31 Vástago
- 32 Perno de ajuste de la cuña de separación

* Accesorios

No todos los accesorios fotografiados o descritos están incluidos en el envío estándar.

Instalación y regulación de los elementos de la herramienta eléctrica

Antes de llevar a cabo cualquier trabajo sobre la herramienta eléctrica, debe desconectarse de la fuente de energía.



No apriete demasiado los elementos de ajuste para evitar dañar el hilo.

Guía paralela de montaje / desmontaje (ver fig. 1)

- Tornillos de fijación sueltos **4** (ver fig. 1.1).
- Instale, saque o mueva la guía paralela **28**.
- Tornillos de fijación ajustados **4** (ver fig. 1.2).

Uso del riel guía (ver fig. 2-3)

- Monte la herramienta eléctrica en el riel guía **29** (ver fig. 2.1).

- Hay dos ranuras para el montaje de la herramienta eléctrica en el riel guía **29** en la placa base **24**. Elija la ranura para el montaje dependiendo del tipo de cortes a realizar (vertical o inclinado, ver fig. 3).
- Rote los tornillos excéntricos **1** para ajustar el movimiento de la herramienta a lo largo del riel guía **29** (ver fig. 2.2).

Reemplazo de la hoja de corte (ver fig. 4-6, 9)



Después de un uso prolongado, la hoja de corte podría calentarse mucho, reemplazarla usando los guantes. Esto también reducirá el riesgo de herirse con el borde de la hoja de corte.

- Fije la profundidad máxima de corte (ver fig. 9.1).
- Mueva el botón de traba **3** como se observa en la figura 9.2 y baje el cuerpo de la herramienta. El perno **14** estará en frente del orificio del lado de la superficie de la tapa de protección **7** (ver fig. 4).
- Monte la herramienta eléctrica en el extremo lateral del motor como lo muestran la figura 4.
- Presione el cierre de eje **21** y rote la hoja de sierra **12** manualmente a fin de trazarla en una posición fija. Mientras presiona el cierre de eje **21**, desatornille el perno **14** con ayuda de la llave Allen **27**.
- Quitar del perno **31**: brida externa **13**, hoja de sierra **12**, brida interna **30**.
- Limpiar todos los elementos de fijación con un pincel suave y montar en el perno **31**: brida interna **30**, hoja de sierra **12**, brida externa **13**, atornillar manualmente en perno **14**.

¡Atención! Observe las siguientes reglas durante la instalación:

- siga la secuencia de montaje (ver fig. 6);
- evite dobleces durante el montaje;
- antes de montar la hoja de sierra **12**, asegúrese de que el diámetro de abertura de montaje entre en el diámetro de las piezas proyectadas de la pestaña interna **30**;
- la dirección de flecha marcada en la hoja de sierra **12** debe coincidir con la dirección de la flecha en la cubierta protectora **7**;
- monte la pestaña externa **13** con el borde biselado hacia afuera.

- Presione y sostenga el cierre de eje **21** y ajuste el perno **14** con la llave Allen **27**. Suelte el cierre de eje **21**.

Regulación de la posición de la cuña de separación (ver fig. 7, 9)

Es necesario revisar la posición correcta de la cuña de separación **11** después de cada sustitución de la hoja de la sierra **12**. La cuña de separación **11** se montará de la siguiente forma:

- la distancia entre la cuña de separación **11** y los dientes de la hoja de la sierra **12** no excederán los 5 mm;
 - la distancia entre la parte superior del diente inferior de la hoja de sierra **12** y el punto inferior de la cuña de separación **11** no excederá los 5 mm.
- Fije la profundidad máxima de corte (ver fig. 9.1).
 - Mueva el botón de traba **3** como se observa en la figura 9.2 y baje el cuerpo de la herramienta. El per-

no de ajuste **32** estará ubicado opuesto al orificio del lado de la superficie de la tapa de protección **7** (ver fig. 7.1).

- Afloje el perno **32** con una llave Allen **27**.
- Mueva la cuña de separación **11** para ajustar el espacio entre la cuña de separación **11** y la hoja de sierra **12** (ver fig. 7.2). Si es imposible realizar este ajuste (por ejemplo: si la hoja de sierra **12** está gastada), use otra hoja de sierra **12**.
- Ajuste el perno **32** con una llave Allen **27**.

Regulación de la posición vertical corporal (ver fig. 8-10)

- Afloje los tornillos de fijación **5** (ver fig. 10.1).
- Ponga el cuerpo en vertical.
- Ajuste los tornillos de fijación **5**.
- Fije la profundidad máxima de corte (ver fig. 9.1).
- Mueva el botón de traba **3** como se observa en la figura 9.2 y baje el cuerpo de la herramienta.
- Coloque los lados del ángulo recto de 90° alineados con la superficie de la hoja de sierra **12** y la placa de base **24**, (ver fig. 8.1). Si los lados del ángulo recto unen la superficie de la hoja de sierra **12** y la placa de base **24** de manera firme, entonces no es necesario alinearlos, de lo contrario tiene que ajustar la posición mediante el tornillo **22** y la tuerca de fijación **23** (ver fig. 8.3).
- Afloje los tornillos de fijación **5**.
- Afloje la contratuerca **23**.
- Gire el tornillo **22** hacia adentro o hacia fuera, haga que los lados del ángulo recto de 90° unan la superficie de la hoja de sierra **12** y de la placa de base **24** firmemente.
- Sosteniendo el tornillo **22**, ajuste la tuerca de fijación **23**.

Funcionamiento inicial de la herramienta eléctrica

Utilice siempre la tensión adecuada de la red: la tensión de la red debe coincidir con la información citada en la placa de identificación de la herramienta eléctrica.

Encendido / apagado de la herramienta eléctrica

Encender:

Mueva el botón de traba **3** con el pulgar de la mano derecha como se observa en la fig. 9.2 - esto le permitirá bajar el cuerpo de la herramienta eléctrica y destrabar el botón de encendido y apagado **2**. Presione el interruptor de encendido / apagado **2**.

Apagar:

Para apagar la herramienta eléctrica, suelte el botón del interruptor **2**.

Aspiración del polvo durante el funcionamiento



La aspiración del polvo permite reducir la concentración de polvo en el aire y evitar la acumulación en el lugar de trabajo. Mientras opera la herramienta eléctrica siempre use

una aspiradora adecuada para recolectar el polvo generado por el proceso. Un adaptador especial se utiliza para unir la aspiradora al conector 6.

Características de diseño de la herramienta eléctrica

Ruedecilla selectora de la velocidad

Con el interruptor de ajuste de revoluciones 26, puede seleccionarse la velocidad del mandril requerida (también mientras funciona).

La velocidad de giro depende del material trabajado y debe ser calculada haciendo unas pruebas.

Cuando opera su herramienta eléctrica a baja velocidad por un periodo prolongado, se debe enfriar durante 3 minutos. Para hacerlo, fije una velocidad máxima y deje que su herramienta eléctrica funcione en mínimo.

Arranque suave

El arranque suave (sistema activo de restricción de la electricidad) hace posible el arranque suave y lento de las herramientas eléctricas: el disco aumenta gradualmente las revoluciones sin causar sacudidas del motor ni contragolpes; al momento del encendido, no se impone ninguna sobrecarga al motor.

Sistema de estabilización de velocidad de rotación

El sistema de estabilización mantiene las RPM determinadas tanto en velocidad pasiva como bajo carga. Esto permite el avance suave de la herramienta eléctrica durante la operación.

Protección contra sobrecarga

El sistema de protección contra sobrecarga del motor apaga automáticamente la herramienta eléctrica en caso de sobrecalentamiento, que puede producirse durante el corte de madera dura, el uso de hojas de sierra circular sin filo, etc.

Recomendaciones sobre el funcionamiento

Fijación de profundidad de corte (ver fig. 9-10)

Antes de empezar la operación, ajuste la profundidad de la sierra según el espesor de la pieza de trabajo. La mejor calidad del borde de corte se logra cuando la pieza proyectada de la hoja de sierra 12 no excede la altura de los dientes.

- Tornillos de fijación sueltos 18 (ver fig. 9.1).
- Para fijar la profundidad del corte, mueva el tornillo 18 hacia arriba o hacia abajo. El valor de la profundidad de corte que usted fijó se indica por medio del indicador 17 en la escala 20. Para ajustar la profundidad del corte dentro de 2 mm, use el excéntrico 19.
- Ajuste el tornillo de fijación 18.

Fijación de ángulo de corte (ver fig. 10)

La herramienta eléctrica permite el ajuste del ángulo de corte suave dentro del rango de 0° a 45°.

- Afloje los dos tornillos de fijación 5 (ver fig. 10.1).
- Fije el ángulo de corte necesario en la escala 15, cambiando el ángulo de inclinación del cuerpo de la herramienta eléctrica (ver fig. 10.2).
- Ajuste los dos tornillos de fijación 5.



Recuerde que durante el corte inclinado la profundidad de corte que aparece en la escala 15 no se corresponde con los valores reales. En este caso, mida la profundidad del corte con ayuda de una herramienta de medición (la distancia "a", ver fig. 10.3).

Marcas de corte (ver fig. 11-12)

- La marca de corte 10 muestra la posición de la hoja de sierra 12 durante el corte vertical (ver fig. 11).
- La marca de corte 9 muestra la posición de la hoja de sierra 12 durante el corte en un ángulo de 45° (ver fig. 12).



Se recomienda hacer un corte de prueba para evitar errores al trabajar.

Corte con la sierra (ver fig. 13)



La eficiencia y calidad de las operaciones de corte dependen del estado y forma de los dientes de la hoja de sierra 12, por lo tanto la selección adecuada de la hoja de sierra es extremadamente importante según el material que se procesa y el tipo de trabajo que se realiza.

- Asegúrese de que la pieza de trabajo quede fija con seguridad.
- Encienda su herramienta eléctrica antes de que la hoja de sierra 12 toque la pieza de trabajo. Deje que la hoja de sierra 12 llegue a su máxima velocidad de rotación.
- Mueva suavemente el cuerpo hacia abajo de la herramienta eléctrica y mueva la herramienta hacia adelante sin doblar ni empujar.
- No presione nunca la herramienta: el corte con sierra requiere de cierto tiempo. La presión adicional sobrecargará la herramienta eléctrica en lugar de facilitar la operación.
- Use soportes adicionales cuando corte láminas grandes (cartones, etc.) para evitar dobleces y el posible bloqueo de la hoja de sierra 12 (ver fig. 13).

Corte con guía paralela (ver fig. 1, 14)

La guía paralela 28 permite cortar a lo largo del borde directo de la pieza de trabajo existente, y producir tiras del mismo ancho.

- Tornillos de fijación sueltos 4 (ver fig. 1.1).
- Mueva la guía paralela 28 para fijar un ancho de pieza de trabajo necesario.
- Tornillos de fijación ajustados 4 (ver fig. 1.1).
- Realice la operación como se describió antes (ver fig. 14.1).



Se pueden obtener resultados similares adhiriendo una placa a una pieza de trabajo con abrazaderas de tornillo y usando esa placa como tope de límite secundario. Haga el corte moviendo la herramienta eléctrica a lo largo del tope de límite mientras

opreme el costado de la placa de soporte 24 al costado de la placa (ver fig. 14.2).

Corte del riel guía (ver fig. 2, 15)

El riel guía 29 hace posible realizar los cortes rectos con gran exactitud. El riel guía 29 tiene bordes especiales de goma que previene el corte y quita el material de la pieza de trabajo en los bordes del corte. Los dientes de la hoja de sierra 12 se adjuntarán al borde de goma.

- Monte la herramienta eléctrica en el riel guía 29 como se describió antes (ver fig. 2).
- Fije el riel guía 29 en el uso de la pieza de trabajo, por ejemplo, las abrazaderas (ver fig. 15).
- Realice la operación como se describió antes (ver fig. 15).

Mantenimiento de la herramienta eléctrica / medidas preventivas

Antes de llevar a cabo cualquier trabajo sobre la herramienta eléctrica, debe desconectarse de la fuente de energía.

Limpieza de la herramienta eléctrica

Una condición indispensable para un uso seguro a largo plazo de la herramienta eléctrica es mantenerla limpia. Con frecuencia limpie la herramienta con aire comprimido a través de las ranuras de ventilación 25.

Servicio de post-venta y servicio de aplicaciones

Nuestro servicio de post-venta responde a sus preguntas sobre el mantenimiento y la reparación de su producto, así como también sobre los repuestos. La información sobre los centros de servicio, los diagramas de las piezas y sobre los repuestos también se puede encontrar en: www.crown-tools.com.

Cómo transportar las herramientas eléctricas

- Está terminantemente prohibido dejarlas caer para que no se produzca ningún impacto mecánico en el embalaje durante el transporte.
- Cuando se descarguen / carguen, no se permite usar ningún tipo de tecnología que funcione bajo el principio de sujeción de embalajes.

Protección del medio ambiente



Recicle las materias primas en lugar de eliminarlas como basura.

Las herramientas, los accesorios y el embalaje deberían seleccionarse para un reciclado cuidadoso del medio ambiente.

Las piezas de material plástico están marcadas para un reciclado selectivo.

Estas instrucciones están impresas sobre papel reciclado sin la utilización de cloro.

Especificações da ferramenta eléctrica

Serra de rebarba		CT15134-165
Código da ferramenta eléctrica [220-230 V ~50/60 Hz]		422002
Potência nominal absorvida	[W]	1300
Potência de saída	[W]	660
Amperagem na voltagem	110-127 V [A] 220-230 V [A]	10 6.2
Rotações sem carga	[min ⁻¹]	2000-5000
Lâmina para serra circular Ø	[mm]	165
Diâm. do orifício da serra circular	[mm]	20
Grossura máx da lâmina da serra	[mm]	2,4
Profundidade máxima de corte 90°	[mm] [polegadas]	55 2-11/64"
Profundidade máxima de corte 45°	[mm] [polegadas]	38 1-1/2"
Peso	[kg] [lb]	4,7 10.36
Classe de protecção		□ / II
Pressão sonora	[dB(A)]	88,37
Potência sonora	[dB(A)]	99,37
Vibrações	[m/s ²]	0,78

Informações sobre ruído



Use protectores auditivos quando a potência sonora ultrapassar 85 dB(A).

Merit Link International AG
Stabio, Suíça, 19.03.2021



AVISO - Para reduzir o risco de lesões, o utilizador tem de ler o manual de instruções!

CE Declaração de conformidade

Declaramos sob nossa inteira responsabilidade que o produto descrito nos "Especificações da ferramenta eléctrica" esta em conformidade com todas as disposições pertinentes das Directivas 2006/42/EC incluindo suas alteracoes, e em conformidade com as seguintes normas:
EN60745-1,
EN60745-2-5.

Gestor de
certificação

Wu Cunzhen

Regras gerais de segurança



AVISO! Leia todos os avisos de segurança e todas as instruções. O incumprimento das instruções e avisos de segurança pode ter como consequência a existência de perigo de incêndio, de choques eléctricos e / ou de lesões graves.

Guarde todos os avisos e instruções para futuras referências.

O termo "ferramenta eléctrica" nos avisos diz respeito à sua ferramenta alimentada pela rede (com fio) ou com bateria (sem fio).

Segurança na área de trabalho

- **Mantenha a área de trabalho limpa e bem iluminada.** Áreas desarrumadas ou escuras são propícias a acidentes.
- **Não ligue ferramentas elétricas em atmosferas explosivas, tal como na presença de líquidos inflamáveis, gases ou pó.** As ferramentas elétricas geram faíscas que podem provocar a ignição dos fumos ou pó.
- **Mantenha as crianças e pessoas que passem afastadas enquanto trabalhar com uma ferramenta elétrica.** As distrações podem fazer com que perca o controlo.

Segurança elétrica

- **As fichas da ferramenta elétrica têm de corresponder à tomada. Nunca modifique a ficha de algum modo. Não utilize qualquer adaptador com ferramentas elétricas com ligação à terra.** Fichas não modificadas e tomadas correspondentes reduzem o risco de choque elétrico.
- **Evite o contacto do corpo com superfícies ligadas à terra, tais como tubos, radiadores, bases e frigoríficos.** Existe um risco acrescido de choque elétrico se o seu corpo estiver ligado à terra.
- **Não exponha as ferramentas elétricas à chuva ou a condições húmidas.** A entrada da água na ferramenta elétrica aumentará o risco de choque elétrico.
- **Não force o fio da alimentação. Nunca utilize o fio para transportar, puxar ou desligar a ferramenta elétrica. Mantenha o fio afastado do calor, óleo, arestas afiadas ou peças móveis.** Fios danificados ou presos aumentam o risco de choque elétrico.
- **Quando estiver a trabalhar com uma ferramenta elétrica ao ar livre, utilize uma extensão adequada para a utilização no exterior.** A utilização de um fio adequado ao exterior reduz o risco de choque elétrico.
- **Se for inevitável trabalhar com uma ferramenta elétrica num local húmido, use uma alimentação protegida por um dispositivo de corrente residual (DCR).** A utilização de um DCR reduz o risco de choque elétrico. **NOTA!** O termo "dispositivo de corrente residual (DCR)" pode ser substituído pelo termo "interruptor de circuito de falha de ligação à terra (ICFLT)" ou "disjuntor de circuito de fuga de terra (DCFT)".
- **Aviso!** Nunca toque nas superfícies de metal expostas na caixa de velocidades, proteção, etc., pois tocar nas superfícies de metal interfere com as ondas eletromagnéticas, podendo assim causar lesões ou acidentes.

Segurança pessoal

- **Mantenha-se alerta, observe o que está a fazer e use senso comum quando estiver a trabalhar com uma ferramenta elétrica. Não utilize uma ferramenta elétrica enquanto estiver cansado ou sobre o efeito de drogas, álcool ou medicação.** Um momento de falta de atenção enquanto trabalha com ferramentas elétricas pode resultar em lesões sérias.
- **Use equipamento pessoal de proteção. Utilize sempre proteção ocular.** O equipamento de segurança, tal como máscara de pó, calçado de segurança antiderrapante, capacete de segurança, ou proteção para os ouvidos, utilizado nas condições adequadas reduzirá a hipótese de lesões.

- **Evite ligações sem intenção. Certifique-se de que o interruptor se encontra na posição de desligado antes de ligar a fonte de energia e / ou à bateria ao agarrar ou transportar a ferramenta.** Transportar ferramentas elétricas com o seu dedo no interruptor ou fornecer energia a ferramentas elétricas que tenham o interruptor na posição de ligado convida a acidentes.
- **Retire qualquer chave de ajuste ou chave de fendas antes de ligar a ferramenta elétrica.** Uma chave de fendas ou uma chave deixada ligada a uma peça rotativa da ferramenta elétrica pode resultar em lesão.
- **Não se estique. Mantenha sempre a base e o equilíbrio adequados.** Isso proporciona um melhor controlo da ferramenta elétrica em situações inesperadas.
- **Vista-se adequadamente. Não use roupas largas ou joalheria. Mantenha o cabelo, roupa e luvas afastados das partes móveis.** Roupas largas, jóias ou cabelo comprido podem ser apanhados pelas peças em movimento.
- **Se forem fornecidos dispositivos para a ligação de extração de pó e facilidades de recolha, certifique-se de que estas estão ligadas e de que são devidamente utilizadas.** A utilização da recolha do pó pode reduzir os perigos relacionados com o pó.
- **Não permita que a familiaridade ganhe com a utilização de ferramentas o torne mais complacente e ignore os princípios de segurança da ferramenta.** Uma ação descuidada pode causar lesões severas numa fração de segundo.
- **Aviso!** As ferramentas elétricas podem criar um campo eletromagnético durante o funcionamento. Este campo pode, sob determinadas circunstâncias, interferir com implantes médicos ativos ou passivos. Para reduzir o risco de lesões sérias ou fatais, recomendamos que pessoas com implantes médicos consultem o seu médico e / ou fabricante do implante médico antes de utilizar esta ferramenta elétrica.

Utilização e cuidados da ferramenta elétrica

- **As pessoas com fracas aptidões físicas ou mentais, bem como as crianças, não podem utilizar a ferramenta elétrica, caso não sejam supervisionadas ou ensinadas a usar a ferramenta elétrica por uma pessoa responsável pela sua segurança.**
- **Não force a ferramenta elétrica. Use a ferramenta elétrica adequada para a tarefa pretendida.** O uso de uma ferramenta elétrica correta e à velocidade para a qual foi concebida permite executar o trabalho com maior eficácia e segurança.
- **Não utilize a ferramenta elétrica se o interruptor não a ligar ou desligar.** Qualquer ferramenta que não possa ser controlada com o interruptor é perigosa e deve ser reparada.
- **Desligue a ficha da fonte de alimentação e / ou a bateria da ferramenta elétrica antes de fazer quaisquer ajustes, mudar de acessórios, ou guardar as ferramentas elétricas.** Tais medidas de segurança preventiva ajudam a reduzir os riscos de ligar inadvertidamente a ferramenta elétrica.
- **Guarde ferramentas elétricas sem carga fora do alcance de crianças e não permita que pessoas estranhas às ferramentas elétricas ou a estas instruções trabalhem com a ferramenta elétrica.** As ferramentas elétricas são perigosas nas mãos de utilizadores sem formação.

- **Proceda à manutenção das ferramentas elétricas.** Verifique se existem desalinhamentos ou bloqueios das peças móveis, peças partidas e quaisquer outras condições que possam afetar o funcionamento da ferramenta elétrica. Se estiver danificada, leve a ferramenta elétrica para ser reparada antes da utilização. Muitos acidentes são provocados pela fraca manutenção das ferramentas elétricas.
- **Mantenha as ferramentas de corte afiadas e limpas.** Ferramentas devidamente mantidas com arestas de corte afiadas são menos fáceis de prender e mais fáceis de controlar.
- **Use a ferramenta elétrica, acessórios e brocas, etc., de acordo com estas instruções, tendo em conta as condições de trabalho e o trabalho a ser efetuado.** A utilização da ferramenta elétrica para operações diferentes das pretendidas pode resultar numa situação perigosa.
- **Mantenha as pegas e superfícies de segurar secas, limpas e sem óleo ou gordura.** Pegas e superfícies de segurar escorregadias não permitem o manuseamento seguro nem o controlo da ferramenta em situações inesperadas.
- Tenha em conta que, quando utilizar uma ferramenta elétrica, segure corretamente a pega auxiliar, o que é útil quando controlar a ferramenta elétrica. Assim, um manuseamento adequado pode reduzir o risco de acidentes ou lesões.

Reparação

- **A manutenção da sua ferramenta elétrica deverá ser sempre efetuada por pessoas qualificadas, utilizando apenas peças sobresselentes idênticas.** Tal irá assegurar que a segurança da ferramenta elétrica é mantida.
- Siga as instruções quanto a lubrificação e mudança de acessórios.

Avisos especiais de segurança

Instruções de segurança para todos os procedimentos de corte



PERIGO: Mantenha as mãos afastadas da área de corte e da lâmina. Mantenha a sua segunda mão na pega auxiliar ou estrutura do motor. Se ambas as mãos estiverem a segurar a serra, não serão cortadas pela lâmina.

- **Não se estique por baixo da peça a ser trabalhada.** A proteção não o protege da lâmina por baixo da peça a ser trabalhada.
- **Ajuste a profundidade de corte para a grossura da peça a ser trabalhada.** Só deverá ser visível menos de um dente completo da lâmina por baixo da peça a ser trabalhada.
- **Nunca segure a peça a ser cortada com as mãos ou entre as pernas. Fixe a peça a ser trabalhada numa plataforma estável.** É importante suportar a peça corretamente, para minimizar a exposição do corpo, lâmina presa ou perda de controlo. (A serra circular deverá ser segurada corretamente e a peça a ser trabalhada deverá ser fixada conforme indicado na imagem 16).
- **Segure a ferramenta apenas através das superfícies isoladas quando efetuar uma operação onde a**

ferramenta de corte possa entrar em contacto com cabos elétricos escondidos ou com o seu próprio fio. O contacto com um cabo "vivo" fará com que as peças de metal expostas da ferramenta de corte dêem um choque ao operador.

- **Quando rasgar, use sempre uma vedação ou uma guia direita para extremidades.** Isto melhora a precisão de corte e reduz a hipótese da lâmina se prender.
- **Use sempre lâminas com o tamanho e a forma corretos (em diamante ou redonda) dos orifícios.** As lâminas que não sirvam no material de montagem da lâmina, funcionam excentricamente, causando a perda de controlo.
- **Nunca use anilhas ou parafusos da lâmina danificados ou incorretos.** As anilhas e parafusos da lâmina foram criados especialmente para a sua serra, para um desempenho ótimo e um funcionamento seguro.

Orientações de segurança durante o funcionamento da ferramenta elétrica

Outras instruções de segurança para todas as serras

Avisos relacionados com ressaltos

- o ressalto é uma reação súbita de uma lâmina presa ou desalinhada, fazendo com que uma serra descontrolada levante e saia da peça a ser trabalhada em direção ao operador;
- quando a lâmina fica presa no entalhe, pára e a reação do motor faz com que a unidade se dirija rapidamente em direção ao operador;
- se a lâmina ficar torcida ou desalinhada no corte, os dentes na extremidade traseira da lâmina podem entrar na superfície superior da madeira, fazendo com que a lâmina saia do entalhe e salte em direção ao operador.

O ressalto é o resultado de uma utilização ou condições inadequadas ou incorretas da serra e pode ser evitado tomando as devidas precauções apresentadas abaixo.

- **Segure bem a serra com ambas as mãos e coloque os braços de modo a resistir às forças de um ressalto. Coloque o corpo para um dos lados da lâmina, mas não em linha com a lâmina.** O ressalto pode fazer com que a serra salte para trás, mas os ressaltos podem ser controlados pelo operador, se forem tomadas as devidas medidas de precaução.
- **Quando a lâmina fica presa, ou quando interromper um corte por qualquer razão, liberte o gatilho e segure a serra sem movimento no material, até que a lâmina pare por completo. Nunca tente retirar a serra da peça ou puxar a serra para trás enquanto a lâmina ainda estiver em movimento, caso contrário, pode ocorrer um ressalto.** Verifique e tome ações corretivas para eliminar a causa da lâmina presa.
- **Quando voltar a ligar uma serra na peça a ser trabalhada, centre a lâmina da serra no entalhe e verifique se os dentes da serra não estão presos no material.** Se a lâmina da serra estiver presa, pode subir ou ressaltar da peça a ser trabalhada quando voltar a ligar a serra.
- **Suporte painéis grandes para minimizar o risco de prisão da lâmina e de ressaltos.** Os painéis

grandes tendem a afundar no seu próprio peso. Os suportes têm de ser colocados por baixo do painel em ambos os lados, perto da linha de corte e perto da extremidade do painel. (Consulte a operação adequada na imagem 13.2 e operação errada na imagem 13.1).

- **Não use lâminas gastas ou danificadas.** Lâminas gastas ou mal colocadas produzem um entalhe curto, causando fricção excessiva, prisão da lâmina e ressalto.
- **As alavancas de fixação e ajuste da esquadria e profundidade da lâmina têm de ser apertadas e fixadas antes de efetuar o corte.** Se o ajuste da lâmina se mover durante o corte, pode causar a prisão e ressalto da lâmina.
- **Tenha muito cuidado quando serrar em paredes existentes ou noutras áreas ocultas.** A lâmina saliente pode cortar objetos que podem causar um ressalto.

Instruções de segurança para serras de rebarba

- **Verifique a proteção quanto a um fecho adequado antes de cada utilização. Não utilize a serra se não se mover livremente e não se fechar instantaneamente.** Nunca fixe nem ate a proteção para que a lâmina fique exposta. Se deixar cair acidentalmente a serra, a proteção inferior pode ficar dobrada. Certifique-se de que a proteção se move livremente e não toca na lâmina ou em qualquer outra parte, em todos os ângulos e profundidades de corte.
- **Verifique o funcionamento e estado da mola de retorno da proteção. Se a proteção e a mola não funcionarem corretamente, têm de ser reparadas antes da utilização.** A proteção pode funcionar lentamente devido às peças danificadas, depósitos colantes ou à acumulação de lixo.
- **Certifique-se de que a placa da base da serra não oscila durante o corte em profundidade, quando o ângulo de esquadria falsa da lâmina não estiver nos 90°.** A oscilação da lâmina para os lados causa o bloqueio e possivelmente o ressalto.
- **Verifique sempre se a proteção está a cobrir a lâmina antes de colocar a serra em baixo no banco ou no chão.** Uma lâmina desprotegida e descida pode fazer com que a serra retroceda, cortando o que quer que se meta no caminho. Tenha cuidado com o tempo que a lâmina leva a parar após deixar de premir o interruptor.

Instruções de segurança para serras com faca de corte

- **Use a lâmina da serra adequada para a faca de corte.** Para que a faca de corte funcione, a estrutura da lâmina tem de ser mais fina do que a faca de corte e a largura de corte da lâmina tem de ser mais larga do que a espessura da faca de corte.
- **Ajuste a faca de corte conforme descrito neste manual de instruções.** Um espaçamento, posicionamento e alinhamento incorretos podem tornar a faca de corte ineficaz a prevenir ressalto.
- **Para que a faca de corte funcione, tem de ser fixada na peça a ser trabalhada.** A faca de corte é ineficaz a evitar ressalto durante cortes pequenos.
- **Não utilize a serra se a faca de corte estiver dobrada.** Mesmo uma pequena interferência pode abrandar a velocidade de fecho de uma proteção.



Cuidado! As substâncias químicas existentes nalgumas partículas de pó geradas ao lixar, serrar, rebarbar, perfurar e outras atividades de construção podem causar cancro, defeitos congénitos ou serem nocivas para a fertilidade.

AVISO! As substâncias químicas existentes nalgumas partículas de pó geradas ao lixar, serrar, rebarbar, perfurar e outras atividades de construção podem causar cancro, defeitos congénitos ou serem nocivos para a fertilidade. Veja o exemplo de algumas substâncias químicas:

- Tinta à base de chumbo.
- Dióxido de silício transparente existente em tijolos, cimento e outros produtos derivados da pedra.
- O nível nocivo do arsénico e crómio produzidos em madeira tratada quimicamente depende da frequência de tal tipo de trabalho. De modo a evitar o contacto com tais substâncias químicas, como o perigo depende do tempo passado em tal trabalho, deverá evitar o contacto com tais composições químicas.
- Por favor, trabalhe em condições bem ventiladas.
- Use equipamento de proteção aprovado durante o trabalho, como máscara para o pó com a indicação de que filtra finas partículas de pó.

Instruções suplementares para o uso da serra circular

- Quando usar a ferramenta elétrica, deverá prestar atenção aos seguintes pontos:
 - a lâmina da serra deverá estar intacta, sem deformações, amolgadelas, falta de dentes ou fraturas;
 - não deverá usar qualquer lâmina fabricada com aço de alta velocidade;
 - não deverá usar qualquer lâmina de disco de rebarbar com a ferramenta;
 - lâminas de serra que não estejam em conformidade com as estipulações nas instruções não deverão ser usadas;
 - não exerça pressão lateral no disco da lâmina da serra para parar a lâmina da serra;
 - garanta o funcionamento correto do mecanismo de retração em todo o sistema de proteção;
 - antes de efetuar alterações, ajustes ou outros trabalhos de manutenção, deverá retirar a ficha da tomada.
- Quando usar a ferramenta elétrica, a velocidade de avanço deverá ser controlada a um nível moderado, de acordo com os materiais com diferentes durezas.
- Quando usar a ferramenta elétrica, não é permitido material estranho, como pregos de ferro, na madeira processada; no caso de protuberâncias duras na madeira, a velocidade de avanço deverá ser diminuída.
- Quando a cobertura de proteção for retirada, é proibido usar a ferramenta elétrica.
- A lâmina da serra deverá ser mantida limpa e afiada, para reduzir quebras e ressalto ao mínimo.
- **PERIGO!** Durante o funcionamento, as suas mãos têm de ser mantidas afastadas da área de serrar e não deverão tocar na lâmina da serra. Quando a lâmina da serra estiver a rodar, a peça a ser trabalhada não deverá ser inserida. Quando a lâmina da serra ainda estiver a rodar, não deverá ir buscar as peças trabalhadas com as mãos.
- Certifique-se de que segura bem a ferramenta elétrica com as mãos. Não coloque a mão nem os dedos atrás da serra circular. Se ocorrer um ressalto, a serra circular pode saltar para as suas mãos, podendo dar

origem a lesões pessoais sérias (a operação errada é indicada na imagem 17.1).

- Quando efetuar um corte, a parte mais larga da serra circular deverá ser colocada numa parte suportada e estável da peça a ser trabalhada, em vez de ser na parte a ser cortada. (A operação correta é indicada na imagem 17.2; a operação errada é indicada na imagem 17.3) Se a peça a ser trabalhada for muito curta ou pequena, deverá ser fixada. Não tente suportar peças curtas com as mãos.

- A serra circular não deverá ser usada virada ao contrário, pois isso é muito perigoso e pode causar acidentes sérios (conforme apresentado na imagem 18).

Antes de começar a operação

- Use a ferramenta eléctrica para cortar material recomendado pelo fabricante.
- A seta da lâmina da serra tem de apontar sempre na mesma direcção que a seta da cobertura de protecção.

Durante a operação

- Nunca comece a cortar até que a lâmina da serra atinja a sua velocidade máxima.
- Trabalhe sempre apenas uma peça de cada vez. Este é o único modo de a fixar correctamente.
- Quando trabalhar peças compridas, use os dispositivos de fixação e certifique-se de que coloca um suporte por baixo da extremidade comprida da peça. Nunca peça a outra pessoa para segurar a peça a ser trabalhada.
- Nunca retire a serradura ou restos da peça enquanto o motor da ferramenta eléctrica estiver a funcionar.
- Se, durante a operação, a lâmina da serra ficar presa na peça ou bloqueada por restos da peça, desligue imediatamente a ferramenta eléctrica e só depois elimine a causa da falha da lâmina da serra.
- Não trabalhe com materiais que contenham amianto. O amianto é considerado cancerígeno.
- Não use a ferramenta eléctrica para cortar lenha.
- Evite parar a ferramenta eléctrica quando esta estiver sob carga.
- Evite sobreaquecer a sua ferramenta eléctrica, quando a utilizar durante um longo período de tempo.
- Nunca cubra a saída de corte com os dedos.
- Nunca utilize a ferramenta eléctrica acima do nível da sua cabeça.

Após terminar a operação







- A ferramenta eléctrica pode ser retirada do local de trabalho apenas após a lâmina da serra ser desligada e parada por completo.
- Nunca tente abrandar a rotação de inércia da lâmina da serra com o fixador do eixo ou fazendo força na superfície lateral da lâmina da serra. Se usar o fixador do eixo com este intuito, a ferramenta eléctrica falha e a sua garantia será anulada.
- As lâminas da serra podem ficar muito quentes durante a operação. Não lhes toque até que estas arrefeam.

Símbolos usados no manual

Os símbolos apresentados a seguir são usados no manual de utilização. Lembre-se do seu significado. A

interpretação correta dos símbolos permite uma utilização correta e segura da ferramenta eléctrica.

Símbolo	Significado
	Serra de rebarba Secções assinaladas a cinzento - pega suave (com superfície isolada).
	Autocolante do número de série: CT ... - modelo; XX - data de fabrico; XXXXXXX - número de série.
	Leia todos os avisos de segurança e todas as instruções.
	Use óculos de segurança.
	Use proteções auditivas.
	Use máscara respiratória.
	Desligue a ferramenta eléctrica da alimentação antes da instalação ou ajuste.
	Direção do movimento.
	Direção de rotação.
	Bloqueado.
	Desbloqueado.
	Proibido.
	Isolamento duplo / classe de proteção.

Símbolo	Significado
	Um sinal a certificar que o produto se encontra em conformidade com os requerimentos essenciais das diretivas da UE e normas harmonizadas da UE.
	Atenção. Importante.
	Informação útil.
	Utilize luvas de proteção.
	Durante o funcionamento, retire o pó acumulado.
	Não elimine a ferramenta elétrica juntamente com o lixo doméstico comum.

Designação da ferramenta eléctrica

A ferramenta eléctrica foi criada para cortes retos e cruzados de madeira com linhas direitas, bem como cortes de esquadria em madeira enquanto está assente firmemente na peça a ser trabalhada. Com lâminas de serra adequadas, também pode serrar metais não ferrosos finos, como perfis, materiais de construção leves e plástico.

Não é permitido trabalhar metais ferrosos.

Componentes da ferramenta eléctrica

- 1 Parafuso de ajuste excêntrico
- 2 Interruptor de ligar / desligar
- 3 Botão de bloqueio
- 4 Parafuso de aperto da guia paralela
- 5 Parafuso de fixação da escala do ângulo de inclinação da estrutura
- 6 Acoplador de remoção do pó
- 7 Cobertura de protecção
- 8 Pega adicional
- 9 Marca de corte com um ângulo de inclinação da estrutura de 45°
- 10 Marca de corte com um ângulo de inclinação da estrutura de 0°
- 11 Faca de corte
- 12 Lâmina da serra *
- 13 Rebordo externo
- 14 Parafuso de fixação da lâmina da serra
- 15 Escala do ângulo de inclinação da estrutura
- 16 Indicador do ângulo de inclinação da estrutura
- 17 Indicador da escala da profundidade de corte
- 18 Parafuso de fixação

- 19 Excêntrico
- 20 Escala da profundidade de corte
- 21 Bloqueio do eixo
- 22 Parafuso de ajuste da posição vertical da estrutura
- 23 Porca de fixação do parafuso de ajuste da posição vertical da estrutura
- 24 Placa da base
- 25 Fendas de ventilação
- 26 Roda de selecção da velocidade de rotação
- 27 Chave sextavada *
- 28 Guia paralela *
- 29 Calha guia *
- 30 Rebordo interno
- 31 Eixo
- 32 Parafuso de ajuste da faca de corte

* Acessórios

Nem todos os acessórios apresentados nas ilustrações ou descritos no texto fazem parte das peças fornecidas.

Instalação e afinação dos elementos da ferramenta eléctrica

Antes de proceder à limpeza ou reparação da ferramenta eléctrica, deve desligá-la da electricidade.



Não aperte demasiado os elementos de aperto, para evitar danificar a rosca.

Montar / desmontar a guia paralela (consulte a imagem 1)

- Desaperte os parafusos de fixação **4** (consulte a imagem 1.1).
- Instale, retire ou mova a guia paralela **28**.
- Aperte os parafusos de fixação **4** (consulte a imagem 1.2).

Usar a calha guia (consulte a imagem 2-3)

- Monte a ferramenta eléctrica na calha guia **29** (consulte a imagem 2.1).
- Existem duas ranhuras para a montagem da ferramenta eléctrica na calha guia **29** na placa da base **24**. Selecione a ranhura para montar, dependendo do tipo de cortes a serem efetuados (vertical ou inclinado, consulte a imagem 3).
- Rode os parafusos excêntricos **1** para ajustar o movimento da ferramenta eléctrica ao longo da calha guia **29** (consulte a imagem 2.2).

Substituição da lâmina da serra (consulte a imagem 4-6, 9)



Após uma operação prolongada, a lâmina da serra pode ficar muito quente. Retire-a usando luvas. Isto também reduz o risco de lesões devido à extremidade de corte.

- Defina a profundidade máxima de corte (consulte a imagem 9.1).
- Mova o botão de fixação **3** conforme apresentado na imagem 9.2 e baixe a estrutura da ferramenta. O

parafuso **14** deverá ficar à frente do orifício na superfície lateral da cobertura da protecção **7** (consulte a imagem 4).

- Monte a ferramenta eléctrica na extremidade lateral do motor, conforme apresentado na imagem 4.
- Prima o fixador do eixo **21** para baixo e rode a lâmina da serra **12** manualmente, de modo a fixá-la numa posição fixa. Enquanto prime o fixador do eixo **21**, desaperte o parafuso **14** com a chave sextavada **27**.
- Retire do eixo **31**: rebordo externo **13**, lâmina da serra **12**, rebordo interno **30**.
- Limpe todos os elementos de fixação com uma escova suave e monte no eixo **31**: rebordo interno **30**, lâmina da serra **12**, rebordo externo **13**, e enrosque o parafuso **14** manualmente.

Atenção! Tenha em conta as seguintes regras durante a instalação:

- siga a sequência de montagem (consulte a imagem 6);
- evite dobrar-se durante a montagem;
- antes de montar a lâmina da serra **12**, certifique-se de que o diâmetro da abertura de montagem cabe no diâmetro das partes projectadas do rebordo interno **30**;
- a direcção da seta marcada na lâmina da serra **12** deverá coincidir com a direcção da seta na cobertura de protecção **7**;
- monte o rebordo externo **13** com a extremidade de esquadria virada para fora.

- Prima e mantenha premido o fixador do eixo **21** e aperte o parafuso **14** com a chave sextavada **27**. Liberte o fixador do eixo **21**.

Regulação da posição da faca de corte (consulte a imagem 7, 9)

É necessário verificar a posição correta da faca de corte **11** após cada substituição da lâmina da serra **12**. A faca de corte **11** deverá ser montada do seguinte modo:

- a distância entre a faca de corte **11** e os dentes da lâmina da serra **12** não deverá exceder os 5 mm;
- a distância entre o topo do dente mais baixo da lâmina da serra **12** e o ponto mais baixo da faca de corte **11** não deverá exceder os 5 mm.

- Defina a profundidade máxima de corte (consulte a imagem 9.1).
- Mova o botão de fixação **3** conforme apresentado na imagem 9.2 e baixe a estrutura da ferramenta. O parafuso de ajuste **32** deverá ficar no lado oposto ao orifício na superfície lateral da cobertura da protecção **7** (consulte a imagem 7.1).
- Desaperte o parafuso **32** com a chave sextavada **27**.

- Mova a faca de corte **11** para ajustar a folga entre a faca de corte **11** e a lâmina da serra **12** (consulte a imagem 7.2). Se for impossível efetuar este ajuste (por exemplo, se a lâmina da serra **12** estiver gasta), use outra lâmina da serra **12**.
- Aperte o parafuso **32** com a chave sextavada **27**.

Regulação da posição vertical da estrutura (consulte a imagem 8-10)

- Desaperte os parafusos de fixação **5** (consulte a imagem 10.1).

- Coloque a estrutura na vertical.
- Aperte os parafusos de fixação **5**.
- Defina a profundidade máxima de corte (consulte a imagem 9.1).
- Mova o botão de fixação **3** conforme apresentado na imagem 9.2 e baixe a estrutura da ferramenta.
- Coloque as partes laterais de um esquadro de alinhamento 90° na superfície da lâmina da serra **12** e placa da base **24** (consulte a imagem 8.1). Se as partes laterais do esquadro se juntarem bem às superfícies da lâmina da serra **12** e a placa da base **24**, não precisa de efetuar o alinhamento. Caso contrário, tem de ajustar a posição com o parafuso **22** e a porca de fixação **23** (consulte a imagem 8.3).
- Desaperte os parafusos de fixação **5**.
- Desaperte a porca de fixação **23**.
- Rodar o parafuso **22** para dentro ou para fora faz com que as partes laterais do esquadro de 90° se juntem às superfícies da lâmina da serra **12** e placa da base **24**.
- Segurando o parafuso **22**, aperte a porca de fixação **23**.

Operação inicial da ferramenta eléctrica

Use sempre a voltagem de alimentação correcta: A voltagem da alimentação tem de ser sempre equivalente à informação apresentada na placa de identificação da ferramenta eléctrica.

Ligar / desligar a ferramenta eléctrica

Ligar:

Mova o botão de bloqueio **3** com o polegar da mão direita, conforme apresentado na imagem 9.2. Isto permite-lhe baixar a estrutura da ferramenta eléctrica e desbloquear o interruptor de ligar / desligar **2**. Prima o interruptor de ligar / desligar **2**.

Desligar:

Para desligar a ferramenta eléctrica, deixe de premir o botão do interruptor **2**.

Aspiração do pó durante a utilização da ferramenta eléctrica



A aspiração do pó permite reduzir a concentração de pó no ar e impede a sua acumulação no local de trabalho. Enquanto utiliza a ferramenta eléctrica, use sempre um aspirador adequado para recolher o pó gerado pelo trabalho. É usado um adaptador especial para unir o aspirador ao acoplador **6**.

Características de design da ferramenta eléctrica

Roda de selecção da velocidade de rotação

Utilizando o interruptor de ajuste das rotações **26**, pode escolher a velocidade de rotação necessária (também durante o funcionamento). A velocidade de rotação necessária depende do material a trabalhar e pode ser experimentada efectuando algumas tentativas.

Quando utilizar a sua ferramenta eléctrica a baixas velocidades durante um longo período de tempo, terá de a deixar arrefecer durante 3 minutos. Para tal, ajuste-a para a velocidade máxima e deixe-a a funcionar livremente.

Início suave

O início suave (sistema de limitação da corrente inicial) permite um início suave das ferramentas eléctricas. O disco gira gradualmente sem solavancos ou reacções fortes. Nenhuma carga de abalo é imposta no motor após a ligação.

Sistema de estabilização da velocidade de rotação

O sistema de estabilização mantém as RPM predefinidas, tanto na velocidade sem carga como com carga. Isto permite o avanço suave da ferramenta eléctrica durante o funcionamento.

Protecção contra sobrecargas

O sistema de protecção contra sobrecargas do motor desliga automaticamente a ferramenta eléctrica no caso de sobreaquecimento que possa aparecer durante o serrar de madeira dura, a utilização de lâminas de serra circular que não estejam afiadas, etc.

Recomendações acerca do funcionamento

Configuração da profundidade de corte (consulte a imagem 9-10)

Antes de iniciar a operação, ajuste a profundidade de corte, dependendo da grossura da peça a ser trabalhada. A melhor qualidade na extremidade de corte é obtida quando a parte saliente da lâmina da serra **12** não excede a altura do dente.

- Desaperte o parafuso de fixação **18** (consulte a imagem 9.1).
- Para definir a profundidade de corte, mova o parafuso **18** para cima ou para baixo. O valor da profundidade de corte que definir é indicado pelo indicador **17** na escala **20**. Para ajustar a profundidade do corte no espaço de 2 mm, use o excêntrico **19**.
- Aperte o parafuso de fixação **18**.

Configuração do ângulo de corte (consulte a imagem 10)

A ferramenta eléctrica permite o ajuste suave do ângulo de corte dentro de um raio de 0°- 45°.

- Desaperte os dois parafusos de fixação **5** (consulte a imagem 10.1).
- Configure o ângulo de corte desejado na escala **15**, mudando o ângulo de inclinação da estrutura da ferramenta eléctrica (consulte a imagem 10.2).
- Aperte os dois parafusos de fixação **5**.



Lembre-se de que, durante o corte inclinado, a profundidade de corte apresentada na escala 15 não corresponde aos valores actuais. Neste caso, meça a pro-

fundidade de corte com a ajuda de uma ferramenta de medição (distância "a", consulte a imagem 10.3).

Marcas de corte (consulte a imagem 11-12)

- A marca de corte **10** apresenta a posição da lâmina da serra **12** durante o corte vertical (consulte a imagem 11).
- A marca de corte **9** apresenta a posição da lâmina da serra **12** durante o corte a um ângulo de 45° (consulte a imagem 12).



Recomendamos que faça um corte de teste, para evitar erros durante o trabalho.

Serrar (consulte a imagem 13)



A eficiência e qualidade das operações de corte depende do estado e forma dos dentes da lâmina da serra 12. Assim, é extremamente importante a escolha adequada da lâmina da serra, dependendo do material a ser processado e do tipo de trabalhos a serem efectuados.

- Certifique-se de que a peça a ser trabalhada está bem fixada.
- Ligue a ferramenta eléctrica antes da lâmina da serra **12** tocar na peça a ser trabalhada. Deixe a lâmina da serra **12** ganhar a velocidade de rotação máxima.
- Mova suavemente a estrutura da ferramenta eléctrica para baixo e mova a ferramenta eléctrica para a frente sem se dobrar ou empurrar.
- Nunca pressione a ferramenta. O serrar requer um certo tempo. Pressão extra sobrecarrega a ferramenta eléctrica em vez de facilitar a operação.
- Use suportes adicionais quando cortar placas largas (contraplacado, etc.), para evitar dobrar e possíveis bloqueios da lâmina da serra **12** (consulte a imagem 13).

Cortar com a guia paralela (consulte a imagem 1, 14)

A guia paralela **28** permite cortar ao longo da extremidade existente da peça a ser trabalhada, produzindo faixas com a mesma largura.

- Desaperte o parafuso de fixação **4** (consulte a imagem 1.1).
- Mova a guia paralela **28** para configurar a largura desejada da peça a ser trabalhada.
- Aperte o parafuso de fixação **4** (consulte a imagem 1.1).
- Efetue a operação conforme descrito anteriormente (consulte a imagem 14.1).



Pode obter resultados semelhantes, fixando uma prancha uma parte do trabalho com parafusos de aperto, e usando essa prancha como um batente limite secundário. Efectue um serrar movendo a ferramenta eléctrica ao longo do batente limite, enquanto prime a parte lateral da placa de suporte 24 para o lado da prancha (consulte a imagem 14.2).

Cortar com a calha guia (consulte a imagem 2, 15)

A calha guia **29** possibilita efetuar cortes retos com grande precisão. A calha guia **29** tem extremidades especiais de borracha que evitam lascas e o puxar do material para fora da peça a ser trabalhada nas extremidades do corte. Os dentes da lâmina da serra **12** deverão estar próximos da extremidade de borracha.

- Monte a ferramenta elétrica na calha guia **29**, conforme descrito anteriormente (consulte a imagem 2).
- Fixe a calha guia **29** na peça a ser trabalhada usando, por exemplo, braçadeiras (consulte a imagem 15).
- Efetue a operação conforme descrito anteriormente (consulte a imagem 15).

Manutenção da ferramenta eléctrica / medidas preventivas

Antes de proceder à limpeza ou reparação da ferramenta eléctrica, deve desligá-la da electricidade.

Limpeza da ferramenta eléctrica

Uma condição indispensável para uma utilização segura a longo prazo da ferramenta eléctrica é mantê-la limpa. Passe regularmente a ferramenta eléctrica com ar comprimido através dos orifícios do ar **25**.

Serviço pós-venda e serviço de aplicação

O nosso serviço pós-venda responde às suas perguntas relativas à manutenção e reparação do seu produto, bem como peças sobresselentes. A informação acerca dos centros de reparação, diagramas das peças e informação sobre peças sobresselentes também pode ser encontrada em: www.crown-tools.com.

Transporte das ferramentas eléctricas

- Nunca permita que a caixa sofra qualquer impacto mecânico durante o transporte.
- Quando carregar / descarregar, não use qualquer tipo de tecnologia que funcione com o princípio de fixação da caixa com pinças.

Protecção ambiental



Reciclagem de matérias primas em vez de eliminação de lixo.

A ferramenta eléctrica, acessórios e caixa deverão ser separados, para uma reciclagem amiga do ambiente.

Para efeitos de uma reciclagem específica, as peças de plástico dispõem de uma respectiva marcação. Estas instruções foram riadas com papel reciclável isento de cloro.

Elektrikli alet özelliđi

Dalma testere		CT15134-165
Elektrikli alet kodu	[220-230 V ~50/60 Hz]	422002
Giriş gücü	[W]	1300
Güç	[W]	660
Gerilimdeki akım	110-127 V [A] 220-230 V [A]	10 6.2
Boştaki devir	[dk ⁻¹]	2000-5000
Dairesel testere çapı Ø	[mm]	165
Dairesel testere göbek çapı Ø	[mm]	20
Testere bıçađının en büyük kalınlığı	[mm]	2,4
En büyük kesim derinliđi 90°	[mm] [inç]	55 2-11/64"
En büyük kesim derinliđi 45°	[mm] [inç]	38 1-1/2"
Ađırlık	[kg] [pound]	4,7 10.36
Emniyet sınıfı		□ / II
Ses basıncı	[dB(A)]	88,37
Akustik güç	[dB(A)]	99,37
Ađırlıklı titreşim	[m/s ²]	0,78

Gürültü bilgisi



Eđer ses basıncı 85 dB(A) deđerini aşarsa her zaman kulak koruyucu takınız.

CE Uyumluluk beyanatı

Tek sorumlu olarak "Elektrikli alet özelliđi" bölümünde tanımlanan ürünün, deđişiklikleri de dahil olmak üzere 2006/42/EC yönergelerinin geçerli bütün hükümlerini karşıladığını ve aşağıdaki standartlarla uyumlu olduğunu beyan ederiz:

EN60745-1,
EN60745-2-5.

Onay müdürü

Wu Cunzhen

Merit Link International AG
Stabio, İsviçre, 19.03.2021



UYARI - Kullanıcı, yaralanma riskini azaltmak için kullanım talimatları el kitabını okumalıdır!

Genel güvenlik kuralları



UYARI! Tüm güvenlik uyarılarını ve talimatları okuyun. Uyarıların ve talimatların herhangi birine uyulmaması elektrik çarpmasına, yangın çıkmasına ve / veya ciddi yaralanmalara yol açabilir.

İleride başvurmak üzere tüm uyarıları ve talimatları kaydedin.

Uyarılarda geçen "elektrikli alet" elektrik şebekesinden beslenen (kablolu) elektrikli alet veya pille çalışan (kablosuz) elektrikli alettir.

Çalışma alanı güvenliđi

• Çalışma alanını temiz tutun ve iyice aydınlatın. Dađınık veya karanlık alanlarda kaza olma ihtimali yüksektir.

Türkçe

65

- Elektrikli aletleri patlayıcı ortamlarda (ör. yanıcı sıvıların, gazların veya tozların bulunduğu yerlerde) çalıştırmayın. Elektrikli aletler tozları veya buharları tutuşturabilecek kıvılcımlar oluşturur.
- Elektrikli aleti çalıştırırken çocukları ve çevredeki kişileri çalışma noktasından uzak tutun. Dikkat dağınıklığı kontrolü kaybetmenize neden olabilir.

Elektrik güvenliği

- Elektrikli aletlerin fişleri prize uygun olmalıdır. Fiş üzerinde asla değişiklik yapmayın. Topraklanmış elektrikli aletlerle beraber adaptör fişlerini asla kullanmayın. Değiştirilmemiş fişler ve bunlara uygun prizler elektrik çarpması riskini azaltacaktır.
- Borular, radyatörler, fırınlar ve buzdolapları gibi topraklanmış yüzeylere temas etmekten kaçınin. Vücudunuz topraklanmış ise elektrik çarpması riski artar.
- Elektrikli aletleri yağmura veya ıslak ortamlara maruz bırakmayın. Elektrikli alete su girmesi elektrik çarpması riskini artıracaktır.
- Kabloyu başka amaçlar için kullanmayın. Kabloyu asla elektrikli aleti taşımak veya çekmek için kullanmayın ve prizle olan bağlantısını keserken asla kablodan çekmeyin. Kabloyu ısıdan, yağdan, keskin uçlardan veya hareketli parçalardan uzak tutun. Hasarlı veya birbirine dolaşmış kablolar elektrik çarpması riskini artırır.
- Elektrikli aleti dış mekanda çalıştırırken dış mekân kullanımına uygun bir uzatma kablosu kullanın. Dış mekân kullanımına uygun bir kablo kullanması elektrik çarpması riskini azaltır.
- Elektrikli aletin rutubetli bir yerde kullanılması kaçınılmaz ise elektrik akımı korumalı bir artık akım cihazı (AAC) kullanın. AAC kullanımı elektrik çarpması riskini azaltır. NOT! "Artık akım cihazı (AAC)" teriminin yerine "topraklama arızası devre şalteri (TADŞ)" veya "toprak kaçağı devre kesicisi (TKDK)" kullanılabilir.
- Uyarı! Dişli kutusu, kalkan vb. üzerinde bulunan açık metal yüzeylere asla dokunmayın, çünkü metal yüzeylere dokunulması elektromanyetik dalgaları bozarak potansiyel yaralanmalara veya kazalara yol açabilir.

Kişisel güvenlik

- Elektrikli aleti çalıştırırken tetikte olun, ne yaptığınızı dikkat edin ve sağduyunuzu kullanın. Yorgunken veya uyusturucu, alkol veya ilaç etkisi altındayken elektrikli aleti kullanmayın. Elektrikli aletleri çalışma esnasında bir anlık dikkatsizlik ciddi bireysel yaralanmaya yol açabilir.
- Kişisel koruyucu donanım kullanın. Daima koruyucu bir gözlük takın. Uygun koşullarda toz maskesi, kaymayan güvenli ayakkabılar, baret veya kulak tıkacı kullanmak kişisel yaralanmaları azaltacaktır.
- Elektrikli aletin istem dışı başlatılmasını önleyin. Aleti güç kaynağına ve / veya pil takımına bağlamadan, kaldırmadan veya taşımadan önce düğmenin kapalı konumunda olduğundan emin olun. Elektrikli aleti, parmağınız düğme üzerindeyken taşımanız veya düğmesi açık elektrikli aletlere güç vermeniz kaza ihtimalini oldukça artırır.
- Elektrikli aleti açmadan önce ayar anahtarını veya somun anahtarını sökün. Elektrikli aletin dönen bir kısmına bir somun anahtarını veya anahtarı takılı bırakmak bireysel yaralanmaya neden olabilir.
- Elektrikli alete uzmanmayın. Dayanığı ve dengeyi daima uygun konumda tutun. Böylece beklenmeyen durumlarda elektrikli alet daha iyi kontrol edilebilir.

- Uygun kıyafetler giyin. Bol kıyafetler giymeyin veya takı takmayın. Saçlarınızı, kıyafetlerinizi ve eldivenlerinizi hareketli parçalardan uzak tutun. Bol kıyafetler, takılar veya uzun saç hareketli parçalara sıkışabilir.
- Cihazlar toz giderme ve toplama ünitelerinin bağlantısı için temin ediliyor ise bu cihazların bağlı olduğundan ve doğru kullanıldığından emin olun. Toz toplama işlemi, tozla ilgili tehlikeleri azaltabilir.
- Aletleri sık kullanmanızdan kaynaklanan alışkanlığın sizi kayıtsızlaştırmamasına izin vermemeyi ve aletin güvenliğini ilkelerinizi göz ardı etmemeyi. Dikkatsiz bir hareket bir anda ciddi yaralanmaya yol açabilir.
- Uyarı! Elektrikli aletler çalışma sırasında elektromanyetik bir alan oluşturabilir. Bu alan bazı koşullarda aktif veya pasif tıbbi implantların işlevini engelleyebilir. Ciddi veya ölümcül yaralanma riskini azaltmak için tıbbi implantları olan kişilerin bu elektrikli aleti çalıştırmadan önce doktorlarına ve tıbbi implant üreticilerine danışmalarını tavsiye ederiz.

Elektrikli aletin kullanımı ve bakımı

- Çocukların yanı sıra ruhsal-fiziksel veya zihinsel yetenekleri yetersiz olan kişiler güvenliklerinden sorumlu bir kişi tarafından gözetime tabi tutulmadan veya elektrikli aletin kullanımını hakkında sorumlu kişiden talimat almadan aleti çalıştıramaz.
- Elektrikli aleti kapasitesi dışına zorlamayın. Uygulanız için doğru elektrikli aleti kullanın. Doğru elektrikli alet, işlemi daha iyi ve daha güvenli bir biçimde ve tasarlandığı hızda gerçekleştirecektir.
- Açma kapama düğmesi çalışmayan elektrikli aleti kullanmayın. Düğmeyle kontrol edilemeyen bir elektrikli alet tehlikeli olabilir ve onarılması gerekir.
- El aletinde ayarlama yapmadan, aksesuarlarını değiştirmeden veya aleti saklamadan önce fişin gücü kaynağıyla olan bağlantısını ve / veya pil takımının elektrikli aletle olan bağlantısını kesin. Bu gibi önleyici güvenlik tedbirleri elektrikli aleti yanlışlıkla başlatma riskini azaltır.
- Kullanılmayan elektrikli aletleri çocukların erişemeyeceği yerlerde saklayın ve elektrikli aleti veya bu talimatları iyi bilmeyen kişilerin elektrikli aleti çalıştırmamasına izin vermemeyi. Eğitim almamış kişiler elektrikli aletleri kullanması tehlike arz eder.
- Elektrikli aletlere bakım yapın. Hareketli parçaların hizasızlığını veya takılmasını, parçaların kırılma durumunu ve elektrikli aletlerin çalışmasını etkileyebilecek diğer koşulları kontrol edin. Elektrikli alet hasar görmüşse kullanmadan önce onarımını sağlayın. Yeterli bakımı yapılmayan elektrikli aletler birçok kazaya neden olabilir.
- Kesme takımlarının keskinliğini ve temizliğini koruyun. Doğru bakım yapılan ve kesme uçları keskin olan kesme takımlarının sıkışma ihtimali daha düşüktür ve daha kolay kontrol edilebilir.
- Elektrikli aleti, aksesuarları ve takım uçlarını vb. bu talimatlara uygun olarak ve çalışma koşullarını ve yapılacak işi dikkate alarak kullanın. Kullanım amacı farklı elektrikli aletlerin başka bir amaç için kullanılması tehlikeli durumlara neden olabilir.
- Tutma yerlerini ve kavrama yüzeylerini kuru, temiz ve yağdan ve gresden arındırılmış olarak muhafaza edin. Kaygan tutma yerleri ve kavrama yüzeyleri güvenli kullanımı ve aletin beklenmeyen durumlarda kontrolünü engeller.
- Bir elektrikli alet kullanırken lütfen yardımcı tutamağı doğru tutmaya dikkat edin. Böylece elektrikli aleti daha

kolay kontrol edebilirsiniz. Sonuç olarak aleti doğru tutmak kaza veya yaralanma riskini azaltabilir.

Servis

- **Elektrikli aletinizin onarımını, yalnızca aynı deęişim parçalarını kullanan vasıflı bir onarım elemanına yaptırın.** Böylece elektrikli aletin güvenlięi korunacaktır.
- Aksesuarları yağlama ve deęiřtirme talimatlarına uyun.

Özel güvenlik uyarıları

Tüm testere kesim prosedürlerine yönelik güvenlik talimatları



TEHLİKE: Ellerinizi kesim alanından ve bıçaktan uzak tutun. Dięer elinizi yardımcı tutamak veya motor gövdesi üzerinde tutun. Her iki eliniz testereyi tutuyorsa bıçak ellerinizi kesemez.

- **İřlenen parçanın altına uzanmayın.** Muhafaza, sizi iřlenen parçanın altındayken bıçaktan koruyamaz.
- **Kesme derinlięini iřlenen parçanın kalınlıęına göre ayarlayın.** Bıçak diřlerinin tam bir diř yükseklięinden daha az bir kısmı, iřlenen parçanın altından görülebilmektedir.
- **Kesilmekte olan parçayı asla ellerinizde veya bacaklarınızın arasında tutmayın.** İřlenen parçanın konumunu, sabit bir platform üzerinde sabitleyin. Vücudun açıkta kalan kısımlarının, bıçaęın tutukluk yapmasının veya kontrol kaybının en aza indirilmesi aęısından iřlenen parçayı desteklemek önem tařır. (Daire testere doęru tutulmalı ve iřlenen parça řekil 16'te gösterildięi gibi sabitlenmelidir).
- **Kesme takımının gizli kablolamaya veya kendi kablosuna temas edebileceęi bir iřlem gerçekteřtirirken elektrikli aleti sadece yalıtımlı kavrama yüzeylerinden tutun.** "Akımlı" bir tele temas edilmesi, elektrikli aletin açıkta bulunan metal parçalarının "akım" tařmasına ve kullanımının elektrik çarpmasına maruz kalmasına neden olabilir.
- **Yarma iřlemi sırasında daima bir yarma koruması veya düzgün kenarlı bir kılavuz kullanın.** Böylece kesim hassasiyeti artar ve bıçaęın tutukluk yapma ihtimali azalır.
- **Daima doęru malafa delięi boyutuna ve řekline (daireye karřı baklava desen) sahip bıçaklar kullanın.** Testerenin montaj donanımına uygun olmayan bıçaklar eksantrik bir biçimde çalıřacak ve kontrol kaybına neden olacaktır.
- **Rondelaları veya civatası hasarlı veya yanlış olan bıçaęı asla kullanmayın.** Bıçaktaki rondelalar ve civata testerenize özel, ideal performansı ve çalıřma güvenlięini saęlayacak řekilde tasarlanmıřtır.

Elektrikli aleti çalıřtırırken uygulanacak güvenlik esasları

Tüm testerelelere yönelik ilave güvenlik talimatları

Geri tepmenin nedenleri ve ilgili uyarılar

- geri tepme sıklıřan, seken veya yanlış hizalanan testere bıçaęına verilen ani tepkidir; kontrolünü kay-

beden testerenin yükselerek iřlenen parçayı kullanıcıya doęrultmasına neden olur;

- bıçak açtıęı keřiğin yanında sıklıřtıęında veya sektięinde bıçaęın hızı kesilir ve motorun verdięi tepki, üniteyi kullanıcıya geri fırlatır;
- bıçak kıvrılırsa veya keřiğin hizasında konumlanmazsa bıçaęın arka kenarında bulunan diřler tahtanın en diř yüzeyine saplanabilir ve bıçaęın kesikten dıřarı çıkarak kullanıcıya çarpmasına neden olabilir.

Geri tepme, testerenin yanlış kullanımının ve / veya yanlış çalıřma prosedürlerinin veya kořullarının bir sonucudur. Geri tepme, ařaęıda ifade edilen önlemleri doęru bir řekilde alarak önlenebilir.

- **Testereyi her iki elinizle sıkıca kavrayın ve kollarınızı geri tepme kuvvetlerine mukavemet edebilecek řekilde konumlandırın.** Vücudunuza bıçaęın bir tarafında, bıçaęın doęrultusunda olmayacak řekilde konumlandırın. Geri tepme, testerenin geriye fırlamasına yol açabilir, ancak geri tepme kuvvetleri doęru önlemler alınrsa kullanıcı tarafından kontrol edilebilir.

- **Bıçak tutukluk yaptıęında veya herhangi bir nedenle kesimi durduęunda tetięi serbest bırakın ve bıçak tamamen durana kadar testereyi hareket ettirmeyin.** Bıçak hareket halindeyken asla testereyi çalıřma yapılan parçadan ayırmayın veya testereyi geri çekmeyin. Aksi takdirde geri tepme meydana gelebilir. Bıçaęın tutukluk nedenini arařtırın ve ortadan kaldırmaya yönelik düzeltici adımlar atın.

- **Bir testere iřlenen parça üzerinde yeniden bařlatıldıęında testere bıçaęını kesikte ortalayın ve testere diřlerinin malzeme içine girmedięini kontrol edin.** Testere bıçaęı tutukluk yaparsa testere yeniden bařlatıldıęında bıçak yukarı doęru hareket edebilir veya iřlenen parçadan geri tepebilir.

- **Bıçaęın sıkıřma ve geri tepme riskini en aza indirmek için geniř panelleri destekleyin.** Geniř paneller kendi aęırlıklarından dolayı çökme eğilimindedir. İlgili destekler panelin her iki tarafı altına, kesme hatnının ve panel kenarının yanına yerleřtirilmelidir. (řekil 13.2'den doęru çalıřtırma, řekil 13.1'den yanlış çalıřtırma yöntemlerine bakın).

- **Körelmiř veya hasarlı bıçakları kullanmayın.** Bilenmemiř veya yanlış ayarlı bıçaklar dar kesikler oluřturduęu için ařırı sürtünmeye, bıçaęın tutukluk yapmasına ve geri tepmeye neden olur.

- **Kesim yapmadan önce, bıçaęın derinlięinin ve eęimi ayarlayan kilitleme kollarının sıkı ve saęlam olduęu kontrol edilmelidir.** Bıçak ayarının kesim sırasında deęiřmesi bıçaęın tutukluk yapmasına ve geri tepmeye yol açabilir.

- **Mevcut duvarlar veya iřiřin aç olduęu dięer alanlarda kesim iřlemi yaparken daha dikkatli olun.** Çıkıntı yapan bıçak nesnelere kesebilir ve geri tepmeye neden olabilir.

Dalma tipi testere için emniyet talimatları

- **Her kullanımdan önce muhafazanın düzgün bir řekilde kapandıęını kontrol edin.** Muhafaza serbest bir řekilde hareket etmiyorsa, testereyi çalıřtırmayın ve bıçaęın hemen etrafını kapatın. Bıçak açıkta kalacak řekilde muhafazayı asla sıklıřtırmayın veya baęlamayın. Testere yanlışlıkla düřerse muhafaza eğilebilir. Muhafazanın serbest bir řekilde hareket ettięini, bıçaęa veya herhangi bir parçaya tüm açılarda ve kesme derinliklerinde dokunmadıęından emin olun.

- **Muhafaza geri dönüş yayının çalışmasını ve durumunu kontrol edin. Muhafaza ve yay düzgün bir şekilde çalışmıyorsa, kullanılmadan önce bakım yapılmalıdır.** Muhafaza, hasar görmüş parçalardan, yapışkan veya kir birikintisinden dolayı ağır bir şekilde çalışabilir.
- **Bıçak açıcı ayarı 90°de olmadığı zaman "dalma kesim" işlemi gerçekleştirilirken testerenin taban plakasının kaymayacağından emin olun.** Bıçağın yana doğru kayması, sıkışmaya ve muhtemelen geri tepmeye sebep olacaktır.
- **Testereyi tezgaha veya yere koymadan önce muhafazanın bıçağı örttüğüne daima dikkat edin.** Korumasız, dönen bir bıçak, testerenin geri gitmesine ve yolunda ne varsa kesmesine sebep olacaktır. Düşme serbest bırakıldıktan sonra bıçağın durması için geçen süreye dikkat edin.

Yarma bıçağına sahip tüm testereleer için ilave emniyet talimatları

- **Yarma bıçağı için uygun testere bıçağı kullanın.** Testere bıçağının çalışabilmesi için bıçağın gövdesinin yarma bıçağından daha ince olması ve bıçağın kesme genişliğinin yarma bıçağının kalınlığından daha geniş olması gerekir.
- **Yarma bıçağını bu kullanın kılavuzunda tarif edildiği şekilde ayarlayın.** Hatalı aralık, konumlandırma ve hizalama, yarma bıçağını geri tepmenin önlenmesinde etkisiz kılabilir.
- **Yarma bıçağının çalışabilmesi için iş parçasının içine girmiş olmalıdır.** Yarma bıçağı kısa kesimler sırasında geri tepmenin önlenmesinde etkisizdir.
- **Yarma bıçağı bükülmüşse testereyi çalıştırmanın.** Hafif bir kırışma bile, muhafazanın kapanma hızını yavaşlatabilir.



Dikkat! Zımparalama, biçme, taşlama, delme sırasında veya başka inşaat faaliyetlerinde oluşan bazı toz parçacıklarında bulunan kimyasal maddeler kansere veya doğum kusurlarına yol açabilir veya doğurganlığa zarar verebilir.

UYARI! Zımparalama, biçme, taşlama, delme sırasında veya başka inşaat faaliyetlerinde oluşan bazı toz parçacıklarında bulunan kimyasal maddeler kansere veya doğum kusurlarına yol açabilir veya doğurganlığa zarar verebilir. Örnek olarak verilebilecek bazı kimyasal maddeler şunlardır:

- Kurşun bazlı boya.
- Tuğlalarda, çimentoda ve diğer taş ürünlerde bulunan şeffaf silikon dioksit.
- Kimyasal işleme tabi tutulmuş ahşapta meydana gelen arsenik ve kromun tehlike düzeyi yapılan çalışmanın sıklığına bağlıdır. Bu kimyasal maddelerle temastan kaçınmak için: bu kimyasal bileşimlere temas etmekten kaçınmalısınız, çünkü maruz kaldığınız tehlike, ilgili çalışmada geçirdiğiniz süreye bağlıdır.
- Lütfen iyi havalandırılan ortamlarda çalışın.
- Lütfen çalışma sırasında küçük tozları filtreleyen tasarıma sahip toz maskesi gibi onaylanmış koruyucu ekipmanları kullanın.

Daire testerenin kullanımına yönelik ek talimatlar

- Elektrikli aleti kullanırken aşağıdaki hususlara dikkat etmeniz gerekir:

- testere bıçağı sağlam olmalı, deformasyon, kırılma veya çatlak olmamalı ve testere dişleri tam olmalıdır;
- yüksek hız çeliğinden yapılan testere bıçağı kullanılamaz;
- bu aletle zımpara taşı bıçağı kullanılamaz;
- talimatlarda geçen koşullara uygun olmayan testere bıçağı kullanılamaz;
- testere bıçağını durdurmak için bıçağın diskinе yanıl basınç uygulamayın;
- geri çekme mekanizmasının tüm koruyucu sistemde doğru çalıştığından emin olun;
- değişim, ayar veya başka bir bakım çalışması yapmadan önce fiş, güç kaynağından çekilmelidir.
- Elektrikli alet kullanılırken ilerleme hızı, sertlikleri farklı olan malzemelere göre makul bir düzeyde kontrol edilmelidir.
- Elektrikli alet kullanılırken demir çivi gibi yabancı maddelerin işlenen tahtaya girmesine izin verilmez; odunsu sert yumruların bulunması halinde ilerleme hızı düşürülmelidir.
- Koruyucu kapak sökülürse çalışma yapılmamalıdır.
- Arızalanmayı ve geri tepmeyi en aza indirmek için testere bıçağı temiz ve keskin tutulmalıdır.
- **TEHLİKE!** Çalışma sırasında elleriniz testereyle kesim alanından uzakta olmalı ve testere bıçağına temas etmemelidir. Testere bıçağının dönüşü sırasında araya işlenecek parça alınmamalıdır. Testere bıçağının dönüşü sırasında işlenen parçayı ellerinizle almaya çalışmayın.
- Elektrikli aleti ellerinizle sıkıca kavradığınızdan emin olun. Ellerinizi veya parmaklarınızı daire testerenin arkasına koymayın. Geri tepme meydana gelirse daire testere ellerinize çarpabilir ve ciddi fiziksel yaralanmaya neden olabilir (hatalı çalıştırma yöntemi şekil 17.1'de gösterilmiştir).
- Kesim sırasında daire testerenin daha geniş olan taban kısmı, kesilmekte olan parça yerine işlenen parçanın dengeli bir şekilde desteklenen kısmına yerleştirilmelidir. (doğru çalıştırma yöntemi şekil 17.2'de; hatalı çalıştırma yöntemi ise 17.3'te gösterilmiştir). İşlenen parça çok kısa veya çok küçükse tutturulmalıdır. İşlenecek olan kısa parçayı ellerinizle desteklemeye çalışmayın.
- Daire testere kesme işleminde yukarıdan aşağıya kullanılmamalıdır, çünkü bu hareket, büyük tehlike arz eder ve ciddi kazalara yol açabilir (şekil 18'te gösterildiği gibi).

İşletme başlamadan önce

- Elektrikli aleti sadece üretici tarafından tavsiye edilen maddeleri kesmek için kullanın.
- Elektrikli testerenin oku her zaman koruma kapağının okuyla aynı doğrultuda olmalıdır.

İşletme sırasında

- Testere bıçağı tam hıza ulaşmadıkça kesmeye başlamayın.
- Her zaman sadece bir kütüğü işleyin - düzgün bir şekilde sabitlemenin tek yolu budur.
- Uzun kütükleri işlerken istirdiye kısaç cihazları kullanın ve kütüğün uzun ucuna bir destek koyduğunuzdan emin olun. Üzerinde çalışılan kütüğü üçüncü bir kişiye tutturmayın.
- Elektrikli alet çalışır durumdayken talaşı ve kütüğün atık uçlarını kesinlikle çıkarmayın.

- Çalışma sırasında testere bıçağı kütüğe takılır veya atık uçlar tarafından engellenirse elektrikli aleti derhal kapatın ve ancak ondan sonra bıçak arızasını giderin.
- Asbest içeren malzemelerle çalışmayın. Asbest kanserojen olarak bilinir.
- Elektrikli aleti, yakacak odun kesmek için kullanmayın.
- Elektrikli aletin motorunu yük altındayken kapatmaktan kaçının.
- Uzun süre kullanırken elektrikli aletinizin aşırı ısınmasından kaçının.
- Kesim çıkışlarını asla parmağınızla kapatmayın.
- Elektrikli aleti asla baş seviyenizin üstünde çalıştırmayın.







İşletimin tamamlanmasından sonra

- Elektrikli alet, çalışma alanından ancak kapatıldıktan ve tamamen durdurulduktan sonra kaldırılabilir.
- Testere bıçağının etkisiz dönüşünü milli kilit ile veya bıçağın yan yüzeyine güç uygulayarak yavaşlatmaya çalışmayın. Milli kilidi bu amaçla kullanırsanız elektrikli alet arızalanacak ve garantisi iptal olacaktır.
- Testere bıçakları çalışma sırasında çok ısınabilir - soğuyana kadar dokunmayın.

Kılavuzda kullanılan semboller

Kullanım kılavuzunda aşağıdaki semboller kullanılmaktadır. Lütfen anlamlarını unutmayın. Sembollerin doğru yorumlanması, güç aletinin doğru ve güvenli kullanımına imkan verecektir.

Sembol	Anlamı
	Dalma testere Gri renkle işaretli yerler - yumuşak tutamak (yalıtımlı yüzey).
	Seri numarası etiketi: CT ... - model; XX - üretim tarihi; XXXXXXX - seri numarası.
	Tüm güvenlik yönetmeliklerini ve talimatlarını okuyun.
	Koruyucu gözlükler takın.
	Kulak koruyucuları takın.

Sembol	Anlamı
	Toz maskesi takın.
	Kurulum veya ayar öncesinde güç aletinin bağlantısını şebekeden kesin.
	Hareket yönü.
	Dönüş yönü.
	Kilitli.
	Kilidi açık.
	Yasak.
	Çift yalıtım / koruma sınıfı.
	Ürünün AB yönetmeliklerinin ve uyumlu hale getirilmiş AB standartlarının temel gereksinimleriyle uyumlu olduğunu doğrulayan bir işaret.
	Dikkat. Önemli.
	Faydalı bilgiler.
	Koruyucu eldivenler giyin.
	Çalışma sırasında biriken tozu silin.
	Güç aletinin ev tipi çöp kutularına atmayın.

Elektrikli aletin kullanım amacı

Elektrikli alet, düz kesim çizgileriyle ahşabın uzunlaşmasına ve enlemesine kesilmesinin yanı sıra iş par-

çasının üzerine sıkı bir şekilde yaslanarak gönyeli kesme için de kullanılmaktadır. Uygun testere bıçaklarıyla ince duvarlı demir dışı metaller, örneğin profiller, hafif yapı malzemeleri ve plastikler de testereyle kesilebilir.
Demirle çalışılmasına izin verilmemektedir.

Motorlu aletin parçaları

- 1 Eksantrik ayar vidası
- 2 Açma / kapatma anahtarı
- 3 Kilitleme düğmesi
- 4 Paralel kızak için sıkma vidası
- 5 Gövde eğim açısı ölçüsü sabitleme vidası
- 6 Toz tahliye bağlayıcısı
- 7 Koruma kapağı
- 8 İlave sap
- 9 45 derece gövde eğim açısıyla kesim işareti
- 10 0 derece gövde eğimiyle kesim işareti
- 11 Yarma bıçağı
- 12 Testere bıçağı *
- 13 Harici flanş
- 14 Testere bıçağı sabitleme somunu
- 15 Gövde eğim açısı kadranı
- 16 Gövde eğim açısı göstergesi
- 17 Kesim derinliği kadranının göstergesi
- 18 Sabitleme vidası
- 19 Eksantrik
- 20 Kesim derinliği ölçüsü
- 21 Mil kilidi
- 22 Gövde dikey konumu ayarlama somunu
- 23 Dikey gövde konumu ayarlama somunu kilit civatası
- 24 Taban levhası
- 25 Havalandırma aralıkları
- 26 Devir sayısı ön seçimi
- 27 Alyan anahtarı *
- 28 Paralel kızak *
- 29 Kılavuz rayı *
- 30 Dahili flanş
- 31 Mil
- 32 Yarma bıçağının ayar civatası

* Aksesuar

Tanımlanan ve şekilleri gösterilen aksesuar kısmen teslimat kapsamına dahil değildir.

Elektrikli alet elemanlarını takma ve ayarlama

Motorlu aletin üzerinde herhangi bir işlem yapmadan önce, ana şebeke ile bağlantısı kesilmelidir.



Dişliye zarar vermektan kaçınmak için sabitleme öğelerini çok sıkı hazırlamayın.

Paralel kızakı takmak / çıkarmak (bkz. şek. 1)

- Sabitleme vidalarını 4 gevşetin (bkz. şek. 1.1).
- Paralel kılavuzu 28 takın, çıkartın veya hareket ettirin.
- Sabitleme vidalarını 4 sıkın (bkz. şek. 1.2).

Kılavuz rayın kullanımı (bkz. şek. 2-3)

- Elektrikli aleti kılavuz rayın 29 üzerine monte edin (bkz. şek. 2.1).
- Elektrikli aletin kılavuz ray 29 üzerine monte edilebilmesi için taban plakası 24 üzerinde iki oyuk vardır. Yapılacak kesim türüne bağlı olarak montaj oyuğunu seçin (düşey veya açılı, bkz. şek. 3).
- Kılavuz ray 29 boyunca elektrik alet hareketini ayarlamak için eksantrik vidaları 1 döndürün (bkz. şek. 2.2).

Testere bıçağının değiştirilmesi (bkz. şek. 4-6, 9)



Uzun süreli çalışmadan sonra testere bıçağı fazla ısınabilir, eldiven kullanarak çıkarın. Bu aynı zamanda keskin kenarlar tarafından yaralanma riskini de azaltır.

- Maksimum kesim derinliğini ayarlayın (bkz. şek. 9.1.).
- Kilitleme düğmesini 3 şekil 9.2'de gösterildiği şekilde hareket ettirin ve aletin gövdesini alçaltın. Civata 14 muhafaza kapağının 7 yan yüzeyindeki deliğin önünde olmalıdır (bkz. şek. 4).
- Elektrikli aleti, şekil 4'te gösterildiği gibi motorun kenarına takın.
- Mil kilidini 21 aşağı doğru bastırın ve sabit bir konumda kilitlemek için testere bıçağını 12 elle döndürün. Mil kilidini 21 aşağı doğru bastırırken civatayı 14 Alyan anahtarının 27 yardımıyla sökün.
- Milden 31, harici flanş 13, testere bıçağını 12, dahili flanş 30 çıkartın.
- Tüm sabitleme elemanlarını yumuşak bir fırçayla temizleyin ve mil 31 üzerine dahili flanş 30, testere bıçağını 12, dahili flanş 13 takın ve civatayı elle vıdalayın 14.

Dikkat! Kurulum sırasında aşağıdaki kuralları gözetin:

- montaj sırasını (bkz. şek. 6);
- takip edin; montaj sırasında bükülmelerden kaçının;
- testere bıçağını 12 takmadan önce montaj çıkış çapının iç flanşın 30 ona karşılık gelen kısımlarının çapıyla uyduğundan emin olun;
- testere bıçağının 12 üzerinde işaretli ok yönü koruma kapağının 7 üzerindeki okla uyuşmalıdır;
- dış flanş 13 şivli kenar dışarı gelecek şekilde monte edin.

- Mil kilidini 21 basılı tutun ve somunu 14 Alyan anahtarı 27 ile sıkın. Mil kilidini 21 serbest bırakın.

Yarma bıçağı konumunun ayarlanması (bkz. şek. 7, 9)

Testere bıçağının 12 her değiştirilmesinden sonra yarma bıçağının doğru konumda olduğunun kontrol edilmesi gerekmektedir. Yarma bıçağı 11 aşağıdaki şekilde monte edilmelidir:

- yarma bıçağı 11 ve testere bıçağı 12 dişleri arasındaki mesafe 5 mm'yi aşmamalıdır;
- testere bıçağının 12 en alt dişlerinin üstüyle yarma bıçağının 11 en alt noktası arasındaki mesafe 5 mm'yi aşmamalıdır.

- Maksimum kesme derinliğini ayarlayın (bkz. şek. 9.1.).

- Kilitleme düğmesini **3** şekil 9.2'de gösterildiği şekilde hareket ettirin ve aletin gövdesini alçaltın. Ayar civatası **32** muhafaza kapağının **7** yan yüzündeki delikle ters tarafta konumlandırılmalıdır (bkz. şek. 7.1).
- Civatayı **32** Alyan anahtarıyla **27** gevşetin.
- Yarma bıçağı **11** ve testere bıçağı **12** arasındaki boşluğu ayarlamak için yarma bıçağını **11** hareket ettirin (bkz. şek. 7.2). Bu ayarın yapılması mümkün değilse (örneğin testere bıçağı **12** aşınmışsa) başka bir testere bıçağı **12** kullanın.
- Civatayı **32** Alyan anahtarıyla **27** sıkın.

Gövde dikey konumunun ayarlanması (bkz. şek. 8-10)

- Sabitleme vidalarını **5** gevşetin (bkz. şek. 10.1).
- Gövdeyi dikey bir biçimde yerleştirin.
- Sabitleme vidalarını **5** sıkın.
- Maksimum kesme derinliğini ayarlayın (bkz. şek. 9.1).
- Kilitleme düğmesini **3** şekil 9.2'de gösterildiği şekilde hareket ettirin ve aletin gövdesini alçaltın.
- 90° hizalama gönyesinin kenarlarını testere bıçağının **12** ve taban plakasının **24** yüzüne yerleştirin (bkz. şek. 8.1). Eğer gönyenin kenarları testere bıçağının **12** ve taban plakasının **24** yüzüne sıkı bir şekilde birleşirse hizalamaya gerek yoktur. Aksi halde konumu vida **22** ve kilitleme somunuyla ayarlamanız gerekir (bkz. şek. 8.3).
- Sabitleme vidalarını **5** gevşetin.
- Kilit civatasını **23** gevşetin.
- Vidayı **22** içeri veya dışarı döndürerek, 90° gönyenin kenarlarını testere bıçağının **12** ve taban plakasının **24** yüzeylerini sıkı bir şekilde birleştirmek için kullanın.
- Vidayı **22** tutarak kilitleme somununu **23** sıkın.

Elektrikli aleti ilk kez çalıştırma

Her zaman doğru besleme voltajıyla kullanın: elektrikli aletin voltajı, elektrikli aletin tanıtım levhasında belirtilen bilgiyle uyusmalıdır.

Elektrikli aleti açma / kapama

Açma:
Kilitleme düğmesini **3** sağ elin baş parmağıyla şek. 9.2'de gösterildiği gibi hareket ettirin - bu sayede elektrikli aleti aşağı doğru çekebilecek ve açma / kapama düğmesinin **2** kilidini açabileceksiniz. Açma / kapama düğmesine **2** basın.

Kapama:
Elektrikli aleti kapatmak için, anahtar düğmesini **2** serbest bırakınız.

Elektrikli alet kullanımını sırasındaki toz emme



Toz emme havadaki toz konsantrasyonunun düşürülmesini sağlar ve çalışma yerinde toz birikmesini önler. Elektrikli aleti çalıştırırken işlem sonucunda ortaya çıkan tozu almak için her zaman elektrikli süpürge kullanın. Elektrikli süpürgeyi bağlayıcıya **6** takmak için özel bir adaptör kullanılır.

Motorlu aletin tasarım özellikleri

Devir sayısı ön seçimi

Devir ayarlama anahtarı **26**'yı kullanırken, gerekli mil hızını seçebilirsiniz (ayrıca çalışma esnasında). Gerekli devir sayısı işlenen malzemeye bağlı olup, en doğru olarak deneme yoluyla belirlenir. Aracınızı düşük hızda uzun süre kullanırken, 3 dakika süre boyunca soğutulması gerekir. Bunun için hızı maksimuma ayarlayın ve elektrik aracınızı boşta çalışmaya bırakın.

Yavaş başlatma

Yavaş başlatma (başlatma akımını sınırlandırma sistemi) elektrikli aletlerin yumuşak bir şekilde başlatılmasına imkan tanır - disk sarsıntı ya da geri tepme olmadan kademeli olarak çalışır; açma esnasında motora ani yüklenme olmaz.

Dönüş hızı dengeleme sistemi

Dengeleme sistemi, rölanti hızda ve yük altında ön ayarlı DEVİR hızını korur. Bu, çalışma esnasında güç aletinin yumuşak bir şekilde ilerlemesine imkân verir.

Aşırı yük koruması

Motorun aşırı yük koruma sistemi, sert ahşap kesimi, körelmiş dairesel testere bıçakları kullanımı vs. sırasında ortaya çıkabilen aşırı ısınma durumunda elektrikli aleti otomatik olarak kapatır.

Elektrikli alet kullanımıyla ilgili öneriler

Kesim derinliğini ayarlama (bkz. şek. 9-10)

İşe başlamadan önce üzerinde çalışılan parçanın kalınlığına göre kesme kesim derinliğini ayarlayın. En iyi kesim ucu kalitesine, testere bıçağının **12** denk gelen kısmı dış uzunluğunu geçmediği zaman ulaştırılır.

- Sabitleme vidasını **18** gevşetin (bkz. şek. 9.1).
- Kesme derinliğini ayarlamak için vidayı **18** yukarı veya aşağı doğru hareket ettirin. Ayarladığınız kesme derinliği kadran **20** üzerindeki göstere **17** tarafından gösterilir. Kesme derinliğini 2 mm içinde ayarlamak için eksantrij **19** kullanın.
- Sabitleme vidasını **18** sıkın.

Kesim açısını ayarlama (bkz. şek. 10)

Elektrikli alet 0°- 45° derece arasında pürüzsüz kesim açısı ayarı sunmaktadır.

- İki sabitleme vidasını **5** gevşetin (bkz. şek. 10.1).
- Elektrikli alet gövde eğim açısını değiştirerek gerekli kesim açısını ölçü **15** ile ayarlayın (bkz. şek. 10.2).
- İki sabitleme vidasını **5** sıkın.



Eğimli kesim sırasında ölçüde 15 gösterilen kesim derinliğinin gerçek değerlerle uyummadığını unutmayın. Bu durumda kesme derinliğini bir ölçüm aletinin yardımıyla ölçün (mesafe "a", bkz. şek. 10.3).

Kesim işaretleri (bkz. şek. 11-12)

- Kesim işareti **10** dikey kesim sırasında testere bıçağının **12** konumunu gösterir (bkz. şek. 11).
- Kesim işareti **9** 45° derece açılı kesim sırasında testere bıçağının **12** konumunu gösterir (bkz. şek. 12).



Çalışırken hatalardan kaçınmak için bir deneme kesimi yapılması tavsiye edilir.

Kesim (bkz. şek. 13)



Kesim işlemlerinin verimliliği ve kalitesi testere bıçağı 12 dişlerinin durumu ve şekline bağlıdır, bu sebeple testere bıçağının doğru seçimi işlenen malzeme ve yapılan işe bağlı olarak son derece önemlidir.

- İş parçasının emniyetli bir şekilde sabitlendiğinden emin olun.
- Elektrikli aleti, testere bıçağı **12**, üzerinde çalışılan parçaya değmeden çalıştırın. Testere bıçağının **12** en yüksek dönüş hızına ulaşmasını bekleyin.
- Elektrikli aletin gövdesini yavaş bir şekilde alçaltın ve elektrikli aleti bükmeden veya itmeden ileri hareket ettirin.
- Asla alete bastırmayın kesim belli bir zaman gerektirir. Fazladan bastırma, işlemi kolaylaştırmaktan çok elektrikli alete aşırı yük yükleyecektir.
- Geniş parçalar (sunta vs.) keserken bükülme ve muhtemel testere bıçağı **12** takılmasından kaçınmak için ilave destek kullanın (bkz. şek. 13).

Paralel kızıkla kesim (bkz. şek. 1, 14)

Paralel kızak **28** mevcut üzerinde çalışılan parçanın doğrudan kesimi ve eşit genişlikte şeritler üretilmesine olanak sağlar.

- Sabitleme vidasını **4** gevşetin (bkz. şek. 1.1).
- Paralel kızak **28** gerekli bir parça genişliği belirlemek için hareket ettirin.
- Sabitleme vidasını **4** sıkın (bkz. şek. 1.1).
- İşlemi yukarıda tarif edildiği şekilde gerçekleştirin (bkz. şek. 14.1).



Bir iş parçasına vidalı kelepçelerle bir tahta takarak ve bu şekildeki bir tahtayı yardımcı bir durdurucu olarak kullanarak benzer sonuçlar elde edilebilir. Destek plakasının 24 yanını tahtanın yanına bastırarak güç aletini durdurucu boyunca hareket ettirip testereleme işlemini gerçekleştirin (bkz. şek. 14.2).

Kılavuz rayıyla kesme (bkz. şek. 2, 15)

Kılavuz rayı **29** yüksek hassasiyetle doğrusal kesimler gerçekleştirmeyi mümkün kılar. Kılavuz rayı **29** kesim

kenarından malzemenin iş parçasından dışa doğru yontulmasını ve çekilmesini önleyen kauçuk kenarlara sahiptir. Testere bıçağının **12** dişleri kauçuk kenara bitişik olmalıdır.

- Elektrikli aleti kılavuz rayın **29** üzerine yukarıda tarif edildiği şekilde monte edin (bkz. şek. 2).
- Kılavuz rayı **29** iş parçasının üzerine örneğin kıskaç kullanarak sabitleyin (bkz. şek. 15).
- İşlemi yukarıda tarif edildiği şekilde gerçekleştirin (bkz. şek. 15).

Elektrikli aletin bakımı / koruyucu önlemler

Motorlu aletin üzerinde herhangi bir işlem yapılmadan önce, ana şebeke ile bağlantısı kesilmelidir.

Motorlu aletin temizlenmesi

Motorlu aletin emniyetli biçimde uzun süreli kullanımı için kaçınılmaz koşul, onu temiz tutmaktır. Motorlu aleti, hava deliklerinden **25** çıkan sıkıştırılmış havayla düzenli olarak yıkayın.

Satış sonrası ve uygulama hizmetleri

Satış sonrası hizmetlerimiz ürününüzün bakım ve tamirinin yanı sıra yedek parçalar konusunda da sorularınıza yanıt vermektedir. Servis merkezleri, parça diyagramları ve yedek parçalar hakkındaki bilgiler de www.crown-tools.com adresinde mevcuttur.

Güç aletlerinin nakliyesi

- Nakliye sırasında ambalaj üzerine kesinlikle herhangi bir mekanik darbe gelmemelidir.
- Boşaltma / yükleme sırasında, ambalajı sıkıştırma prensibiyle çalışan herhangi bir türde teknolojinin kullanılması izin verilmez.

Çevresel koruma



Çöp tasfiyesi yerine hammadde kazanımı.

Çevre ile dost geri dönüşüm işlemi için motorlu alet, aksesuarları ve paketlenme malzemeleri ayrılmalıdır.

Değişik malzemenin tam olarak ayrılıp, yeniden değerlendirme işlemine sokulabilmesi için, plastik parçalar işaretlenmiştir.

Bu kullanım talimatı da, klor kullanılmadan ağartılmış, yeniden dönüşümlü kâğıda basılmıştır.

İmalatçı, ürün üzerinde değişiklik yapma hakkını saklı tutar.

Türkçe

Dane techniczne elektronarzędzia

Pilarka tarczowa		CT15134-165
Kod elektronarzędzia	[220-230 V ~50/60 Hz]	422002
Moc nominalna	[W]	1300
Moc na wyjściu	[W]	660
Natężenie prądu przy napięciu	110-127 V [A] 220-230 V [A]	10 6.2
Prędkość obrotowa bez obciążenia	[min ⁻¹]	2000-5000
Piła tarczowa Ø	[mm]	165
Średnica otworu tarczy piły Ø	[mm]	20
Maks. grubość tarczy tnącej	[mm]	2,4
Maks. głębokość cięcia 90°	[mm] [cale]	55 2-11/64"
Maks. głębokość cięcia 45°	[mm] [cale]	38 1-1/2"
Waga	[kg] [funty]	4,7 10.36
Klasa bezpieczeństwa		□ / II
Ciśnienie akustyczne	[dB(A)]	88,37
Moc akustyczna	[dB(A)]	99,37
Obciążenie wibracjami	[m/s ²]	0,78

Informacja dot. hałasu



Zawsze używaj ochronnika słuchu, jeżeli ciśnienie akustyczne przewyższa 85 dB(A).

Merit Link International AG
Stabio, Szwajcaria, 19.03.2021



OSTRZEŻENIE - Aby zmniejszyć ryzyko zranienia, użytkownik musi przeczytać instrukcję obsługi!

CE Deklaracja zgodności

Oświadczamy z pełną odpowiedzialnością, że produkt przedstawiony w rozdziale "Dane techniczne elektronarzędzia" odpowiada wymaganiom następujących dyrektyw: 2006/42/EC wraz ze zmianami oraz następujących norm:

EN60745-1,
EN60745-2-5.

Menedżer
certyfikacji

Wu Cunzhen

Wu Cunzhen

Ogólne zasady bezpieczeństwa



OSTRZEŻENIE! Przeczytać wszystkie ostrzeżenia dotyczące bezpieczeństwa oraz wszystkie instrukcje. Nieprzestrzeganie instrukcji i ostrzeżeń może skutkować porażeniem prądem elektrycznym, pożarem i / lub poważnymi obrażeniami.

Wszystkie ostrzeżenia i instrukcje zachować do użytku w przyszłości.

Określenie "elektonarzędzie" w ostrzeżeniach dotyczy Twojego narzędzia (przewodowego) zasilanego z sieci elektrycznej lub narzędzia (beziprzewodowego) zasilanego z akumulatora.

Polski

73

Bezpieczeństwo w miejscu pracy

- **Zapewnić czystość i dobre oświetlenie w miejscu pracy.** Zagrazone lub nieoświetlone miejsca są przyczyną wypadków.
- **Nie używać elektronarzędzi w atmosferze wybuchowej, jak obecność palnych cieczy, gazów lub pyłów.** Elektronarzędzie wytwarzają iskry, które mogą spowodować zapłon pyłów lub oparów.
- **Podczas pracy elektronarzędziem utrzymywać z dala dzieci i postronnych obserwatorów.** Odwrócenie uwagi może spowodować utratę kontroli nad narzędziem.

Bezpieczeństwo elektryczne

- **Wtyczka przewodu zasilania elektronarzędzia musi pasować do gniazda. Nigdy nie przerabiać w żaden sposób wtyczki. Nie używać wtyczek przejściowych do uzemiennych elektronarzędzi.** Nieprzerabiane wtyczki pasujące do gniazda zmniejszają ryzyko porażenia prądem elektrycznym.
- **Unikać kontaktu ciała z uzemiennymi powierzchniami, jak rury, grzejniki, kucharki i lodówki.** Uziemione ciało zwiększa ryzyko porażenia prądem elektrycznym.
- **Nie narażać elektronarzędzia na działanie deszczu lub wilgoci.** Woda w elektronarzędziu zwiększa ryzyko porażenia prądem elektrycznym.
- **Nie uszkodzić przewodu zasilania. Nigdy nie używać przewodu zasilania do zawieszania, ciągnięcia lub wyłączania elektronarzędzia. Trzymać przewód z dala od źródeł ciepła, olejem, ostrych krawędzi lub wirujących części.** Uszkodzony lub poplątany przewód zwiększa ryzyko porażenia prądem elektrycznym.
- **Podczas używania elektronarzędzia na zewnątrz domu stosować przedłużacze przystosowane do użytku na zewnątrz.** Używanie przewodów przystosowanych do pracy na zewnątrz zmniejsza ryzyko porażenia prądem elektrycznym.
- **W przypadku, gdy używanie elektronarzędzia w środowisku wilgotnym jest nieuniknione, jako ochronę przed napięciem zasilania należy stosować urządzenie różnicowo prąd owe (RCD).** Zastosowanie RCD zmniejsza ryzyko porażenia prądem elektrycznym. UWAGA! Termin "urządzenie różnicowoprądowe (RCD)" można zastąpić terminem "wyłącznik prądu ziemnozwarciowego (GFCI)" lub "wyłącznik prądu upływowego (ELCB)".
- **Ostrzeżenie!** Nigdy nie dotykaj metalowych powierzchni na przekładni, osłonie, obudowie, ponieważ w przypadku awarii części te mogą znaleźć się pod napięciem i spowodować porażenie prądem elektrycznym.

Bezpieczeństwo użytkownika

- **Zawsze zachowywać czujność, patrzeć, co się robi i kierować się zdrowym rozsądkiem podczas używania elektronarzędzia. Nie używać elektronarzędzia, jeśli użytkownik jest zmęczony, pod wpływem narkotyków, alkoholu lub leków.** Moment nieuwagi podczas pracy elektronarzędziem może spowodować poważne obrażenia użytkownika.
- **Stosować środki ochrony indywidualnej. Zawsze nosić okulary ochronne.** Środki ochrony indywidualnej takie, jak maski przeciwpyłowe, bezpoślizgowe obuwie ochronne, kask lub nauszники przeciwhałasowe

stosowane odpowiednio do sytuacji zmniejszają ryzyko obrażenia użytkownika.

- **Zapobiegać przypadkowemu uruchomieniu elektronarzędzia. Przed podłączeniem do gniazda zasilania i / lub akumulatora, podnoszeniem lub przenoszeniem elektronarzędzia upewnić się, że wyłącznik znajduje się w położeniu wyłączonym "OFF".** Przeniesienie elektronarzędzia z palcem na wyłączniku lub zasilanie elektronarzędzia z wyłącznikiem w położeniu włączonym "ON" może być przyczyną poważnego wypadku.
- **Przed uruchomieniem elektronarzędzia usunąć klucze służące do regulacji narzędzia.** Klucz założony na wirującą część elektronarzędzia może spowodować poważne obrażenia osób.
- **Podczas pracy nie przechylać się nadmiernie. Zawsze zachowywać prawidłowe ustawienie stóp i równowagę.** Zapewni to lepsze panowanie nad elektronarzędziem w niespodziewanych sytuacjach.
- **Ubiierać się odpowiednio. Nie nosić luźnych ubrań lub biżuterii. Utrzymywać włosy, odzież i rękawice z dala od wirujących części.** Luźna odzież, biżuteria lub długie włosy mogą zostać wciągnięte przez poruszające się części narzędzia.
- **Jeżeli narzędzia są dostosowane do podłączenia urządzeń wyciągających i zbierających pyły, zapewnić, aby zostały podłączone i prawidłowo używane.** Używanie urządzeń do zbierania pyłów może zmniejszyć zagrożenia związane z obecnością pyłów.
- **Nie pozwól, aby doświadczenie zdobyte w wyniku częstego używania narzędzi wprowadziło Cię w stan samozadowolenia i lekceważenia zasad bezpieczeństwa.** Nieostrożne działanie może spowodować poważne obrażenia w ciągu ułamka sekundy.
- **Ostrzeżenie!** Elektronarzędzia wytwarzają podczas pracy pole elektromagnetyczne. Pole to może w pewnych warunkach zakłócać działanie pasywnych lub aktywnych implantów medycznych. Aby zredukować ryzyko poważnych lub śmiertelnych obrażeń, radzimy osobom z implantami medycznymi skonsultować się z lekarzem lub producentem implantu przed użyciem tego elektronarzędzia.

Używanie i konserwowanie elektronarzędzia

- Osoby o obniżonych zdolnościach psychofizycznych lub mentalnych oraz dzieci nie mogą używać elektronarzędzia, jeśli nie są nadzorowane lub poinstruowane o obsłudze elektronarzędzia przez osoby odpowiedzialne za ich bezpieczeństwo.
- **Nie przeciążać elektronarzędzia. Używać elektronarzędzia prawidłowo do danego zastosowania.** Prawidłowo dobrane elektronarzędzie wykona pracę lepiej, bezpieczniej i z szybkością, do jakiej zostało zaprojektowane.
- **Nie używać elektronarzędzia, jeśli jego wyłącznik nie działa prawidłowo.** Każde elektronarzędzie, którego nie można kontrolować wyłącznikiem, jest niebezpieczne i musi być naprawione.
- **Przed rozpoczęciem wykonywania jakichkolwiek regulacji, wymiany wyposażenia lub przed odstawieniem elektronarzędzia odłączyć przewód zasilania i / lub akumulator od elektronarzędzia.** Takie zapobiegawcze środki bezpieczeństwa zmniejszają ryzyko przypadkowego uruchomienia elektronarzędzia.
- **Przechowywać elektronarzędzie w miejscu niedostępnym dla dzieci i nie pozwolić, aby osoby niezaznajomione z elektronarzędziem lub instruk-**

cją obsługi używały go. Elektronarzędzia w rękach nieprzeszkolonych użytkowników są niebezpiecznymi urządzeniami.

- **Konserwować elektronarzędzia. Sprawdzać, czy części ruchome nie są zakleszczone lub przesunięte względem osi, czy nie ma pęknięć lub innych objawów, które mogą zakłócać prawidłowe działanie elektronarzędzia.** Niekonserwowane elektronarzędzia są przyczyną wielu wypadków.
- **Zapewnić, aby narzędzia tnące były ostre i czyste.** Prawidłowo konserwowane narzędzia tnące z ostrymi krawędziami tnącymi rzadziej zakleszczają się i łatwiej jest nimi operować.
- **Używać elektronarzędzia, wyposażenia, wiertel itd. zgodnie z niniejszymi instrukcjami, z uwzględnieniem warunków i typu wykonywanej pracy.** Używanie elektronarzędzia do prac innych niż te, do jakich zostało zaprojektowane, może doprowadzić do powstania niebezpiecznych sytuacji.
- **Uchwyty i powierzchnie trzymania elektronarzędzia utrzymywać suche, czyste i pozbawione oleju lub smaru.** Sliskie uchwyty i powierzchnie trzymania uniemożliwiają bezpieczne operowanie i panowanie nad narzędziem w niespodziewanych sytuacjach.
- **Należy pamiętać, aby podczas używania elektronarzędzia prawidłowo trzymać dodatkowy uchwyt, który bardzo pomaga w operowaniu elektronarzędziem.** Prawidłowe trzymanie elektronarzędzia zmniejsza ryzyko wypadków lub obrażeń.

Serwis

- **Elektronarzędzie musi być serwisowane przez osobę wykwalifikowaną i z użyciem tylko identycznych części zamiennych.** Zapewni to zachowanie bezpieczeństwa działania elektronarzędzia.
- **Przestrzegać instrukcji dotyczących smarowania i wymiany wyposażenia.**

Specjalne ostrzeżenia dotyczące bezpieczeństwa

Zasady bezpieczeństwa dotyczące wszystkich rodzajów cięcia



NIEBEZPIECZEŃSTWO: Ręce trzymać z dala od strefy cięcia i tarczy tnącej. Drugą rękę trzymać na pomocniczym uchwycie lub obudowie silnika. Gdy obie dłonie trzymają piłę, to tarcza tnąca nie może ich uciąć.

- **Nie sięgać rękoma do obszaru pod piłowanym materiałem.** Osłona pilarki nie chroni użytkownika przed tarczą tnącą pod piłowanym materiałem.
- **Ustawić głębokość cięcia odpowiednio do grubości piłowanego materiału.** Pod spodem materiału powinno wystawać mniej niż wysokość zęba tarczy tnącej.
- **Nigdy nie trzymać piłowanego materiału w rękach lub opierając go o nogę.** Piłowany materiał zamocować na stabilnym stole. Istotne znaczenie ma prawidłowe podparcie piłowanego materiału, aby zminimalizować możliwość zranienia użytkownika, zakleszczenia tarczy tnącej lub utraty kontroli nad narzędziem. (Pilarka tarczowa musi być prawidłowo trzymana, a piłowany materiał musi być zamocowany, jak pokazano na rysunku 16).

- **Zawsze trzymać elektronarzędzie tylko za izolowane powierzchnie uchwytów, ponieważ, jeśli podczas pracy elektronarzędziem zostanie przecięty przewód instalacji elektrycznej lub przewód zasilania elektronarzędzia.** Metalowe części elektronarzędzia mogą znaleźć się pod napięciem i może dojść do porażenia użytkownika prądem elektrycznym.
- **Podczas cięcia wzdłużnego zawsze używać przykładnicy równoległej lub prowadnicy krawędziowej.** Poprawia to znacznie dokładność cięcia i zmniejsza możliwość zakleszczenia tarczy tnącej.
- **Zawsze używać tarczy tnącej o prawidłowej wielkości i kształcie otworu na wałek (kwadrat lub koło).** Tarcze, które nie pasują dokładnie do wałka pilarki, będą pracować mimosłownie, powodując utratę kontroli nad narzędziem.
- **Nigdy nie używać nieprawidłowej podkładki lub śruby mocującej tarczę.** Podkładka i śruba są specjalnie zaprojektowane do danej pilarki w celu zapewnienia optymalnej wydajności i bezpieczeństwa pracy.

Zalecenia bezpieczeństwa podczas pracy elektronarzędziem

Kolejne instrukcje bezpieczeństwa dla wszystkich pilarek

Przyczyny odbijania pilarki i związane z tym ostrzeżenia

- odbicie jest nagłą reakcją na zakleszczenie lub nieustawienie w linii tarczy tnącej, powodującą niekontrolowane podniesienie pilarki i wyrzucenie jej z piłowanego materiału w stronę użytkownika;
 - gdy dojdzie do zakleszczenia tarczy w rzazie zamkniętym od dołu, tarcza zatrzymuje się, a reakcja silnika gwałtownie wyrzuca pilarkę w stronę użytkownika;
 - jeśli tarcza jest przekrzywiona lub nieustawiona w linii rzazu, to zęby z tyłu tarczy mogą wbijać się w górną powierzchnię drewna, powodując wysuwanie tarczy tnącej z rzazu i odskakiwanie jej w kierunku użytkownika.
- Odbicie jest wynikiem nieprawidłowego używania pilarki i / lub nieprawidłowego sposobu lub warunków piłowania, czego można uniknąć poprzez zastosowanie środków ostrożności podanych poniżej.

- **Trzymać mocno pilarkę obiema dłońmi i tak ustawić ramiona, aby przeciwdziałać siłom mogącym spowodować odbicia pilarki.** Starać się utrzymywać ciało z boku tarczy tnącej, nigdy w linii cięcia. Zjawisko odbicia może spowodować wyrzucanie pilarki do tyłu, lecz użytkownik będzie kontrolował te siły, jeśli będzie stosował odpowiednie środki ostrożności.
- **W przypadku zakleszczenia tarczy tnącej lub przzerwania ciecica z jakiegos powodu zwolnić przycisk włączania i trzymać bez ruchu pilarkę w ciętym materiale aż do całkowitego zatrzymania się tarczy tnącej.** Nigdy nie próbować wyjmować pilarki z ciętego materiału lub wycyfować jej, gdy tarcza tnąca wiruje, ponieważ może dojść do odbicia pilarki. Znaleźć przyczynę zakleszczania tarczy i usunąć ją.
- **W przypadku uruchamiania pilarki z tarczą tnącą pozostającą w ciętym materiale ustawić tarczę pośrodku rzazu tak, żeby zęby tarczy tnącej nie dotykały ciętego materiału.** Gdy tarcza

tnąca dotyka ciętego materiału, to po włączeniu pilarki może ona wyskoczyć z rządu do góry lub do tyłu.

- **Szerokie panele podparcia, aby zminimalizować ryzyko zaciśnięcia tarczy tnącej i odbicia pilarki.** Szerokie panele wyginają się pod swoim ciężarem. Podparcia umieścić pod panelem jak najbliżej z obu stron linii cięcia i w pobliżu krawędzi panelu. (Prawidłowe postępowanie przedstawione jest na rysunku 13.2, a nieprawidłowe na rysunku 13.1).

- **Nie używać tępych lub uszkodzonych tarcz tnących.** Tępe lub nieprawidłowo ustawione tarcze wytwarzają wąski rżaz powodujący nadmierne tarcie, zakleszczanie się tarczy i odbicia pilarki.

- **Przed rozpoczęciem cięcia ustawić głębokość i kąt pochylenia tarczy tnącej oraz zablokować pewnie te położenia.** Jeżeli podczas cięcia ustawienia te przesuną się, może dojść do zakleszczenia tarczy i odbicia pilarki.

- **Szczególną ostrożność zachować podczas piłowania w istniejących ścianach lub miejscach, gdzie nie wiadomo, co znajduje się pod spodem.** Gdy tarcza tnąca natrafi na jakieś ukryte elementy, może dojść do odbicia pilarki.

Instrukcje bezpieczeństwa dla pilarki tarczowej

- **Przed każdym użyciem sprawdzić, czy osłona zamyka się prawidłowo. Nie używać pilarki, jeśli osłona nie przesuwa się swobodnie i nie zakrywa natychmiast tarczy tnącej.** Nigdy nie blokować lub wiazać osłony tak, że tarcza tnąca jest cały czas odsłonięta. W przypadku upadku pilarki osłona może się uszkodzić. Upewnić się, że osłona przesuwa się swobodnie i nie dotyka tarczy tnącej lub innej części, przy różnych kątach i głębokościach cięcia.

- **Sprawdzać działanie i stan sprężyny powrotnej osłony. Jeżeli osłona i sprężyna nie działają prawidłowo, naprawić je przed użyciem pilarki.** Osłona może działać powoli w wyniku uszkodzenia części, nagromadzenia się lepkich osadów lub trocin.

- **Zapewnić, aby płyta podstawy pilarki nie mogła przesunąć się podczas "cięcia wgłębnego", gdy kąt ustawienia tarczy tnącej jest inny niż 90°.** Przesunięcie się w bok tarczy tnącej spowoduje zakleszczenie i odbicie pilarki.

- **Zawsze zwracać uwagę, czy osłona zakryła tarczę tnącą przed odłożeniem pilarki na warsztat lub podłogę.** Nieosłonięta, wirująca tarcza tnąca spowoduje, że pilarka zacznie przemieszczać się do tyłu, tnąc wszystko, co znajdzie się na jej drodze. Należy pamiętać, że po wyłączeniu pilarki tarcza tnąca wiruje jeszcze jakiś czas.

Dodatkowe instrukcje bezpieczeństwa do wszystkich pilarek wyposażonych w klin rozszczepiający

- **Stosować tarczę tnącą odpowiednią do danego klina rozszczepiającego.** Aby klin rozszczepiający działał prawidłowo, grubość tarczy tnącej musi być mniejsza, niż grubość klina rozszczepiającego, a szerokość rżazu tarczy musi być większa niż grubość klina rozszczepiającego.

- **Ustawić klin rozszczepiający, jak opisano w instrukcji obsługi.** Nieprawidłowy odstęp, położenie i nieustawienie w linii mogą spowodować, że klin rozszczepiający będzie nieskuteczny w zapobieganiu odbiciom pilarki.

- **Aby klin rozszczepiający spełniał swoje zadanie, musi wchodzić w piłowany materiał.** Klin rozszczepiający jest nieskuteczny w zapobieganiu odbiciom pilarki podczas krótkich cięć.

- **Nie używać pilarki, gdy klin rozszczepiający jest wygięty.** Nawet niewielkie tarcie może spowodować zamykanie się osłony.



Ostrzeżenie! Substancje chemiczne zawarte w pyłach i cząstkach wytwarzanych podczas wykonywania szlifowania, piłowania wiercenia i innych prac budowlanych mogą powodować raka, wady wrodzone noworodków lub wpływać na płodność.

OSTRZEŻENIE! Substancje chemiczne zawarte w pyłach i cząstkach wytwarzanych podczas wykonywania szlifowania, piłowania wiercenia i innych prac budowlanych mogą powodować raka, wady wrodzone noworodków lub wpływać na płodność. Niektóre szkodliwe substancje to na przykład:

- Farby na bazie ołowiu.
- Przezroczysta krzemionka znajdująca się w ceglach, cemente i innych okładzinach z kamienia.
- Poziom zagrożenia pochodzących od arsenu i chromu znajdujących się w zabezpieczanym chemicznie drewnie zależy od częstotliwości pracy z takim drewnem. Ponieważ niebezpieczeństwo związane jest z długością czasu wykonywania takich prac, starać się, aby kontakt z impregnowanym chemicznie drewnem był jak najkrótszy.
- Pracować w dobrze wentylowanych pomieszczeniach.
- Podczas pracy stosować odpowiednie środki ochrony indywidualnej, jak maski przeciwpyłowe z filtrem wychwytyującym drobne pyły.

Dodatkowe instrukcje dotyczące używania pilarki tarczowej

- Podczas używania elektronarzędzia szczególną uwagę zwracać na następujące punkty:

- tarcza tnąca musi być w stanie nienaruszonym, bez deformacji i pęknięć, musi mieć wszystkie zęby;
- nie wolno używać tarczy tnącej wykonanej ze stali szybkoobrotowej;
- nie wolno montować na narzędziu tarcz szlifierskich;
- nie używać tarcz tnących niespełniających wymagań podanych w instrukcji obsługi;
- nie wywierać bocznego nacisku na tarczę tnącą, żeby ją zatrzymać;
- zapewnić prawidłowe działanie mechanizmów wysuwania i wsuwania wszystkich osłon;
- przed przystąpieniem do wymiany tarczy tnącej, regulacji lub innych czynności konserwacyjnych zawsze wyłączyć wtyk przewodu zasilania z gniazdka.
- Podczas pracy elektronarzędziem zawsze stosować małą prędkość posuwu dostosowaną do twardości obrabianego materiału.
- Podczas pracy elektronarzędziem sprawdzać, czy w obrabianym drewnie nie ma obcych ciał, jak gwoździe; w przypadku obrabiania twardego drewna zmniejszać prędkość posuwu.
- Nie wolno pracować narzędziem z usuniętą jakąkolwiek osłoną.
- Tarcza tnąca musi być czysta i ostra, aby zredukować do minimum możliwość złamania tarczy i odbić pilarki.

- **NIEBEZPIECZEŃSTWO!** Podczas pracy dłonie zawsze muszą znajdować się poza strefą piłowania, nie wolno dotykać tarczy tnącej. Gdy tarcza tnąca wiruje, nie wkładać obrabianego elementu. Gdy tarcza tnąca wiruje nadal, nie wolno podawać obrabianego elementu rękami.
- Trzymać elektronarzędzie mocno w dłoniach. Nigdy nie pozostawiać dłoni lub palców za pilarką. Jeśli dojdzie do odbicia pilarki, to może ona opaść na dłoń i spowodować poważne obrażenia (nieprawidłowe trzymanie pilarki i dłoni przedstawione jest na rysunku 17.1).
- Podczas wykonywania cięcia szersza część podstawy pilarki tarczowej musi znajdować się na stabilnie podpartej części piłowanego materiału, a nie na części, która jest odcinana (prawidłowe działanie przedstawione jest na rysunku 17.2; nieprawidłowe na rysunku 17.3). Jeżeli obrabiany element jest bardzo krótki lub mały, to musi być przymocowany ścisłym stolarskim. Nie próbować trzymać takiego elementu ręką.
- Nie używać pilarki tarczowej zamocowanej do góry nogami (jak pokazano na rysunku 18), ponieważ jest wtedy bardzo niebezpieczna i może spowodować poważny wypadek.

Przed rozpoczęciem pracy

- Elektronarzędzia używać tylko do cięcia materiału zalecanego przez producenta.
- Strzałka na tarczy tnącej musi zawsze być skierowana w tym samym kierunku, co strzałka na osłonie tarczy.

W czasie pracy elektronarzędziem

- Nigdy nie rozpoczynać cięcia, zanim tarcza tnąca nie osiągnie pełnych obrotów.
- Zawsze obrabiać tylko jeden element jednocześnie - tylko wtedy można go zamocować prawidłowo.
- Podczas obrabiania długich elementów stosować zaciski klamrowe oraz zapewnić podparcie drugiego końca elementu. Nigdy nie używać drugiej osoby do przytrzymywania obrabianego elementu.
- Nigdy nie usuwać trocin lub odpadów z cięcia, jeśli silnik elektronarzędzia pracuje.
- Jeśli podczas pracy tarcza tnąca zakleszczy się w obrabianym elemencie lub zostanie zablokowana przez odpady, natychmiast wyłączyć elektronarzędzie i dopiero wtedy usunąć przyczynę zakleszczenia.
- Nie obrabiać materiałów zawierających azbest. Azbest jest materiałem rakotwórczym.
- Nie używać elektronarzędzia do cięcia drewna na opał.
- Unikać wyłączenia silnika elektronarzędzia pod obciążeniem.
- Unikać przegrzania elektronarzędzia podczas używania go przez dłuższy czas.
- Nigdy nie zatykać wylotu ścinków palcami.
- Nigdy nie pracować elektronarzędziem ponad poziomem głowy.

Po zakończeniu pracy

- Elektronarzędzie można usunąć z miejsca pracy dopiero po wyłączeniu go i całkowitym zatrzymaniu się tarczy tnącej.
- Nigdy nie próbować zatrzymywać tarczy tnącej obracając ją siłą bezwładności za pomocą blokady wrzeciona









lub poprzez wywieranie siły na boczną powierzchnię tarczy. W przypadku używania blokady wrzeciona do hamowania tarczy, elektronarzędzie może się uszkodzić, a gwarancja zostanie unieważniona.

- Tarcza tnąca podczas pracy nagrzewa się do wysokiej temperatury - nie dotykać jej, zanim nie ostygnie.

Symbolle stosowane w instrukcji

Należy zapamiętać znaczenie następujących symboli stosowanych w instrukcji obsługi. Poprawna interpretacja symboli pozwoli na właściwe i bezpieczne użycie elektronarzędzia.

Symbol	Znaczenie
	Pilarka tarczowa Sekcje szare - miękkie uchwyty (z izolowaną powierzchnią).
	Naklejka z numerem seryjnym: CT ... - model; XX - data produkcji; XXXXXXX - numer seryjny.
	Należy przeczytać wszystkie instrukcje dotyczące bezpieczeństwa.
	Nosić gogle ochronne.
	Nosić ochronę słuchu.
	Nosić maskę przeciwpyłową.
	Przed montażem lub regulacją odłączyć elektronarzędzie od zasilania.
	Kierunek ruchu.
	Kierunek obrotów.
	Zablokowany.

Symbol	Znaczenie
	Odblokowany.
	Zabronione.
	Podwójna izolacja / klasa ochrony.
	Znak oznaczający, że produkt jest zgodny z podstawowymi wymogami dyrektyw UE i zharmonizowanych norm UE.
	Uwaga. Ważne.
	Pomocne informacje.
	Nosić rękawice ochronne.
	Podczas pracy usuwać gromadzący się pył.
	Nie wyrzucać elektronarzędzia do śmieci domowych.

Przeznaczenie elektronarzędzia

Elektronarzędzie przeznaczone jest do wzdłużnego i poprzecznego cięcia drewna po linii prostej oraz do cięcia ukośnego w drewnie, gdy pilarka mocno opiera się o cięty materiał. Używając odpowiednich tarcz tnących można również ciąć cienkościenne kształtowniki z metali nieżelaznych, lekkie materiały budowlane oraz tworzywa sztuczne. Cięcie metali żelaznych jest niedozwolone.

Części składowe elektronarzędzia

- 1 Śruba regulacyjna mimośrodowa
- 2 Przełącznik wł. / wytł.
- 3 Przycisk blokujący
- 4 Śruba mocująca prowadnicy równoległej
- 5 Śruba mocująca skali kątowej pochylenia korpusu piły
- 6 Króciec do usuwania trocin
- 7 Osłona tarczy
- 8 Uchwyt pomocniczy
- 9 Oznaczenie cięcia pod kątem 45°

- 10 Oznaczenie cięcia pod kątem 0°
- 11 Klin rozszczepiający
- 12 Tarcza tnąca *
- 13 Kołnierz zewnętrzny
- 14 Wkręt mocujący tarczę tnącą
- 15 Skala kąta pochylenia korpusu pilarki
- 16 Wskaźnik kąta pochylenia korpusu pilarki
- 17 Wskaźnik skali głębokości cięcia
- 18 Śruba mocująca
- 19 Mimośród
- 20 Skala głębokości cięcia
- 21 Blokada wrzeciona
- 22 Śruba regulacji pionowej położenia korpusu
- 23 Nakrętka blokująca śrubę regulacji pionowej położenia korpusu
- 24 Płyta podstawy
- 25 Wloty wentylacyjne
- 26 Przełącznik prędkości
- 27 Klucz imbusowy *
- 28 Prowadnica równoległa *
- 29 Szyna prowadząca *
- 30 Kołnierz wewnętrzny
- 31 Wrzeciono
- 32 Śruba regulacji klina rozszczepiającego

* Opcjonalnie

Nie wszystkie akcesoria zilustrowane lub opisane są włączone do standardowej opcji.

Montaż i regulacja elementów elektronarzędzia

Przed przystąpieniem do wykonywania wszystkich procedur elektronarzędzie należy koniecznie odłączyć od sieci elektrycznej.



Nie dokręcać elementów złącznych zbyt mocno, aby uniknąć zniszczenia gwintu.

Montaż / demontaż prowadnicy równoległej (patrz rys. 1)

- Poluzować śruby mocujące **4** (patrz rys. 1.1)
- Zamontować, zdemontować lub przesunąć prowadnicę równoległą **28**.
- Dokręcić śruby mocujące **4** (patrz rys. 1.2).

Używanie szyny prowadzącej (patrz rys. 2-3)

- Zamontować elektronarzędzie na szynie prowadzącej **29** (patrz rys. 2.1).
- Na płycie podstawy pilarki **24** znajdują się dwa rowki do zamontowania elektronarzędzia na szynie prowadzącej **29**. Wybór rowka do montażu zależy od rodzaju wykonywanego cięcia (pionowe lub ukośne, patrz rys. 3).
- Obracać śrubami mimośrodowymi **1**, aby ustawić przesuwanie się elektronarzędzia wzdłuż szyny prowadzącej **29** (patrz rys. 2.2).

Wymiana tarczy tnącej (patrz rys. 4-6, 9)



Po dłuższej pracy tarcza tnąca może nagrzać się do wysokiej temperatury, zdejmować ją w rękawicach. Zmniejszy to również ryzyko skaleczenia przez zęby tarczy.

- Ustawić maksymalną głębokość cięcia (patrz rys. 9.1).
- Przesunąć przycisk blokady **3** jak pokazano na rysunku 9.2 i opuścić korpus pilarki w dół. Śruba **14** musi znajdować się na wprost otworu w bocznej ścianie osłony **7** (patrz rys. 4).
- Zamontować elektronarzędzie z boku silnika, jak pokazano na rys. 4.
- Nacisnąć przycisk blokady wrzeciona **21** i obrócić ręcznie tarczę tnącą **12**, aby zablokować ją w wymaganym położeniu. Trzymając naciśnięty przycisk blokady wrzeciona **21**, kluczem imbusowym **27** odkręcić śrubę **14**.
- Zdjąć z wrzeciona **31**: kołnierz zewnętrzny **13**, brzeszczot piły **12**, kołnierz wewnętrzny **30**.
- Wyczyścić wszystkie elementy mocujące za pomocą miękkiej szczotki i zamontować na wrzecionie **31**: kołnierz wewnętrzny **30**, brzeszczot piły **12**, kołnierz zewnętrzny **13**, ręcznie przykręcić śrubę **14**.

Uwaga! Podczas instalacji stosować się do następujących zasad:

- postępować zgodnie z kolejnością montażu (patrz rys. 6);
 - unikać zaginania;
 - przed zamontowaniem tarczy piły **12** upewnić się, czy średnica otworu montażowego pasuje do wystających części kołnierza wewnętrznego **30**;
 - kierunek strzałki znajdującej się na tarczy piły **12** powinien być zgodny z kierunkiem strzałki na osłonie **7**;
 - zamontować zewnętrzny kołnierz **13** ze skosem na zewnątrz.
- Nacisnąć i przytrzymać blokadę wrzeciona **21** i dokręcić śrubę **14** za pomocą klucza imbusowego **27**. Zwolnić blokadę wrzeciona **21**.

Regulowanie położenia klina rozszczepiającego (patrz rys. 7, 9)

Po każdej wymianie tarczy tnącej **12** trzeba koniecznie sprawdzić prawidłowe położenie klina rozszczepiającego **11**. Klin rozszczepiający **11** musi być zamontowany w następujący sposób:

- odległość między klinem rozszczepiającym **11** i zębami tarczy tnącej **12** nie może być większa niż 5 mm;
 - odległość między końcem najniższego zęba tarczy tnącej **12** i najniższym punktem klina rozszczepiającego **11** nie może być większa niż 5 mm.
- Ustawić maksymalną głębokość cięcia (patrz rys. 9.1).
 - Przesunąć przycisk blokady **3** jak pokazano na rysunku 9.2 i opuścić korpus pilarki w dół. Śruba regulacyjna **32** musi znajdować się na wprost otworu w bocznej ścianie osłony **7** (patrz rys. 7.1).
 - Kluczem imbusowym **27** poluzować śrubę **32**.
 - Przesuwać klin rozszczepiający **11**, aby ustawić odstęp między klinem rozszczepiającym **11** i tarczą tnącą **12** (patrz rys. 7.2). Jeżeli nie można ustawić wymaganych odstępów (na przykład, gdy tarcza tnąca **12** jest zużyta), założyć nową tarczę tnącą **12**.
 - Kluczem imbusowym **27** dokręcić śrubę **32**.

Regulacja pozycji pionowej korpusu (patrz rys. 8-10)

- Poluzować śruby mocujące **5** (patrz rys. 10.1).
- Ustawić korpus pionowo.
- Dokręcić śruby mocujące **5**.
- Ustawić maksymalną głębokość cięcia (patrz rys. 9.1).
- Przesunąć przycisk blokady **3** jak pokazano na rysunku 9.2 i opuścić korpus pilarki w dół.

- Przyłożyć boki ekierki do powierzchni brzeszczotu piły **12** i płyty podstawy **24** (patrz rys. 8.1). Jeśli boki ekierki łączą powierzchnie brzeszczotu **12** i płyty **24** dokładnie, wyrównanie nie jest potrzebne. W innym przypadku należy wyrównać pozycję śrubą **22** i przeciwnakrętką **23** (patrz rys. 8.3).
- Poluzować śruby mocujące **5**.
- Poluzować nakrętkę blokującą **23**.
- Obracać śrubę **22**, aby boki ekierki dokładnie połączyły powierzchnie brzeszczotu **12** i płyty **24**.
- Trzymając śrubę **22**, dokręcić przeciwnakrętkę **23**.

Przygotowanie elektronarzędzia do pracy

Zawsze używać właściwego napięcia zasilania: napięcie źródła zasilania musi być zgodne z danymi znajdującymi się na tabliczce identyfikacyjnej.

Włączanie / wyłączanie elektronarzędzia

Włączanie:

Przesunąć przycisk blokady **3** kciukiem prawej ręki, jak pokazano na rys. 9.2 - umożliwi to opuszczenie korpusu elektronarzędzia w dół i odblokowanie przycisku wł. / wył. **2**. Nacisnąć przycisk wł. / wył. **2**.

Wyłączanie:

Aby wyłączyć elektronarzędzie, zwolnić przycisk wyłącznika **2**.

Odsysanie pyłów podczas pracy elektronarzędzia



Odsysanie pyłów umożliwia zredukowanie koncentracji pyłów w powietrzu oraz zapobiega zbieraniu się pyłów w miejscu pracy. Podczas używania elektronarzędzia zawsze używać odkurzacza do zbierania pyłu. Aby podłączyć do króćca **6** odkurzacza, należy zastosować specjalny adapter.

Cechy konstrukcyjne narzędzia elektrycznego

Przełącznik prędkości

Za pomocą regulatora liczby obrotów **26** można dopasowywać niezbędną liczbę obrotów wrzeciona (również podczas pracy). Wymagana prędkość zależy od materiału i może być określona przy pomocy praktycznych prób. Podczas długotrwałej pracy na niskich obrotach trzeba ochłodzić narzędzie elektryczne przez 3 minuty, dlatego należy ustawić maksymalną liczbę obrotów i zostawić narzędzie elektryczne włączone na jałowym biegu.

Miękki start

Miękki start (system ograniczania prądu rozruchu) pozwala na łagodny start elektronarzędzia - tarcza startuje stopniowo, bez szarpnięć i odbić; przy włączaniu nie dochodzi do skokowego obciążenia silnika.

Układ stabilizacji prędkości obrotowej

Układ stabilizacji prędkości obrotowej utrzymuje zadane obroty zarówno przy pracy na jałowo, jak i pod obciążeniem. Zapewnia to płynny posuw elektronarzędzia podczas pracy.

Zabezpieczenie przeciążeniowe

Zabezpieczenie przeciążeniowe silnika automatycznie wyłącza zasilanie elektronarzędzia w przypadku przegrzania silnika, co może wystąpić podczas piłowania twardego drewna, używania tępej piły tarczowej itd.

Zalecenia dotyczące posługiwania się elektronarzędziem

Ustawianie głębokości cięcia (patrz rys. 9-10)

Przed rozpoczęciem pracy dostosować głębokość cięcia do grubości obrabianego elementu. Najlepszy efekt cięcia osiągnąć jest wtedy, gdy wystająca część tarczy piły 12 nie jest większa niż zęby.

- Poluzować śrubę mocującą 18 (patrz rys. 9.1).
- Aby ustawić głębokość cięcia, przesunąć śrubę 18 w górę lub w dół. Wartość ustawionej głębokości cięcia wskazuje wskaźnik 17 na skali 20. Aby regulować głębokość cięcia w zakresie 2 mm, obracać śrubę miarodrową 19.
- Dokręcić śrubę mocującą 18.

Ustawianie kąta cięcia (patrz rys. 10)

Elektronarzędzie umożliwia łatwe ustawienie kąta cięcia w zakresie 0° - 45°.

- Poluzować dwie śruby mocujące 5 (patrz rys. 10.1).
- Ustawić żądany kat cięcia na skali 15, zmieniając kat nachylenia korpusu elektronarzędzia (patrz rys. 10.2).
- Dokręcić dwie śruby mocujące 5.

i **Pamiętać, że podczas cięcia pod kątem głębokości cięcia pokazywana na skali 15 nie odpowiada właściwym wartościom. W tym przypadku zmierzyć głębokość cięcia za pomocą narzędzia pomiarowego (odległość "a", patrz rys. 10.3).**

Oznaczenia cięcia (patrz rys. 11-12)

- Oznaczenie cięcia 10 pokazuje pozycję tarczy piły 12 podczas pionowego cięcia (patrz rys. 11).
- Oznaczenie cięcia 9 pokazuje pozycję tarczy piły 12 podczas cięcia pod kątem 45° (patrz rys. 12).

i **Zalecamy przeprowadzenie cięcia próbnego, aby uniknąć błędów.**

Cięcie (patrz rys. 13)

i **Wydajność i jakość cięcia zależą od stanu i formy zębów tarczy piły 12, ponadto ważne jest właściwe obróbenie tarczy do określonego typu obrabianego materiału i rodzaju przeprowadzanych prac.**

- Upewnić się, że piłowany materiał jest pewnie zamocowany.
- Włączyć elektronarzędzie, zanim tarcza piły 12 dotknie obrabianej części. Poczekać, aż tarcza piły 12 osiągnie maksymalną prędkość.
- Płynnie opuszczać korpus elektronarzędzia w dół i przesuwać elektronarzędzie do przodu bez przekrzywienia i nadmiernego pchania.
- Nigdy nie naciskać narzędzia - cięcie wymaga odpowiedniego czasu. Dodatkowy nacisk spowoduje przeciążenie elektronarzędzia.
- Używać dodatkowych wsporników podczas cięcia dużych powierzchni (np. płyt wiórowych), aby uniknąć zaginania i zablokowania tarczy piły 12 (patrz rys. 13).

Cięcie z prowadnicą równoległą (patrz rys. 1, 14)

Prowadnica równoległa 28 pozwala na cięcie wzdłuż brzegu obrabianego elementu i cięcia elementów o takiej samej szerokości.

- Poluzować śrubę mocującą 4 (patrz rys. 1.1).
- Przesunąć prowadnicę 28, aby ustawić żądaną szerokość cięcia elementu.
- Dokręcić śrubę mocującą 4 (patrz rys. 1.1).
- Wykonać operację opisaną wyżej (patrz rys. 14.1).

i **Podobne rezultaty można osiągnąć, mocując płytę do obrabianej części za pomocą zacisków śrubowych i używając jej jako pomocniczego ogranicznika. Cięcie wykonywać poprzez przesuwanie elektronarzędzia wzdłuż ogranicznika i przyciskanie boku płytki wsparczej 24 do boku płyty (patrz rys. 14.2).**

Cięcie z szyną prowadzącą (patrz rys. 2,15)

Szyna prowadząca 29 służy do wykonywania cięć prostych z dużą dokładnością. Szyna prowadząca 29 wyposażona jest w specjalne gumowe krawędzie, które zapobiegają wykruszaniu się i wypychaniu materiału poza obrabiany przedmiot na krawędziach cięcia. Zęby tarczy tnącej 12 muszą znajdować się jak najbliżej gumowej krawędzi.

- Zamontować elektronarzędzie na szynie prowadzącej 29, jak opisano wyżej (patrz rys. 2).
- Zamocować szynę prowadzącą 29 na ciętym materiale, na przykład za pomocą ścisków stolarskich (patrz rys. 15).
- Wykonać operację opisaną wyżej (patrz rys. 15).

Konserwacja elektronarzędzia / profilaktyka

Przed przystąpieniem do wykonywania wszystkich procedur elektronarzędzie należy koniecznie odłączyć od sieci elektrycznej.

Czyszczenie narzędzia elektrycznego

Nieodzownym warunkiem bezpiecznej i długotrwałej eksploatacji narzędzia elektrycznego jest zachowanie go w czystości. Regularnie czyścić narzędzie elek-

tryczne strumieniem sprężonego powietrza, kierując go na otwory powietrza **25**.

Usługi posprzedażne

Nasz serwis posprzedażny odpowie na Państwa pytania dotyczące konserwacji i naprawy produktu oraz części zamiennych. Informacje dotyczące centrów serwisowych, schematów i części zamiennych można znaleźć na stronie: www.crown-tools.com.

Transport elektronarzędzi

- W żadnym wypadku nie dopuścić do uderzeń mechanicznych podczas transportu.

- Do załadunku lub rozładunku nie stosować urządzeń zaciskających.

Ochrona środowiska



Przetwarzaj surowce zamiast je wyrzucać.

Elektronarzędzie, akcesoria i opakowanie muszą być rozdzielone w celu przyjaznego dla środowiska przetworzenia ich.

Elementy plastikowe są oznakowane wg kategorii recyklingu.

Te instrukcje są wydrukowane na wtórnie przetworzonym papierze, wyprodukowanym bez użycia chloru.

Zastrzega się możliwość wprowadzania zmian.

Polski

Specifikace elektronářadí

Ponorná pila		CT15134-165
Číslo elektronářadí	[220-230 V ~50/60 Hz]	422002
Jmenovitý výkon	[W]	1300
Jmenovitý výkon	[W]	660
Proud při napětí	110-127 V [A] 220-230 V [A]	10 6.2
Volnoběžné otáčky	[min ⁻¹]	2000-5000
Průměr pilového kotouče Ø	[mm]	165
Průměr otvoru pilové kotouče Ø	[mm]	20
Max. tloušťka pilového kotouče	[mm]	2,4
Max. řezná hloubka 90°	[mm] [palce]	55 2-11/64"
Max. řezná hloubka 45°	[mm] [palce]	38 1-1/2"
Hmotnost	[kg] [lb]	4,7 10.36
Třída bezpečnosti		□ / II
Akustický tlak	[dB(A)]	88,37
Výkon zvuku	[dB(A)]	99,37
Váhové vibrace	[m/s ²]	0,78

Informace o hluku



Prekračuje-li akustický tlak hodnotu 85 dB(A), používejte vždy ochranu sluchu.

CE Prohlášení o shodě

Prohlašujeme na výhradní zodpovědnost, že výrobek popsaný v části "Specifikace elektronářadí" splňuje všechna příslušná ustanovení směrnice 2006/42/EC včetně jejích změn a je v souladu s následujícími normami: EN60745-1, EN60745-2-5.

Manažer
certifikace

Wu Cunzhen

Merit Link International AG
Stabio, Švýcarsko, 19.03.2021



UPOZORNĚNÍ - Z důvodu snížení rizika je uživatel povinen přečíst si tento návod k použití!

Obecná bezpečnostní pravidla



UPOZORNĚNÍ! Přečtěte si všechna bezpečnostní upozornění a pokyny. Nedodržení těchto upozornění a pokynů může vést k úrazu elektrickým proudem, požáru nebo vážnému úrazu.

Veškerá upozornění a pokyny uschovejte pro budoucí použití.

Pojem "elektronářadí" užívaný v upozorněních odkazuje na vaše elektronářadí napájené ze sítě (s kabelem) nebo akumulátorem (bez kabelu).

Bezpečnost v pracovním prostoru

• **Pracovní prostor udržujte v čistotě a dobře osvětlený.** V neuklizených nebo neosvětlených prostorech dochází často k úrazům.

Česky

- **Nepoužívejte elektronářadí ve výbušném prostředí, jako například v blízkosti hořlavých kapalin, plynů nebo prachu.** Elektronářadí je zdrojem jiskření, které může způsobit vznícení prachu nebo výparů.
- **Při práci s elektronářadím udržujte děti a okolostojící v dostatečné vzdálenosti.** Rozptýlení může být příčinou ztráty kontroly.

Elektrická bezpečnost

- **Zástrčka elektronářadí se musí shodovat se zásuvkou. Zástrčku nikdy neupravujte. S uzemněným (ukostřeným) elektronářadím nepoužívejte rozbočovací zásuvky.** Neupravené zástrčky a shodné zásuvky snižují riziko úrazu elektrickým proudem.
- **Dbejte, aby nedošlo ke kontaktu těla s uzemněnými nebo ukostřenými povrchy, jako například potrubí, radiátory, sporáky a chladničky.** Pokud je vaše tělo uzemněno, hrozí zvýšené riziko úrazu elektrickým proudem.
- **Elektronářadí nevystavujte dešti ani vlhkému prostředí.** Voda v elektronářadí zvyšuje riziko úrazu elektrickým proudem.
- **Kabel slouží výhradně k určenému použití. Kabel nikdy nepoužívejte k přenášení, tahání nebo odpojování elektronářadí. Kabel chraňte před teplem, olejem, ostrými hranami a pohyblivými částmi.** Poškozené nebo zapletené kabely zvyšují riziko úrazu elektrickým proudem.
- **Při práci s elektronářadím venku používejte prodlužovací kabel vhodný pro venkovní použití.** Použití kabelu vhodného pro venkovní použití snižuje riziko úrazu elektrickým proudem.
- **Pokud s elektronářadím pracujete ve vlhkém prostředí, použijte napájení s proudovým chráničem (RCD).** Použití RCD snižuje riziko úrazu elektrickým proudem. **POZNÁMKA!** Pojem "proudový chránič (RCD)" může být nahrazen pojmem "přerušovač zemního obvodu (GFCI)" nebo "jističi zemního svodového proudu (ELCB)".
- **Upozornění!** Nikdy se nedotýkejte obnažených kovových povrchů na převodovce, stínění apod., jelikož dotek kovových povrchů způsobí rušení elektromagnetických vln a mohlo by dojít ke zranění nebo nehodám.

Osobní bezpečnost

- **Při práci s elektronářadím buďte pozorní, sledujte, co děláte, a řiďte se zdravým rozumem.** Elektronářadí nepoužívejte, pokud jste unavení, pod vlivem návykových látek, alkoholu nebo léků. Chvilka nepozornosti při práci s elektronářadím může vést k vážnému úrazu.
- **Používejte osobní ochranné prostředky. Vždy používejte ochranu očí.** Ochranné prostředky, jako například respirátor, protiskluzová bezpečnostní obuv, přilba nebo chrániče sluchu použité v závislosti na podmínkách mohou snížit riziko úrazu.
- **Dbejte, aby nedošlo k náhodnému spuštění. Před připojením k síti nebo akumulátoru, zvednutím nebo přenášením elektronářadí zkontrolujte, zda je vypínač v poloze vypnuto.** Přenášení elektronářadí s prstem na vypínači nebo zapojování elektronářadí se zapnutým vypínačem může způsobit úraz.
- **Před zapnutím elektronářadí odstraňte všechny seřizovací klíče.** Klíč nasazený na rotující části elektronářadí může způsobit úraz.

- **Nepřeceňujte své síly. Vždy udržujte stabilní postoj a rovnováhu.** Získáte tak lepší kontrolu nad elektronářadím v nečekaných situacích.
- **Vhodně se oblékejte. Nenoste volný oděv nebo šperky. Udržujte vlasy, oděv a rukavice mimo dosah pohyblivých částí.** Volný oděv, šperky nebo dlouhé vlasy mohou být zachyceny pohyblivými částmi.
- **Pokud jsou zařízení určena k připojení odsávání prachu a sběrného zařízení, dbejte, aby byla správně připojena a řádně používána.** Použití odsávání prachu snižuje nebezpečí způsobená prachem.
- **S přibývajícím zkušenostmi z častého používání nářadí nepřestávejte ignorovat zásady bezpečnosti práce s nářadím.** Nepozornost může ve zlomku vteřiny způsobit vážný úraz.
- **Upozornění!** Elektronářadí může při provozu vytvářet elektromagnetické pole. Toto pole může za určitých okolností narušovat funkci aktivních či pasivních lékařských implantátů. Aby se snížilo riziko vážného nebo smrtelného úrazu, doporučujeme osobám s lékařskými implantáty, aby se poradily před prací s tímto nářadím s lékařem a výrobcem lékařského implantátu.

Použití a péče o elektronářadí

- **Osoby se sníženými psychofyzickými nebo duševními schopnostmi, např. děti, nesmí elektronářadí obsluhovat, pokud nejsou pod dohledem nebo poučení o správném používání elektronářadí osobou odpovědnou za jejich bezpečnost.**
- **Elektronářadí nepřetěžujte. Pro práci používejte správné elektronářadí.** Správné elektronářadí bude pracovat lépe a bezpečněji rychleji, pro kterou bylo navrženo.
- **Elektronářadí nepoužívejte, pokud nelze zapnout a vypnout vypínač.** Každé elektronářadí, které nelze ovládat vypínačem, je nebezpečné a musí se nechat opravit.
- **Před seřizováním, výměnou příslušenství nebo uskladněním odpojte elektronářadí ze sítě nebo od akumulátoru.** Tato preventivní bezpečnostní opatření snižují riziko náhodného spuštění elektronářadí.
- **Nepoužívané elektronářadí ukládejte mimo dosah dětí a nedovoďte osobám, které se neseznámily s tímto elektronářadím nebo návodem, s elektronářadím pracovat.** V rukou nezkušených uživatelů je elektronářadí nebezpečné.
- **Provádějte údržbu elektronářadí. Zkontrolujte, zda nejsou vychýlené nebo zaklíněné pohyblivé části, poškozené části nebo nenastaly jiné okolnosti, které by mohly ovlivnit funkci elektronářadí. V případě poškození nechte elektronářadí před použitím opravit.** Řada úrazů je způsobena nedostatečnou údržbou elektronářadí.
- **Rezné nástroje udržujte ostré a čisté.** U řádně udržovaných řezných nástrojů s ostrými břity je méně pravděpodobné, že se zaklíní a snáze se ovládají.
- **Používejte elektronářadí, příslušenství, břity atd. podle tohoto návodu s přihlédnutím k pracovním podmínkám a prováděné práci.** Použití elektronářadí k jinému než určenému účelu může vést k nebezpečným situacím.
- **Udržujte rukojeti a povrchy pro úchop v čistotě, bez oleje a maziva.** Kluzké rukojeti nebo povrchy pro úchop neumožňují bezpečnou manipulaci ani ovládání nářadí v nečekaných situacích.
- **Při ovládání elektronářadí držte správné pomocné madlo, které slouží k usnadnění ovládání.** Proto může správné držení snížit riziko nehody nebo zranění.

Servis

- **Servis svého elektronářadí svěřte pouze kvalifikovanému opraváři, který používá pouze originální náhradní díly.** Zůstane tak zachována bezpečnost elektronářadí.
- Dodržujte pokyny pro mazání a výměnu příslušenství.

Zvláštní bezpečnostní upozornění

Bezpečnostní pokyny pro řezání se všemi pilami



NEBEZPEČÍ: Držte ruce mimo oblast řezání a čepel. Druhou ruku mějte položenou na pomocné rukojeti nebo na krytu motoru. Pokud držíte pilu oběma rukama, nemůže je čepel pořezat.

- **Nesahejte pod obrobek.** Ochranný kryt vás nemůže chránit před čepelí pod obrobkem.
- **Nastavte hloubku řezu podle tloušťky obrobku.** Pod obrobkem by měl být vidět méně než jeden plný zub čepel.
- **Nikdy nedržte obrobek rukama ani přes nohu. Zajistěte obrobek ke stabilní podložce.** Je důležité správně obrobek podepřít, aby se minimalizovalo nebezpečí poranění části těla, uvíznutí čepel nebo ztráty kontroly nad elektronářadím. (Kotoučovou pilu je třeba správně držet a obrobek musí být upevněn, jak je uvedeno na obrázku 16).
- **Při práci, při níž může dojít ke kontaktu řezného nástroje se skrytým vedením nebo vlastním kabelem, držte elektronářadí výhradně za izolované povrchy pro úchop.** Při kontaktu řezného příslušenství s vodičem "pod napětím" se nekryté kovové části elektronářadí mohou rovněž dostat "pod napětí" a způsobit obsluze úraz elektrickým proudem.
- **Při podélném řezání používejte vždy řezný kryt nebo rovnou vodičí lištu.** Zlepší to přesnost řezu a sníží riziko uvíznutí čepel.
- **Vždy používejte čepel s upevňovacími otvory správné velikosti a tvaru (hranaté nebo kulaté).** Čepel neodpovídající montážnímu úchytu pily budou běžet excentricky a mohou způsobit ztrátu kontroly.
- **Nikdy nepoužívejte poškozené nebo nesprávné podložky či šrouby čepel.** Podložky a šrouby čepel jsou zvláště navrženy pro vaši pilu, optimální výkon a bezpečný provoz.

Bezpečnostní pokyny při provozu elektronářadí

Další bezpečnostní pokyny pro všechny pily

Příčiny zpětného rázu a související upozornění

- zpětný ráz je náhlá reakce na sevřenou, uvízlou nebo nesprávně seřízenou čepel pily, což způsobí neřízený odskok pily z obrobku směrem k obsluze;
- pokud dojde k sevření nebo uvíznutí čepel pevně v řezu, čepel se zastaví a motor požene elektronářadí zpět směrem k obsluze;
- pokud se čepel zkroutí nebo přesadí v řezu, zuby na zadní hraně čepel se mohou zakousnout do horního povrchu dřeva a způsobit vyjetí čepel z řezu a odskočení směrem k obsluze.

Zpětný ráz je důsledkem nesprávného použití pily, nesprávného postupu nebo nevhodných podmínek a lze mu předcházet dodržováním následujících opatření.

- **Držte pilu pevně oběma rukama a umístěte paže tak, aby odolávaly silám při zpětném rázu. Stůjte na některé ze stran od čepel, ale nikdy v její ose. Zpětný ráz může způsobit odskočení pily dozadu.** Pokud ale obsluha přijme vhodná bezpečnostní opatření, bude schopna sílu zpětného rázu zachytit.

- **Pokud nůž uvízne nebo je řezání z jakéhokoliv důvodu přerušeno, uvolněte spoušť a držte pilu v materiálu tak, aby se nepohybovala, dokud se čepel zcela nezastaví. Pokud se čepel pohybuje, nikdy se nepokoušejte pilu z obrobku vyjmout nebo ji vytahovat směrem dozadu, jinak může dojít ke zpětnému rázu.** Zjistíte příčinu uvíznutí čepel a přijmete příslušná nápravná opatření, aby k tomu již nedošlo.

- **Při opětovném zapnutí pily v obrobku vystředte čepel pily v řezu a dbejte na to, aby zuby pily nezabíraly do materiálu.** Pokud čepel pily uvízne, může při opětovném zapnutí pily vyskočit z obrobku nebo způsobit zpětný ráz.

- **Velké desky podepřete, aby se minimalizovalo nebezpečí sevření a zpětného rázu čepel.** Velké desky mají sklon se prohýbat vlastní vahou. Na obou stranách v blízkosti čáry řezu a v blízkosti hrany desky je třeba pod desku umístit podpěry. (Správné použití viz obrázek 13.2; nesprávné použití viz obrázek 13.1).

- **Nepoužívejte tupé nebo poškozené čepel.** Nenabroušené nebo nesprávně nastavené čepel vytváří úzký řez a způsobují nadměrné tření, uvíznutí nebo zpětný ráz čepel.

- **Před provedením řezu musí být aretační páky seřizování hloubky a úhlu čepel utažené a zajištěné.** Pokud se seřízení čepel při řezání poruší, může dojít k uvíznutí a zpětnému rázu.

- **Při řezání k zdi nebo jiných zakrytých ploch postupujte velmi opatrně.** Postupující čepel se může dostat do kontaktu s předměty, které mohou způsobit zpětný ráz.

Bezpečnostní pokyny pro pilu ponorného typu

- **Před každým použitím zkontrolujte správné uzavření ochranného krytu. Jestliže se ochranný kryt nepohybuje volně a okamžitě nezakrývá kotouč, s pilou nepracujte.** Nikdy neupínejte nebo neuvazujte ochranný kryt tak, aby byl kotouč odkrytý. Pokud pila náhodně upadne, ochranný kryt se může vychýlit. Zkontrolujte, že se ochranný kryt volně pohybuje a nedotýká se kotouče ani žádné jiné části, a to ve všech úhlech a hloubkách řezu.

- **Zkontrolujte funkčnost a stav zpětné pružiny ochranného krytu. Pokud kryt a pružina nefungují správně, je nutné je před použitím opravit.** Ochranný kryt se může pohybovat zpomaleně v důsledku poškozených částí, lepkavých usazenin nebo nahromaděných nečistot.

- **Zajistěte, aby se základní deska pily při provádění "ponorného řezu" neposunula, není-li nastaveno zkosení kotouče na 90°.** Posun kotouče do strany způsobí zaklínění a pravděpodobně zpětný vrh.

- **Před odložení pily na stůl nebo podlahu se vždy ujistěte, že kotouč je zakrytý ochranným krytem.** Nechráněný dobíhající kotouč způsobí pohyb pily dozadu a řezání čehokolí, co se nachází v její dráze.

Nezapomeňte na to, že po uvolnění spínače nějakou dobu trvá, než se kotouč zcela zastaví.

Doplňující bezpečnostní pokyny pro všechny pily s rozvíracím klínem

- **Použijte pilový kotouč vhodný pro rozvírací klín.** Aby rozvírací klín správně fungoval, musí být tělo kotouče tenčí než rozvírací klín a řezná šířka kotouče širší než tloušťka rozvíracího klínu.
- **Rozvírací klín nastavte tak, jak je popsáno v tomto návodu k obsluze.** Nesprávné rozestupy, polohování a zarovnání mohou způsobit, že je rozvírací klín neúčinný při předcházení zpětnému vrhu.
- **Aby rozvírací klín správně fungoval, musí být zasazen do obrobku.** Rozvírací klín je neúčinný při předcházení zpětnému vrhu během krátkých řezů.
- **Pilu nepoužívejte, je-li rozvírací klín zkrácený.** Dokonce i lehký dotyk může zpomalit rychlost uzavírání ochranného krytu.



Upozornění! Chemické látky obsažené v některých částicích prachu vytvářených při pískování, řezání, broušení, vrtání nebo při jiných stavebních činnostech mohou způsobovat rakovinu, vady u novorozenců nebo sníženou plodnost.

UPOZORNĚNÍ! Chemické látky obsažené v některých částicích prachu vytvářených při pískování, řezání, broušení, vrtání nebo při jiných stavebních činnostech mohou způsobovat rakovinu, vady u novorozenců nebo sníženou plodnost. Příklady takových chemických látek:

- Barvy na bázi olova.
- Průhledný oxid křemičitý obsažený v cihlách, cementu a jiných výrobcích z kamene.
- Míra nebezpečí, kterou představuje arsen a chrom obsažený v chemicky ošetřeném dřevu, závisí na četnosti prací takového druhu. Styk s takovými chemickými látkami omezte na maximální možnou míru; jelikož případné nebezpečí závisí na době strávené při práci takového druhu, měli byste se vyhýbat styku s takovými chemickými sloučeninami.
- Pracujte na dobře větraném místě.
- Používejte při práci schválené ochranné prostředky, např. protiprachovou masku umožňující filtrování jemných prachů.

Dodatečné pokyny pro použití kotoučové pily

- Při používání elektronářadí byste měli dbát na následující body:
 - pilová čepel musí být neporušená, bez deformace, zvlnění a chybějících zubů či lomů;
 - nesmí se používat pilové čepele vyrobené z rychlofezní oceli;
 - v elektronářadí se nesmí používat brusné kotouče;
 - je zakázáno používat pilové čepele neodpovídající pokynům v tomto návodu;
 - nezastavujte pilovou čepel působením bočního tlaku na kotouč;
 - zajistěte správnou funkci zásuvného mechanismu všech ochranných systémů;
 - před provedením výměny, seřizování nebo jiné údržby je nutno vytáhnout zástrčku ze zdroje napájení.
- Elektronářadí by se mělo používat s přiměřenou dopřednou rychlostí v závislosti na tvrdosti materiálu.

• Při používání elektronářadí nesmí být opracovávaném dřevě žádné cizí tvrděměty, jako např. železné hřebíky apod.; v případě tvrdých suků v dřevě je nutno snížit dopřednou rychlost.

- Je zakázáno používat elektronářadí se sejmutým ochranným krytem.
- Pilová čepel musí být čistá a ostrá, aby se v maximální míře zamežilo prasknutí a zpětnému odsoklu.
- **NEBEZPEČÍ!** Za provozu držte ruce mimo oblast řezání a dbejte na to, abyste se nedotkli pilové čepele. Když se pilová čepel otáčí, nemusí dojít k zasunutí obrobku. Pokud se pilová čepel stále otáčí, je zakázáno podávat řezané předměty rukama.
- Držte elektronářadí pevně oběma rukama. Neumisťujte ruku ani prsty za okružní pilu. Pokud dojde ke zpětnému rázu, okružní pila by pravděpodobně odsokčila zpět a vážně vám poranila ruce (nesprávné použití viz obrázek 17.1).
- Při řezání musí být širší základní část okružní pily umístěna na stabilně podepřenou část obrobku a ne na řezanou část (správný provoz je uveden na obrázku 17.2; nesprávný provoz je uveden na obrázku 17.3). Když je obrobek příliš krátký nebo malý, je nutno jej upnout. Nepokoušejte se podepírat krátký obrobek rukama.
- Okružní pila se nesmí používat při řezání vzhůru nohama, protože to je velmi nebezpečné a může při tom dojít k vážnému úrazu (jak je zobrazeno na obrázku 18).

Před zahájením práce

- Elektronářadí požívejte pouze k řezání materiálů doporučených výrobcem.
- Šipka pilového kotouče musí směřovat ve stejném směru jako šipka ochranného krytu.

Při práci

- Řezat je možno až poté, kdy kotouč dosáhne plné rychlosti.
- Vždy zpracovávejte pouze jeden přířez je to jediný způsob, jak přířez řádně upnout.
- Při zpracování dlouhých přířezů použijte upínací zařízení a nezapomeňte podepřít delší stranu přířezu. Nikdy nenechávejte třetí osobu držet opracovávaný přířez.
- Nikdy neodstraňujte piliny nebo odřezky přířezu, když je motor elektronářadí v provozu.
- Pokud se během práce pilový kotouč zasekne do přířezu nebo se zablokuje odřezky, elektronářadí neprodleně vypněte a teprve pak odstraňte příčinu poruchy pilového kotouče.
- Nepracujte s materiály, které obsahují azbest. Azbest je karcinogenní.
- Elektronářadí nepoužívejte k řezání palivového dříví.
- Nevypínejte motor, pokud je zařízení zatíženo.
- Pokud používáte elektronářadí delší dobu, dbejte, aby se nepřehřívalo.
- Nikdy nezakrývejte prsty výstupní otvor pro piliny.
- Nikdy nepracujte s elektronářadím ve výšce nad úroveň hlavy.









Po dokončení práce

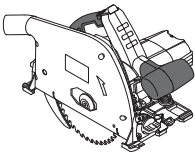
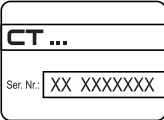







- Elektronářadí z pracoviště přesouvejte, pouze pokud je pilový kotouč vypnutý a zcela se zastavil.

- Nikdy se nepokoušejte zpomalit setrvačnou rotací pilového kotouče pomocí pojistky vřetena nebo tlakem na boční stranu pilového kotouče. Pokud použijete pojistku vřetena k tomuto účelu, dojde k poškození elektronářadí a vaše záruka zaniká.
- Pilové kotouče se mohou při práci velmi zahřívát - nedotýkejte se jich, dokud nevychladnou.

Symboly použité v příručce

V příručce jsou použity následující symboly, zapamatujte si prosím jejich význam. Správná interpretace symbolů Vám umožní správné a bezpečné použití elektronářadí.

Symbol	Význam
	Ponorná pila Části označené šedou - měkké držadlo (s izolovaným povrchem).
	Štítek s výrobním číslem: CT ... - model; XX - datum výroby; XXXXXXX - výrobní číslo.
	Přečtěte si všechny bezpečnostní předpisy a pokyny.
	Používejte ochranné brýle.
	Používejte chrániče sluchu.
	Používejte respirátor.
	Před instalací nebo nastavením elektronářadí odpojte od sítě.
	Směr pohybu.
	Směr otáčení.
	Zablokovaný.

Symbol	Význam
	Odblokovaný.
	Zakázáno.
	Dvojitá izolace / třída ochrany.
	Značka, která potvrzuje, že výrobek splňuje základní požadavky evropských směrnic a harmonizovaných norem.
	Pozor. Důležité.
	Užitečné informace.
	Používejte ochranné rukavice.
	Během provozu odstraňujte nahromaděný prach.
	Elektronářadí nevhazujte do kontejneru s komunálním odpadem.

Způsob použití elektronářadí

Toto elektronářadí je určeno pro podélné a příčné řezání dřeva s přímými řezacími liniemi, jakož i pokosné řezy v dřevě při pevném uložení na obrobek. S vhodnými pilovými listy je možné řezat také tenkovrstvé neželezné kovy, např. profily, lehké stavební materiály a plasty. Obrábění železných kovů není povoleno.

Součásti elektronářadí

- 1 Excentrický seřizovací šroub
- 2 Spínač zap. / vyp.
- 3 Pojistka
- 4 Upevňovací šroub vodička
- 5 Upínací šroub stupnice úhlu sklonu těla
- 6 Spojovací nástavec pro odstraňování pilin
- 7 Ochranný kryt
- 8 Pomocná rukojeť
- 9 Značka řezu při 45° úhlu sklonu těla
- 10 Značka řezu při 0° úhlu sklonu těla
- 11 Rozvírací klín
- 12 Pilový kotouč *

- 13 Vnější příruba
- 14 Upínací šroub pilového kotouče
- 15 Stupnice úhlu sklonu těla
- 16 Ukazatel úhlu sklonu těla
- 17 Ukazatel stupnice hloubky řezu
- 18 Upevňovací šroub
- 19 Excentrický
- 20 Stupnice hloubky řezu
- 21 Pojistka vřetena
- 22 Stavěcí šroub svislé polohy těla
- 23 Pojistná matice stavěcího šroubu svislé polohy těla
- 24 Základová deska
- 25 Ventilační šterbiny
- 26 Otočný volič rychlosti
- 27 Imbusový klíč *
- 28 Vodítko *
- 29 Vodicí lišta *
- 30 Vnitřní příruba
- 31 Vřeteno
- 32 Nastavovací šroub rozvřacího klínu

* Volitelné příslušenství

Standardní dodávka nemusí obsahovat veškerá příslušenství uvedená na obrázku nebo popsaná v textu.

Montáž a nastavení součástí elektronářadí

Než začnete provádět údržbu elektronářadí, vždy je odpojte ze sítě.



Spojovací materiál nedotahujte příliš, zabráníte tak poškození závitu.

Montáž / demontáž vodítka (viz obr. 1)

- Povolte upevňovací šrouby **4** (viz obr. 1.1).
- Namontujte, vyjměte nebo posuňte paralelní lištu **28**.
- Utáhněte upevňovací šrouby **4** (viz obr. 1.2).

Použití vodicí lišty (viz obr. 2-3)

- Připevněte elektronářadí na vodicí lištu **29** (viz obr. 2.1).
- Na základové desce **24** jsou dvě drážky pro upevnění elektronářadí na vodicí lištu **29**. Zvolte drážku pro montáž v závislosti na typu řezů, které mají být provedeny (svislé nebo nakloněné, viz obr. 3).
- Otočením excentrických šroubů **1** nastavte pohyb elektronářadí podél vodicí lišty **29** (viz obr. 2.2).

Výměna pilového kotouče (viz obr. 4-6, 9)



Při dlouhotrvající práci se pilový kotouč velmi zahřívá. Sejměte jej s použitím rukavic. Snižte tak rovněž riziko úrazu oslňujícím světlem.

- Nastavte maximální hloubku řezu (viz obr. 9.1).
- Posuňte pojistku **3**, jak je znázorněno na obrázku 9.2, a tělo elektronářadí sklopte dolů. Šroub **14** musí směřovat k otvoru na bočním povrchu ochranného krytu **7** (viz obr. 4).

- Elektronářadí namontujte na bok motoru, jak zobrazují obr. 4.
- Stlačte pojistku hřídele **21** a otáčejte ručně pilovým kotoučem **12**, abyste jej zajistili ve stabilní poloze. Při stlačené pojistce hřídele **21** vyšroubujte šroub **14** pomocí imbusového klíče **27**.
- Odstraňte z vřetena **31**: vnější přírubu **13**, pilový list **12**, vnitřní přírubu **30**.
- Očistěte všechny upevňovací prvky jemným kartáčkem a upevněte na vřeteno **31**: vnitřní přírubu **30**, pilový list **12**, vnější přírubu **13**, ručně utáhněte šroub **14**.

Upozornění! během montáže se řiďte následujícími pokyny:

- dodržujte postup montáže (viz obr. 6);
 - dbejte, aby při montáži nedošlo k ohnutí;
 - před montáží pilového kotouče **12** se ujistěte, že průměr montážního otvoru odpovídá průměru vystupujících částí vnitřní příruby **30**;
 - směr šipky na pilovém kotouči **12** musí odpovídat směru šipky na ochranném krytu **7**;
 - namontujte vnější přírubu **13** zkosenou hranou směrem ven.
- Stiskněte pojistku vřetena **21** a imbusovým klíčem **27** dotáhněte šroub **14**. Uvolněte pojistku vřetena **21**.

Regulace polohy rozvřacího klínu (viz obr. 7, 9)

Po každé výměně pilového kotouče **12** je nutné zkontrolovat správné umístění rozvřacího klínu **11**. Rozvřací klín **11** se instaluje následujícím způsobem:

- vzdálenost mezi rozvřacím klínem **11** a zuby pilového kotouče **12** nesmí přesáhnout 5 mm;
 - vzdálenost mezi vrcholem nejspodnějšího zubu pilového kotouče **12** a spodním bodem rozvřacího klínu **11** nesmí být větší než 5 mm.
- Nastavte maximální hloubku řezu (viz obr. 9.1).
 - Posuňte pojistku **3**, jak je znázorněno na obrázku 9.2, a tělo elektronářadí sklopte dolů. Nastavovací šroub **32** musí směřovat k otvoru na bočním povrchu ochranného krytu **7** (viz obr. 7.1).
 - Uvolněte šroub **32** pomocí imbusového klíče **27**.
 - Posuňte rozvřací klín **11** a nastavte vzdálenost mezi rozvřacím klínem **11** a pilovým kotoučem **12** (viz obr. 7.2). Není-li možné toto nastavení provést (např. pokud je pilový kotouč **12** opotřebovaný), použijte jiný pilový kotouč **12**.
 - Utáhněte šroub **32** pomocí imbusového klíče **27**.

Seřízení svislé polohy těla (viz obr. 8-10)

- Povolte upínací šrouby **5** (viz obr. 10.1).
- Nastavte tělo do svislé polohy.
- Dotáhněte upínací šrouby **5**.
- Nastavte maximální hloubku řezu (viz obr. 9.1).
- Posuňte pojistku **3**, jak je znázorněno na obrázku 9.2, a tělo elektronářadí sklopte dolů.
- Umístěte strany 90° vyrovnávacího trojúhelníku k povrchu pilového kotouče **12** a základové desky **24** (viz obr. 8.1). Pokud strany trojúhelníku pevně doléhají k povrchu pilového kotouče **12** a základové desky **24**, pak není vyrovnání potřeba. V opačném případě nastavte polohu pomocí šroubu **22** a pojistné matice **23** (viz obr. 8.3).
- Povolte upínací šrouby **5**.
- Povolte pojistnou matici **23**.

- Otáčením šroubu **22** vlevo nebo vpravo pevně přitlačte strany 90° trojúhelníku k povrchu pilového kotouče **12** a základové desky **24**.
- Přidržeťte šroub **22** a dotáhněte pojistnou matici **23**.

může dojít při řezání tvrdého dřeva, při použití tupých pilových kotoučů atd.

Práce s elektronářadím

Používejte jen správné napájecí napětí: hodnota napájecího napětí musí odpovídat informaci uvedené na identifikačním štítku elektronářadí.

Zapnutí / vypnutí elektronářadí

Zapnutí:

Posuňte pojistku **3** palcem pravé ruky, jak je znázorněno na obr. 9.2 - to vám umožní sklopit tělo elektronářadí dolů a odjistit tlačítko pro zapnutí / vypnutí **2**. Stiskněte tlačítko pro zapnutí / vypnutí **2**.

Vypnutí:

Nářadí se vypíná tak, že uvolníte vypínač **2**.

Odsávání prachu při práci s elektronářadím



Odsávání prachu snižuje koncentraci prachu ve vzduchu a zabraňuje akumulaci prachu na pracovišti. Při práci s elektronářadím vždy používejte vysavač, který je vhodný k odsávání pilin, jež se při práci tvoří. Pro připojení vysavače ke spojovacímu nástavci **6** se používá speciální adaptér.

Konstrukční vlastnosti elektronářadí

Otočný volič rychlosti

Pomocí regulátoru otáček **26** zvolte požadovanou rychlost otáčení vřetena (funguje i během práce s elektronářadím).

Požadovaná rychlost závisí na materiálu a lze ji určit praktickým vyzkoušením.

Pokud s elektronářadím pracujete delší dobu při nízkých otáčkách, je třeba ji po dobu 3 minut ochlazovat: spusťte elektronářadí na maximální rychlost a nechte ji běžet bez zátěže.

Měkký start

Měkký start (systém omezující rozběhový proud) umožňuje plynulé spuštění elektronářadí kotouč se rozbíhá postupně, bez trhnutí nebo zpětných rázů; při zapnutí nepůsobí na motor skokové zatížení.

Systém stabilizace otáček

Systém stabilizace udržuje nastavené ot./min při volnoběhu i při zatížení. Uspodňuje to manipulaci s elektronářadím při práci.

Ochrana proti přetížení

Systém ochrany motoru proti přetížení automaticky vypne elektronářadí v případě přehřátí, ke kterému

Doporučení pro práci s elektronářadím

Nastavení hloubky řezu (viz obr. 9-10)

Před zahájením práce nastavte hloubku řezu v závislosti na tloušťce obrobku. Nejvyšší kvality řezných hran dosáhnete, když vystupující část pilového kotouče **12** nepřesahuje výšku zubu.

- Povolte upevňovací šroub **18** (viz obr. 9.1).
- Pro nastavení hloubky řezu posuňte šroub **18** nahoru nebo dolů. Hodnota nastavené hloubky řezu je indikována ukazatelem **17** na stupnici **20**. Pro nastavení hloubky řezu do 2 mm použijte excentrický šroub **19**.
- Utáhněte upevňovací šroub **18**.

Nastavení řezného úhlu (viz obr. 10)

Elektronářadí umožňuje plynulé nastavení řezného úhlu v rozmezí 0° - 45°.

- Povolte upínací šrouby **5** (viz obr. 10.1).
- Na stupnici **15** nastavte požadovaný řezný úhel změnou úhlu sklonu těla elektronářadí (viz obr. 10.2).
- Utáhněte dva upínací šrouby **5**.



Nezapomínejte, že při úhlovém řezání neodpovídá hloubka řezu na stupnici 15 skutečným hodnotám. V tomto případě změňte hloubku řezu pomocí nějakého měřicího nástroje (vzdálenost "a", viz obr. 10.3).

Značky řezu (viz obr. 11-12)

- Značka řezu **10** zobrazuje polohu pilového kotouče **12** při svislém řezání (viz obr. 11).
- Značka řezu **9** zobrazuje polohu pilového kotouče **12** při řezání pod úhlem 45° (viz obr. 12).



Doporučujeme provést zkušební řez, aby nedocházelo k chybám při práci.

Řezání (viz obr. 13)



Účinnost a kvalita řezání závisí na stavu a druhu zubů pilového kotouče 12, a proto je velmi důležitý výběr pilového kotouče v závislosti na zpracovávaném materiálu a druhu práce, která se provádí.

- Ujistěte se, že je obrobek bezpečně upevněný.
- Elektronářadí zapněte, než přijde pilový kotouč **12** do styku s obrobkem. Nechte pilový kotouč **12** roztočit na maximální otáčky.
- Plynule spusťte elektronářadí dolů a posouvejte vpřed bez ohýbání nebo tlačení.
- Na nástroj nikdy netlačte řezání vyžaduje určitý čas. Vyšší tlak neusnadní řezání, ale přetíží elektronářadí.
- Při řezání velkých desek (dřevotřískových desek apod.) použijte podpěry, aby nedošlo k ohýbání desky, případně zablokování pilového kotouče **12** (viz obr. 13).

Řezání s vodítkem (viz obr. 1, 14)

Vodítko **28** umožňuje řezání podél stávající přímé hran obrobku a výrobu stejnoměrně širokých pásů.

- Povolte upevňovací šroub **4** (viz obr. 1.1).
- Posuňte vodítko **28** a nastavte požadovanou šířku obrobku.
- Utáhněte upevňovací šroub **4** (viz obr. 1.1).
- Provádějte pracovní výkon výše popsáním způsobem (viz obr. 14.1).

i Stejných výsledků dosáhnete upevněním desky šroubovými svorkami k pracovní části a použitím desky jako druhého dorazu. Rež provedte pohybem elektronářadí podél dorazu a současně tlačte boční stranu základní desky **24** k boční straně desky (viz obr. 14.2).

Řezání za použití vodící lišty (viz obr. 2, 15)

Vodící lišta **29** umožňuje provádět přímé řezy s velkou přesností. Vodící lišta **29** má speciální gumové lemy, které brání odštěpování a vytahování materiálu z obrobku na okrajích řezu. Zuby pilového kotouče **12** musí přiléhat ke gumovému lemu.

- Nasadte elektronářadí na vodící lištu **29** výše popsaným způsobem (viz obr. 2).
- Upevněte vodící lištu **29** k obrobku například pomocí svorek (viz obr. 15).
- Provádějte pracovní výkon výše popsáním způsobem (viz obr. 15).

Údržba elektronářadí / preventivní opatření

Než začnete provádět údržbu elektronářadí, vždy je odpojte ze sítě.

Čištění elektronářadí

Nezbytnou podmínkou pro dlouhodobé a bezpečné používání tohoto elektronářadí je jeho čistota. Větrací otvory **25** pravidelně čistěte stlačeným vzduchem.

Poprodejní a aplikační servis

Náš poprodejní servis odpoví na Vaše dotazy k údržbě a opravě Vašeho výrobku a také k náhradním dílům. Informace o servisních střediscích, schématech dílů a informace o náhradních dílech naleznete také na adrese: www.crown-tools.com.

Přeprava elektronářadí

- V žádném případě nesmí na obal při přepravě působit žádný mechanický vliv.
- Při nakládání / vykládání není povoleno používat žádný druh technologie, který pracuje na principu sevření obalu.

Ochrana životního prostředí



Suroviny nelikvidujte jako odpad, ale recyklujte je.

Elektronářadí, její příslušenství a obalové materiály by měly být zlikvidovány v souladu se zásadami recyklace surovin a ochrany životního prostředí.

Na umělohmotných součástkách je uvedeno jejich označení pro tříděnou recyklaci.

Tento návod je vytištěn na recyklovaném papíře vyrobeném bez použití chlóru.

Výrobce si vyhrazuje právo na změny.

Česky

Špecifikácie elektronáradia

Ponorná kotúčová píla		CT15134-165
Číslo elektronáradia	[220-230 V ~50/60 Hz]	422002
Menovitý výkon	[W]	1300
Výkon	[W]	660
Prúd pri napätí	110-127 V [A] 220-230 V [A]	10 6.2
Voľnobežné otáčky	[min ⁻¹]	2000-5000
Priemer pílového kotúča Ø	[mm]	165
Priemer otvoru pílového kotúča Ø	[mm]	20
Max. hrúbka pílového kotúča	[mm]	2,4
Max. rezná hĺbka 90°	[mm] [palce]	55 2-11/64"
Max. rezná hĺbka 45°	[mm] [palce]	38 1-1/2"
Hmotnosť	[kg] [lb]	4,7 10.36
Trieda bezpečnosti		□ / II
Akustický tlak	[dB(A)]	88,37
Výkon zvuku	[dB(A)]	99,37
Váhové vibrácie	[m/s ²]	0,78

Informácie o hluku



Ak prekračuje akustický tlak hodnotu 85 dB(A), používajte vždy ochranu sluchu.

Merit Link International AG
Stabio, Švajčiarsko, 19.03.2021



VAROVANIE - používateľ si musí prečítať návod na obsluhu, aby sa znížilo riziko zranenia!

CE Vyhlásenie o zhode

Vyhlasujeme na výhradnú zodpovednosť, že výrobok opísaný v časti "Špecifikácie elektronáradia" spĺňa všetky príslušné ustanovenia smerníc 2006/42/EC vrátane ich zmien a je v súlade s nasledujúcimi normami:

EN60745-1,
EN60745-2-5.

Manažér
certifikácie

Wu Cunzhen

Všeobecné bezpečnostné pravidlá



VAROVANIE! Prečítajte si všetky bezpečnostné varovania a všetky pokyny. Nedodržovanie týchto varovaní a pokynov môže mať za následok úraz elektrickým prúdom, požiar a / alebo vážne zranenie.

Uchovajte si všetky bezpečnostné upozornenia a pokyny pre budúce použitie.

Termín "elektrické náradie" v upozorneniach odkazuje na vaše elektrické náradie napájané zo siete (s prívodným káblom) alebo elektrické náradie napájané batériami (bez napájacieho kábla).

Bezpečnosť v pracovnom priestore

- **Pracovný priestor udržiavajte v čistote a dobre osvetlený.** Neporiadok alebo tmavé priestory môžu viesť k úrazom.
- **Neprevádzkujte elektrické náradie vo výbušnom prostredí, ako napríklad v prítomnosti horľavých kvapalín, plynov alebo prachu.** Elektrické náradie vytvára iskry, ktoré môže spôsobiť vznietenie prachu alebo výparov.
- **Deti a iné osoby v okolí udržiavajte mimo dosahu použitého elektrického náradia.** Rozptýlenie môže spôsobiť stratu kontroly.

Elektrická bezpečnosť

- **Zástrčky elektrických káblov náradia musia pasovať do zásuvky.** Nikdy zástrčku žiadnym spôsobom neupravujte. Nepoužívajte žiadne redukcie zástrčiek s uzemneným (ukostreným) elektrickým náradím. Neupravované zástrčky a zodpovedajúce zásuvky znižujú riziko vzniku úrazu elektrickým prúdom.
- **Vyhňte sa kontaktu tela s uzemnenými povrchmi, ako sú potrubia, radiátory, sporáky a chladničky.** Ak vaše telo uzemnené alebo ukostrené, existuje zvýšené riziko úrazu elektrickým prúdom.
- **Nevystavujte elektrické náradie dažďu alebo vlhkému prostrediu.** Vniknutie vody do elektrického náradia zvyšuje riziko úrazu elektrickým prúdom.
- **Nenamáhajte napájací kábel. Nikdy nepoužívajte napájací kábel na nosenie, ťahanie alebo odpájanie elektrického náradia. Chráňte napájací kábel pred teplom, olejom, ostrými hranami a pohyblivými časťami.** Poškodené alebo spletené káble zvyšujú riziko úrazu elektrickým prúdom.
- **Pri práci s náradím vonku používajte predĺžovací kábel vhodný na vonkajšie použitie.** Používanie kábla vhodného na použitie vonku znižuje riziko úrazu elektrickým prúdom.
- **Pri práci s elektrickým náradím vo vlhkom prostredí je nevyhnutné používať napájanie chránené prúdovým chráničom (RCD).** Použitie RCD znižuje riziko úrazu elektrickým prúdom. **POZNÁMKA!** Termín "prúdový chránič (RCD)" môže byť nahradený termínom "prerušovač uzemneného obvodu (GFCI)" alebo "ochranný istič (ELCB)".
- **Varovanie!** Nikdy sa nedotýkajte nekrytých kovových povrchov na prevodovke, kryte a tak ďalej, pretože dotyk s kovovými povrchmi bude rušený elektromagnetickou vlnou, čo spôsobuje potenciálne zranenia alebo nehody.

Bezpečnosť osôb

- **Pri práci s elektrickým náradím buďte stále pozorní, sledujte, čo robíte a používajte zdravý rozum.** Nepoužívajte elektrické náradie, ak ste unavení alebo pod vplyvom drog, alkoholu alebo liekov. Chvilka nepozornosti pri práci s elektrickým náradím môže mať za následok vážne zranenie.
- **Používajte osobné ochranné pomôcky.** Vždy používajte ochranné okuliare. Ochranné prostriedky, ako respirátor, neklzáva bezpečnostná obuv, pevná ochranná prilba alebo ochrana sluchu, používané v príslušných podmienkach, znižujú nebezpečenstvo zranenia osôb.
- **Zabráňte náhodnému spusteniu.** Pred pripojením k napájaciemu zdroju a / alebo akumulátoru,

pred zdvihnutím alebo prenášaním náradia sa uistite, že vypínač je v polohe vypnuté. Prenášanie náradia s prstom na spínači alebo pripájanie elektrického náradia do elektrickej siete so zapnutým spínačom môže byť príčinou nehôd.

- **Pred spustením náradia odstráňte všetky zoraďovacie nástroje a nastavovacie kľúče.** Zoraďovací nástroj alebo kľúč ponechaný v rotujúcich častiach elektrického náradia môže spôsobiť úraz osôb.

- **Pracujte len tam, kde bezpečne dosiahnete.** Vždy udržiavajte stabilný postoj a rovnováhu. To umožňuje lepšie ovládať náradie v neočakávaných situáciách.

- **Vhodne sa obliekajte. Nenoste voľný odev ani bižutériu.** Dbajte na to aby sa vaše vlasy, odev a rukavice nedostali do kontaktu s pohyblivými časťami. Voľné odevy, bižutéria alebo dlhé vlasy môžu byť zachytené pohybujúcimi sa časťami.

- **Ak sú zariadenia vybavené adaptérom na pripojenie odsávania prachu a zberných zariadení, zaistite ich správne pripojenie a správnu funkciu.** Použitie odsávania prachu môže znížiť ohrozenie spôsobené prachom.

- **Nedovoľte, aby vám skúsenosti získané častým používaním náradia dovolili nadobudnúť sebauspokojenie a ignorovať zásady bezpečnosti.** Neopatrná činnosť môže spôsobiť vážne zranenie v zlomku sekundy.

- **Varovanie!** Elektrické náradie môže počas prevádzky vytvárať elektromagnetické pole. Toto pole môže za určitých okolností spôsobovať rušenie aktívnych alebo pasívnych lekárskeho implantátov. Aby sa znížilo riziko vážneho alebo smrteľného zranenia, odporúčame osobám s lekáskymi implantátmi, aby sa poradili so svojím lekárom a výrobcom lekárskeho implantátu pred použitím elektrického náradia.

Použitie a údržba náradia

- **Osoby so zníženými psychofyzickými alebo duševnými schopnosťami, ako aj deti, nemôžu pracovať s elektrickým náradím, pokiaľ nie sú pod dohľadom alebo poučené o použití elektrického náradia osobou zodpovednou za ich bezpečnosť.**

- **Elektrické náradie nepreťažujte.** Používajte správny typ elektrického náradia pre vašu prácu. Správne elektrické náradie bude lepšie a bezpečnejšie vykonávať prácu, pre ktorú bolo navrhnuté.

- **Nepoužívajte elektrické náradie v prípade, že prepínač sa nedá zapnúť a vypnúť.** Každé elektrické náradie, ktoré nemožno ovládať spínačom, je nebezpečné a musí byť opravené.

- **Pred každým nastavením, výmenou príslušenstva alebo uskladnením elektrického náradia vytiahnite zástrčku napájacieho kábla zo zásuvky a / alebo akumulátora.** Tieto preventívne bezpečnostné opatrenia znižujú riziko náhodného spustenia náradia.

- **Elektrické náradie skladujte mimo dosahu detí a nedovoľte osobám, ktoré neboli oboznámené s elektrickým náradím alebo s týmito pokynmi, aby elektrické náradie používali.** Elektrické náradie je v rukách nekvalifikovaných osôb nebezpečné.

- **Údržba elektrického náradia.** Skontrolujte vyčistenie alebo uviaznutie pohyblivých častí, poškodenie jednotlivých dielov a iné okolnosti, ktoré môžu mať vplyv na prevádzku elektrického náradia. V prípade poškodenia dajte elektrické náradie pred jeho použitím opraviť. Veľa nehôd

je spôsobených nedostatočnou údržbou elektrického náradia.

- **Rezné nástroje udržiavajte ostré a čisté.** Riadne udržiavané rezné nástroje s ostrými reznými brími sú menej náchylné na zaseknutie a lepšie sa ovládajú.
- **Používajte elektrické náradie, príslušenstvo a nástroje atď. v súlade s týmito pokynmi, s príslušnými na pracovné podmienky a prácu, ktorá sa má vykonávať.** Použitie elektrického náradia na iné účely, ako sú určené, môže viesť k nebezpečným situáciám.
- **Rukoväte a plochy na uchopenie zdržiavajte suché, čisté a bez oleja a tuku.** Klzké rukoväte a uchopovacie plochy neumožňujú bezpečnú manipuláciu a ovládanie náradia v neočakávaných situáciách.
- **Dbajte na to, aby ste pri práci s elektrickým náradím držali prídavnú rukoväť správne, čo je užitočné pri regulácii elektrického náradia.** Preto správne držanie môže znížiť riziko nehody alebo zranenia.

Servis

- **Servis vášho elektrického náradia zverte kvalifikovanej osobe s použitím len originálnych náhradných dielov.** Tým bude zabezpečené, aby bola zachovaná bezpečnosť elektrického náradia.
- **Postupujte podľa pokynov na údržbu a výmenu príslušenstva.**

Osobitné bezpečnostné upozornenia

Bezpečnostné pokyny pre všetky postupy vykonávané s rezacími pílkami



NEBEZPEČENSTVO: Ruky udržiajte v bezpečnej vzdialenosti od oblasti rezania a od čepele. Druhú ruku majte položenú na pomocnej rukoväti alebo plášti motora.

Ak máte obe ruky položené na pilke, čepeľ ich nemôže poraziť.

- **Nesiahajte pod obrobok.** Ochranný prvok vás ochráni pred čepeľou, ktorá sa nachádza pod obrobkom.
- **Hĺbku rezu nastavte podľa hrúbky obrobku.** Pod obrobkom by mala zostať viditeľná časť, ktorá je menšia ako jeden zub.
- **Diel, ktorý sa chystáte rezať nikdy nedržte rukami ani si ho neukladajte na nohu. Obrobok zabezpečte na pevnej platforme.** Pri práci používajte dostatočné zabezpečenie, čím minimalizujete vystavenie tela, uviaznutie čepele alebo stratu kontroly. (Kotúčovú pílu je potrebné správne držať a spracovávaný obrobok musí byť upevnený podľa obrázku 16).
- **Pri vykonávaní operácie, kde rezací nástroj môže prísť do kontaktu so skrytým vedením alebo jeho samotným káblom, držte elektrické náradie za izolované úchopné miesta.** Pri kontakte so "živým" vodičom by mohli byť nechránené kovové časti elektrického náradia pod prúdom a mohli by spôsobiť obšľuhe úraz elektrickým prúdom.
- **Pri rozrezávaní vždy použite pravítko alebo priamy vodiaci okraj.** Tým zlepšíte presnosť rezu a znížite možnosť uviaznutia čepele.
- **Vždy používajte čepele správnej veľkosti a tvar (diamantový verzus okrúhly) upínacieho otvoru.** Čepele, ktoré sa nezhodujú s montážnym zariadením pítky budú mať excentrický chod, ktorý spôsobí stratu kontroly.

• **Nikdy nepoužívajte poškodené alebo nesprávne podložky čepele alebo skrutku.** Podložky čepele a skrutky boli špeciálne navrhnuté pre vašu pílu, pre optimálny výkon a bezpečnosť prevádzky.

Bezpečnostné pokyny pri prevádzke elektrického náradia

Ďalšie usmernenia pre všetky pítky

Príčiny spätného rázu a súvisiace varovania

- spätný ráz je náhla reakcia na zovretú, zaseknutú alebo nesprávne zarovnanú čepeľ pítky, ktorá spôsobí, že nekontrolovaná píłka sa zdvihne a spustí z obrobku smerom ku operátorovi;
- v prípade, že čepeľ je pevne zovretá alebo zaseknutá uzatvárajúcou sa reznou škárou čepeľ sa zastaví a reakcia motora prudko pohne jednotku smerom ku operátorovi;
- v prípade, že sa čepeľ skrúti alebo sa nesprávne zarovná v reze, zub na zadnej hrane čepele sa môže zaboriť do povrchu dreva čím spôsobí, že čepeľ vylezie z reznej škáry a preskočí smerom ku operátorovi.

Spätný ráz je dôsledkom chybného použitia pítky a / alebo nesprávnych pracovných postupov alebo podmienok a môže sa mu zabrániť prijatím vhodných opatrení, ktoré sú uvedené nižšie.

- **Pítku pevne uchopte oboma dlaňami a ruky majte v takej polohe, aby ste kompenzovali sily spätného rázu.** Postavte sa na jednu stranu pítky, nikdy nie do jednej línie s čepeľou. Spätný ráz by mohol spôsobiť, že píłka skočí späť, avšak pri vhodných bezpečnostných opatreniach operátor môže ovládať sily spätného rázu.
- **Ak je čepeľ zovretá alebo pri prerušení rezu z akéhokoľvek dôvodu, uvoľnite spúšťač a podržte pítku nehybne v materiáli až kým sa čepeľ úplne nezastaví. Ak je čepeľ v pohybe, nikdy sa nepokúšajte pítku z obrobku vytriahnuť ani zatiahnuť pítku späť.** Mohlo by to spôsobiť spätný ráz. Preverte príčinu uviaznutia čepele a prijmite nápravne opatrenie na jej odstránenie.
- **Pri reštartovaní pítky v obrobku vycentrujte čepeľ pítky v reznej škáre a skontrolujte, či sa zuby píly nezasunuli do materiálu.** Ak je čepeľ pítky zaseknutá, pri reštartovaní pítky môže z obrobku postupne vystúpiť alebo nastane spätný ráz.
- **Veľké podporné panely minimalizujú riziko zovretia a spätného rázu čepele.** Veľké panely majú tendenciu sa pod vlastnou váhou prehybať. Podpora musí byť umiestnená pod panelom z oboch strán, v blízkosti línie rezu a v blízkosti hrany panela. (Správnu prevádzku viď na obrázku 13.2 a nesprávnu prevádzku na obrázku 13.1).
- **Nepoužívajte otupené alebo poškodené čepele.** Nenaostrené a nesprávne založené čepele vytvoria úzku reznú škáru, čím sa spôsobí nadmerné trenie, uviaznutie čepele a spätný ráz.
- **Páky pre zaistovanie hĺbky čepele a sklonu musia byť pred samotným rezom pevné a zaistené.** V prípade, že sa nastavenie čepele počas rezania posunie môže dôjsť ku uviaznutiu alebo spätnému rázu.
- **Pri rezaní existujúcich stien alebo iných sľepých oblastí dávajte veľký pozor.** Vyčnievajúca čepeľ môže prezať predmety a následne spôsobiť spätný ráz.

Bezpečnostné pokyny pre ponornú kotúčovú pílu

- **Pred každým použitím skontrolujte, či sa ochranný kryt správne zatvoril. V prípade, že sa ochranný kryt voľne nepohybuje a okamžite zavrie pilový list, pílu neprevádzkujte.** Nikdy neupínajte ani nepriväzujte ochranný kryt tak, aby bol pilový list odkrytý. Ak dôjde k náhodnému pádu píly, ochranný kryt sa môže ohnúť. Uistite sa, že ochranný kryt sa voľne pohybuje a nedotýka pilového listu ani žiadnej inej časti vo všetkých rezných uhloch a hĺbkach.
- **Skontrolujte funkčnosť a stav vratnej pružiny ochranného krytu. Ak kryt a pružina nefungujú správne, pred použitím je potrebné ich opraviť.** Ochranný kryt môže fungovať spomalene z dôvodu poškodených dielov, lepkavých usadenín alebo nahromadenej nečistoty.
- **Zabezpečte, aby sa základná doska píly pri vykonávaní "ponorného rezu" neposúvala, keď nastavenie uhla pilového listu nie je na 90°.** Posun pilového listu do strany spôsobí uviaznutie a pravdepodobný spätný náraz.
- **Predtým, než pílu položíte na pracovný stôl alebo podlahu, sa vždy uistite, že ochranný kryt zakrýva pilový list.** Nechránený dobiehajúci pilový list spôsobí spätný chod píly, ktorá rozreže všetko, čo jej stojí v ceste. Dávajte pozor na čas, ktorý píla potrebuje na to, aby sa po uvoľnení spínača zastavila.

Ďalšie bezpečnostné pokyny pre všetky píly s vodiacim klinom

- **Používajte vhodný pilový list pre vodiaci klin.** Kvôli tomu, aby vodiaci klin fungoval, musí byť teleso pilového listu tenšie ako vodiaci klin a šírka rezu pilového listu musí byť väčšia ako hrúbka vodiaceho klina.
- **Nastavte vodiaci klin podľa popisu v tomto návode na obsluhu.** Nesprávna medzera, umiestnenie a zarovnanie môže spôsobiť, že vodiaci klin bude neúčinný pri zabránení spätnému nárazu.
- **Aby vodiaci klin fungoval, musí byť zavedený do obrobku.** Vodiaci klin je neefektívny pri prevencii spätného nárazu počas krátkych rezov.
- **Nepoužívajte pílu, ak je vodiaci klin ohnutý.** Dokonca aj interferencia svetla môže spomaliť rýchlosť zatvárania ochranného krytu.



Pozor! Chemické látky, ktoré sú obsiahnuté v niektorých prachových časticiach vytvorené počas pieskovania, rezania, brúsenia, vŕtania alebo iných konštrukčných aktivít môžu spôsobiť rakovinu, vrodenú poruchu alebo poškodenie plodnosti.

VAROVANIE! Chemické látky, ktoré sú obsiahnuté v niektorých prachových časticiach vytvorené počas pieskovania, rezania, brúsenia, vŕtania alebo iných konštrukčných aktivít môžu spôsobiť rakovinu, vrodenú poruchu alebo poškodenie plodnosti. Ide napríklad o nasledovne chemické látky:

- Farby s oloveným základom.
- Transparentný oxid kremičitý obsiahnutý v tehľách, cemente a iných výrobkov z kameňa.
- Úroveň nebezpečenstva spôsobeného arzénom a chrómom, ktorý sa generuje v chemicky ošetrovanom dreve závisí na frekvencii takéhoto typu práce. Aby ste zabránili kontaktu s takýmito chemickými látkami: keďže riziko závisí na čase, ktorý strávite

takouto prácou by sa mali vyhnúť kontaktu s takýmito chemickými prostriedkami.

- Pracujte v dobre vetraných podmienkach.
- Počas práce noste vhodné ochranné osobné prostriedky, ako sú napríklad maska proti prachu navrhnutá pre filtrovanie drobného prachu.

Dodatočné pokyny ku práci s kotúčovou pílkou

- Pri používaní elektrického náradia dbajte na dodržiavanie nasledovných bodov:
 - čepeľ píly musí byť neporušená bez deformácie, bez zlivenia či chýbajúceho zuba alebo lomu;
 - nepoužívajte žiadnu čepeľ vyrobenú z vysokovýkonnej ocele;
 - pre náradie nepoužívajte žiadnu čepeľ zo žiadneho brúsneho kotúča;
 - čepeľ píly, ktorá nespĺňa pokyny uvedené v návode nesmie byť používaná;
 - čepeľ píly sa nesnažte zastaviť bočným tlakom;
 - zabezpečte správnou prevádzku mechanizmu zaťahovania vo všetkých ochranných systémoch;
 - pred zmenou, úpravu alebo údržbou vyťiahnite všetky zstrčky z napájania.
- Pri používaní elektrického náradia udržiavte rýchlosť napredovania na primeranej úrovni podľa rôznej tvrdosti materiálu.
- Pri používaní elektrického náradia nepoužívajte na spracovanie dreva žiaden cudzí predmet ako je napríklad železný klinec; v prípade kusu dreva sa môže rýchlosť napredovania spomaliť.
- Prevádzka je pri odstránení ochranného krytu zakázaná.
- Čepeľ píly udržiavajte čistú a ostrú, poruchy a odskoky tak znížite na minimum.
- **NEBEZPEČENSTVO!** Počas prevádzky musíte držať ruky od oblasti rezania a nesmiete sa dotýkať čepele píly. Ak čepeľ píly rotuje, nevkladajte obrobok. Ak čepeľ píly stále rotuje, nevyberajte opravené diely rukami.
- Elektrické náradie pevne zovrite rukami. Ruky ani prsty nevkladajte za kotúčovú pílu. V prípade odskoku má kotúčová píla tendenciu odskočiť späť na vaše ruky, čo spôsobí vážne osobné zranenie (nesprávna prevádzka je uvedená na obrázku 17.1)
- Pri vykonávaní rezania umiestnite širšiu časť podstavca kotúčovej píly na stabilne podporovanú časť obrobku a nie na časť, ktorú chcete odrezať. (Správna prevádzka je uvedená na obrázku 17.2; nesprávna prevádzka je uvedená na obrázku 17.3). Ak je obrobok príliš malý alebo krátky, upnite ho. Nepokúšajte sa obrobok podporovať rukami.
- Kotúčová píla sa nesmie používať na rezanie hore nohami, pretože je to veľmi nebezpečné a mohlo by to dokonca spôsobiť veľmi vážny úraz (ako je uvedené na obrázku 18).

Pred začatím práce

- Elektronáradie používajte iba na rezanie materiálov odporúčaných výrobcom.
- Šípka pilového kotúča musí smerovať v rovnakom smere ako šípka ochranného krytu.

Pri práci

- Rezať je možné až potom, keď kotúč dosiahne plnú rýchlosť.
- Vždy spracovávajte iba jeden prírez - je to jediný spôsob, ako prírez riadne upnúť.



- Pri spracovaní dlhých prírezov použite upínacie zariadenie a nezabudnite podprieť dlhšiu stranu prírezu. Nikdy nenechávajte tretiu osobu držať opracovávaný prírez.
- Nikdy neodstraňujte piliny alebo odrezky prírezu, keď je motor elektronáradia v prevádzke.
- Pokiaľ sa počas práce pilový kotúč zasekne do prírezu alebo sa zablokuje odrezkami, elektronáradie neodkladne vypnite a až potom odstráňte príčinu poruchy pilového kotúča.
- Nepracujte s materiálmi, ktoré obsahujú azbest. Azbest je karcinogénny.
- Elektronáradie nepoužívajte na rezanie palivového dreva.
- Nevypínajte motor, pokiaľ je zariadenie zaťažené.
- Ak používate elektronáradie dlhší čas, dbajte na to, aby sa neprehrievalo.
- Nikdy nezakrývajte prstami výstupný otvor pre piliny.
- Nikdy nepracujte s elektronáradím vo výške nad úrovňou hlavy.







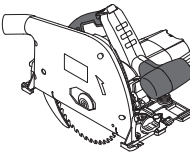
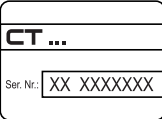







Po dokončení práce

- Elektronáradie z pracoviska presúvajte, iba keď je pilový kotúč vypnutý a celkom sa zastavil.
- Nikdy sa nepokúšajte spomaliť zotrvačnú rotáciu pilového kotúča pomocou poistky vretena alebo tlakom na bočnú stranu pilového kotúča. Pokiaľ použijete poistku vretena na tento účel, dôjde k poškodeniu elektronáradia a vaša záruka zaniká.
- Pilové kotúče sa môžu pri práci veľmi zahrievať - nedotýkajte sa ich, kým nevychladnú.

Symbole použité v príručke

V príručke sú použité nasledujúce symboly, zapamätajte si, prosím, ich význam. Správna interpretácia symbolov vám umožní správne a bezpečné použitie elektronáradia.

Symbol	Význam
	Ponorná kotúčová píla Časti označené sivou - mäkké držadlo (s izolovaným povrchom).
	Štítek s výrobným číslom: CT ... - model; XX - dátum výroby; XXXXXXX - výrobné číslo.
	Prečítajte si všetky bezpečnostné predpisy a pokyny.
	Používajte ochranné okuliare.

Symbol	Význam
	Používajte chrániče sluchu.
	Používajte respirátor.
	Pred inštaláciou alebo nastavením elektronáradie odpojte od siete.
	Smer pohybu.
	Smer otáčania.
	Zablokovaný.
	Odblokovaný.
	Zakázané.
	Dvojitá izolácia / trieda ochrany.
	Značka, ktorá potvrdzuje, že výrobok spĺňa základné požiadavky európskych smerníc a harmonizovaných noriem.
	Pozor. Dôležité.
	Užitočné informácie.
	Používajte ochranné rukavice.
	Počas prevádzky odstraňujte nahromadený prach.
	Elektronáradie nevhadzujte do kontajnera s komunálnym odpadom.

Spôsob použitia

Elektrické náradie je určené na pozdĺžne a priečne rezanie dreva s rovnými reznými líniami, rovnako ako pokosové rezy do dreva, pričom pevne spočíva na obrobku. Vhodnými pilovými listami, sa môžu rezať napr. tenkostenné neželezné kovy, profily, ľahké stavebné materiály a plasty.

Obrábanie železných kovov nie je povolené.

Súčasti elektronáradia

- 1 Excentrická nastavovacia skrutka
- 2 Spínač zap. / vyp.
- 3 Poistné tlačidlo
- 4 Upevňovacia skrutka vodidla
- 5 Upínacia skrutka stupnice uhla sklonu tela
- 6 Spojovací nadstavec na odstraňovanie pilín
- 7 Ochranný kryt
- 8 Pomocná rukoväť
- 9 Značka rezu pri uhle 45° sklonu tela
- 10 Značka rezu pri uhle 0° sklonu tela
- 11 Rozovierací klin
- 12 Pilový kotúč *
- 13 Vonkajšia prírubu
- 14 Upínacia skrutka pilového kotúča
- 15 Stupnica uhla sklonu pilového listu
- 16 Indikátor uhla sklonu pilového listu
- 17 Indikátor stupnice hĺbky rezania
- 18 Upevňovacia skrutka
- 19 Excenter
- 20 Stupnica hĺbky rezu
- 21 Poistka vretena
- 22 Nastavovacia skrutka zvislej polohy tela
- 23 Poistná matica nastavovacej skrutky zvislej polohy tela
- 24 Základová doska
- 25 Ventilačné štrbiny
- 26 Otočný volič rýchlosti
- 27 Imbusový kľúč *
- 28 Vodidlo *
- 29 Vodiaca lišta *
- 30 Vnútorňa prírubu
- 31 Vreteno
- 32 Nastavovacia skrutka vodiaceho klína

* Voliteľné príslušenstvo

Štandardná dodávka nemusí obsahovať všetky príslušenstvá uvedené na obrázku alebo popísané v texte.

Montáž a nastavenie súčastí elektronáradia

Než začnete vykonávať údržbu elektronáradia, vždy ho odpojte od siete.



Spojovací materiál nedotahujte príliš, zabránite tak poškodeniu závitů.

Montáž / demontáž vodidla (pozrite obr. 1)

- Uvoľnite upevňovacie skrutky 4 (pozrite obr. 1.1).
- Nainštalujte, odstráňte alebo presuňte súbežnú lištu 28.
- Pritiahnite upevňovacie skrutky 4 (pozrite obr. 1.2).

Použitie vodiacej lišty (pozrite obr. 2-3)

- Namontujte elektrické náradie na vodiacu lištu 29 (pozrite obr. 2.1).
- Na vodiacej lište 29 na základnej doske 24 sú dve drážky na namontovanie elektrického náradia. Vyberte drážku na montáž podľa typu rezov, ktoré sa majú robiť (vertikálne alebo šikmé, pozrite obr. 3).
- Otočte excentrické skrutky 1 tak, aby ste nastavili pohyb náradia pozdĺž vodiacej lišty 29 (pozrite obr. 2.2).

Výmena pilového kotúča (pozrite obr. 4-6, 9)



Pri dlhotrvajúcej práci sa pilový kotúč veľmi zahrieva. Snímte ho s použitím rukavíc. Znížte tak tiež riziko úrazu ostrím.

- Nastavte maximálnu hĺbku rezu (pozrite obr. 9.1).
- Posuňte poistné tlačidlo 3, ako je znázornené na obrázku 9.2, a spustite teleso náradia nadol. Skrutka 14 musí byť umiestnená pred otvorom na bočnej ploche ochranného krytu 7 (pozrite obr. 4).
- Elektronáradie namontujte na bok motora, ako zobrazujú obr. 4.
- Stlačte zámkov vretena 21 nadol a ručne otočte pilový list 12 tak, aby ste ho zaistili v pevnej polohe. Pri zatlačení zámkov vretena 21 odskrutkujte skrutku 14 pomocou imbusového kľúča 27.
- Odstráňte z vretena 31: vonkajšiu prírubu 13, pilový list 12, vnútornú prírubu 30.
- Očistite všetky upevňovacie prvky jemnou kefkou a upevnite na vreteno 31: vnútornú prírubu 30, pilový list 12, vonkajšiu prírubu 13, ručne dotiahnite skrutku 14.

Upozornenie! počas montáže sa riadte nasledujúcimi pokynmi:

- dodržujte postup montáže (pozrite obr. 6);
- dbajte na to, aby pri montáži nedošlo k ohnatiu;
- pred montážou pilového kotúča 12 sa uistite, že priemer montážneho otvoru zodpovedá priemeru vystupujúcich častí vnútornej príruby 30;
- smer šípky na pilovom kotúči 12 musí zodpovedať smeru šípky na ochrannom kryte 7;
- namontujte vonkajšiu prírubu 13 skosenou hranou smerom von.
- Stlačte poistku vretena 21 a imbusovým kľúčom 27 dotiahnite skrutku 14. Uvoľnite poistku vretena 21.

Regulácia polohy vodiaceho klína (pozrite obr. 7, 9)

Po každej výmene pilového listu 12 je potrebné skontrolovať správnosť polohy vodiaceho klína 11. Vodiaci klin 11 sa musí namontovať takto:

- vzdialenosť medzi vodiacim klinom 11 a zubmi pilového listu 12 nesmie presiahnuť 5 mm;
- vzdialenosť medzi hornou časťou najnižšieho zuba pilového listu 12 a spodným bodom vodiaceho klína 11 nesmie presiahnuť 5 mm.
- Nastavte maximálnu hĺbku rezu (pozrite obr. 9.1).
- Posuňte poistné tlačidlo 3, ako je znázornené na obrázku 9.2, a spustite teleso náradia nadol. Nastavovacia skrutka 32 musí byť umiestnená oproti otvoru na bočnej ploche ochranného krytu 7 (pozrite obr. 7.1).
- Uvoľnite skrutku 32 pomocou imbusového kľúča 27.
- Posunutím vodiaceho klína 11 nastavte vôľu medzi vodiacim klinom 11 a pilovým listom 12 (pozrite obr. 7.2). Ak nie je možné urobiť toto nastavenie (na-

príklad ak je pilový list **12** opotrebený), použite iný pilový list **12**.

- Pritiahnite skrutku **32** pomocou imbusového kľúča **27**.

Nastavenie zvislej polohy tela (pozrite obr. 8-10)

- Povoľte upínacie skrutky **5** (pozrite obr. 10.1).
- Nastavte telo do zvislej polohy.
- Dotiahnite upínacie skrutky **5**.
- Nastavte maximálnu hĺbku rezu (pozrite obr. 9.1).
- Posuňte poistné tlačidlo **3**, ako je znázornené na obrázku 9.2, a spustíte teleso náradia nadol.
- Umiestnite strany 90° vyrovnávacieho trojuholníka k povrchu pilového kotúča **12** a základovej dosky **24** (pozrite obr. 8.1). Ak strany trojuholníka pevne doliehajú k povrchu pilového kotúča **12** a základovej dosky **24**, potom nie je vyrovnávanie potrebné. V opačnom prípade nastavte polohu pomocou skrutky **22** a poistnej matice **23** (pozrite obr. 8.3).
- Povoľte upínacie skrutky **5**.
- Povoľte poistnú maticu **23**.
- Otáčaním skrutky **22** vľavo alebo vpravo pevne pričlačte strany 90° trojuholníka k povrchu pilového kotúča **12** a základovej dosky **24**.
- Pridržte skrutku **22** a dotiahnite poistnú maticu **23**.

Počiatočná prevádzka elektronáradia

Používajte len správne napájacie napätie: hodnota napájacieho napätia musí zodpovedať informácii uvedenej na identifikačnom štítku elektronáradia.

Zapnutie / vypnutie elektronáradia

Zapnutie:

Presuňte poistné tlačidlo **3** palcom pravej ruky, ako je znázornené na obr. 9.2 - umožní vám to potiahnuť teleso elektrického náradia nadol a odomknúť vypínač **2** na zap. / vyp. Prepínač zap. / vyp. **2**.

Vypnutie:

Náradie sa vypína tak, že uvoľníte vypínač **2**.

Odsávanie prachu pri práci s elektronáradím



Odsávanie prachu znižuje koncentráciu prachu vo vzduchu a zabraňuje akumulácii prachu na pracovisku. Pri práci s elektronáradím vždy používajte vysávač, ktorý je vhodný na odsávanie pilín, ktoré sa pri práci tvoria. Na pripojenie vysávača k spojovaciemu nadstavcu **6** sa používa špeciálny adaptér.

Konštrukčné prvky elektronáradia

Otočný volič rýchlosti

Pomocou regulátora otáčok **26** zvolte požadovanú rýchlosť otáčania vretena (funguje aj počas práce s elektronáradím).

Žiadaná rýchlosť závisí od materiálu a je možné ju určiť praktickým vyskúšaním.

Ak s elektronáradím pracujete dlhší čas pri nízkych otáčkach, je potrebné ju počas 3 minút ochladzovať: spustite elektronáradí na maximálnu rýchlosť a nechajte ju bežať bez záťaže.

Mäkký štart

Mäkký štart (systém obmedzujúci rozbehový prúd) umožňuje plynulé spustenie elektronáradia - kotúč sa rozbieha postupne, bez trhnutia alebo spätných rázov; pri zapnutí nepôsobí na motor skokové zaťaženie.

Systém stabilizácie otáčok

Systém stabilizácie udržiava nastavené ot./min pri voľnobehu aj pri zaťažení. Uľahčuje to manipuláciu s elektronáradím pri práci.

Ochrana proti preťaženiu

Systém ochrany motora proti preťaženiu automaticky vypne elektronáradie v prípade prehriatia, ku ktorému môže dôjsť pri rezaní tvrdého dreva, pri použití tupých pilových kotúčov atď.

Odporúčania pre prácu s elektronáradím

Nastavenie hĺbky rezu (pozrite obr. 9-10)

Pred začatím práce nastavte hĺbku rezu v závislosti od hrúbky obrobku. Najvyššiu kvalitu rezných hran dosiahnete, keď vystupujúca časť pilového kotúča **12** nepresahuje výšku zuba.

- Uvoľnite upevňovaciu skrutku **18** (pozrite obr. 9.1).
- Ak chcete nastaviť hĺbku rezu, posuňte skrutku **18** nahor alebo nadol. Hodnota nastavenej hĺbky rezania je vyznačená na indikátore **17** na stupnici **20**. Ak chcete nastaviť hĺbku rezu do 2 mm, použite excenter **19**.
- Utiahnite upevňovaciu skrutku **18**.

Nastavenie rezného uhla (pozrite obr. 10)

Elektronáradie umožňuje plynulé nastavenie rezného uhla v rozmedzí $0^\circ - 45^\circ$.

- Povoľte upínacie skrutky **5** (pozrite obr. 10.1).
- Na stupnici **15** nastavte požadovaný rezný uhol zmenou uhla sklonu tela elektronáradia (pozrite obr. 10.2).
- Dotiahnite dve upínacie skrutky **5**.



Nezabúdajte, že pri uhlovom rezaní nezodpovedá hĺbka rezu na stupnici **15 skutočným hodnotám. V tomto prípade zmerajte hĺbku rezu pomocou meracieho nástroja (vzdialenosť "a", pozrite obr. 10.3).**

Značky rezu (pozrite obr. 11-12)

- Značka rezu **10** zobrazuje polohu pilového kotúča **12** pri zvislom rezaní (pozrite obr. 11).
- Značka rezu **9** zobrazuje polohu pilového kotúča **12** pri rezaní pod uhlom 45° (pozrite obr. 12).



Odporúčame vykonať skúšobný rez, aby nedochádzalo k chybám pri práci.

Rezanie (pozrite obr. 13)



Účinnosť a kvalita rezania závisí od stavu a druhu zubov pílového kotúča 12, a preto je veľmi dôležitý výber pílového kotúča v závislosti od spracovávaného materiálu a druhu práce, ktorá sa vykonáva.

- Uistite sa, že obrobok je bezpečne upevnený.
- Elektronáradie zapnite, než príde pílový kotúč 12 do styku s obrobkom. Nechajte pílový kotúč 12 roztočiť na maximálne otáčky.
- Plynulo posúvajte teleso elektrického náradia dopredu bez ohýbania alebo zatlačenia.
- Na nástroj nikdy netlačte rezanie vyžaduje určitý čas. Vyšší tlak neuľahčí rezanie, ale preťaží elektronáradie.
- Pri rezaní veľkých dosiek (drevotriekových dosiek a pod.) použite podporu, aby nedošlo k ohýbaniu dosky, prípadne zablokovaniu pílového kotúča 12 (pozrite obr. 13).

Rezanie s vodidlom (pozrite obr. 1, 14)

Vodidlo 28 umožňuje rezanie pozdĺž existujúcej priamej hrany obrobku a výrobu rovnomerne širokých pásov.

- Uvoľnite upevňovaciu skrutku 4 (pozrite obr. 1.1).
- Posuňte vodidlo 28 a nastavte požadovanú šírku obrobku.
- Pritiahnite upevňovaciu skrutku 4 (pozrite obr. 1.1).
- Vykonajte operáciu podľa vyššie uvedeného postupu (pozrite obr. 14.1).



Rovnaké výsledky dosiahnete upevnením dosky skrutkovými svorkami k pracovnej časti a použitím dosky ako druhého dorazu. Režte pohybom elektronáradia pozdĺž dorazu a súčasne tlačte bočnú stranu základnej dosky 24 k bočnej strane dosky (pozrite obr. 14.2).

Rezanie s použitím vodiacej lišty (pozrite obr. 2, 15)

Vodiaca lišta 29 umožňuje robiť rovné rezy s vysokou presnosťou. Vodiaca lišta 29 má špeciálne gumové okraje, ktoré zabráňujú štiepeniu a vytiahnutiu materiálu z obrobku na okrajoch rezu. Zuby pílového listu 12 musia priliehať ku gumovému okraju.

- Namontujte elektrické náradie na vodiacu lištu 29, ako je popísané vyššie (pozrite obr. 2).

- Upevnite vodiacu lištu 29 na obrobok, napríklad pomocou svoriek (pozrite obr. 15).
- Vykonajte operáciu podľa vyššie uvedeného postupu (pozrite obr. 15).

Údržba elektronáradia / preventívne opatrenia

Než začnete vykonávať údržbu elektronáradia, vždy ho odpojte od siete.

Čistenie mechanického nástroja

Nevyhnutnou podmienkou na dlhodobé a bezpečné používanie tohto mechanického nástroja je jeho čistota. Vetracie otvory 25 pravidelne čistíte stlačeným vzduchom.

Popredajný a aplikačný servis

Náš popredajný servis odpovie na vaše otázky k údržbe a oprave vášho výrobku a tiež k náhradným dielom. Informácie o servisných strediskách, schémach dielov a informácie o náhradných dieloch nájdete aj na adrese: www.crown-tools.com.

Preprava elektronáradia

- V žiadnom prípade nesmie na obal pri preprave pôsobiť žiadny mechanický vplyv.
- Pri nakladaní / vykladaní nie je povolené používať žiadny druh technológie, ktorý pracuje na princípe zovretia obalu.

Ochrana životného prostredia



Suroviny nelikvidujte ako odpad, ale ich recyklujte.

Elektronáradie, jej príslušenstvo a obalové materiály by mali byť zlikvidované v súlade so zásadami recyklácie surovín a ochrany životného prostredia.

Na umelohmotných súčiastkach je uvedený ich označenie pre triedenú recykláciu.

Tento návod je vytlačený na recyklovanom papieri vyrobenom bez použitia chlóru.

Výrobca si vyhradzuje právo na zmeny.

Slovensky

Date tehnice ale uneltei electrice

Ferăstrău circular de mână cu plonjare		CT15134-165
Codul uneltei electrice	[220-230 V ~50/60 Hz]	422002
Puterea absorbită	[W]	1300
Putere	[W]	660
Amperajul în funcție de voltaj	110-127 V [A] 220-230 V [A]	10 6.2
Număr de turații în gol	[min ⁻¹]	2000-5000
Discuri de ferăstrău Ø	[mm]	165
Diam. orificiu pânză circular Ø	[mm]	20
Grosime max. a lamei ferăstrăului	[mm]	2,4
Adâncime max. de tăiere 90°	[mm] [inci]	55 2-11/64"
Adâncime max. de tăiere 45°	[mm] [inci]	38 1-1/2"
Greutate	[kg] [lb]	4,7 10.36
Clasa de protecție		□ / II
Presiune acustică	[dB(A)]	88,37
Putere acustică	[dB(A)]	99,37
Vibrații ponderate	[m/s ²]	0,78

Informații despre zgomot



Purtați căști antifonice dacă presiunea acustică depășește 85 dB(A).

CE Declarație de conformitate

Declarăm pe proprie răspundere că produsul descris la paragraful "Date tehnice ale uneltei electrice" corespunde tuturor dispozițiilor relevante ale Directivei 2006/42/EC inclusiv modificărilor acestora și este în conformitate cu următoarele standarde:

EN60745-1,
EN60745-2-5.

Manager de
certificare

Wu Cunzhen

Merit Link International AG
Stabio, Elveția, 19.03.2021



AVERTISMENT - Pentru a reduce riscul de vătămare, utilizatorul trebuie să citească manualul de instrucțiuni!

Reguli generale de siguranță



AVERTISMENT! Citiți toate avertismentele și instrucțiunile de siguranță. Nerespectarea avertismentelor și a instrucțiunilor poate avea drept rezultat un șoc electric, incendiu și / sau vătămarea gravă.

Păstrați toate avertismentele și instrucțiunile pentru o referință viitoare.

Termenul de "unealtă electrică" din avertismente se referă la unealta electrică (cablată) acționată prin rețea sau unealta electrică (necablată) acționată cu baterii.

Siguranța suprafeței de lucru

• **Păstrați suprafața de lucru curată și bine iluminată.** Zonele dezordonate sau întunecoase pot cauza incidente.

- **Nu utilizați uneltele electrice în atmosfere explozive, cum ar fi în prezența lichidelor, a gazelor sau a prafului inflamabil.** Uneltele electrice creează scântei care pot aprinde praful sau gazele arse.
- **Țineți copiii și martorii la distanță atunci când utilizați o unealtă electrică.** Distracțiile vă pot face să pierdeți controlul.

Siguranță electrică

- **Fișele uneltei electrice trebuie să se potrivească cu borna de ieșire. Nu modificați niciodată fișa, în niciun mod. Nu utilizați nicio fișă adaptatoare cu uneltele electrice împământate (legate la pământ).** Fișele nemodificate și bornele de ieșire potrivite vor reduce riscul de șoc electric.
- **Evitați contactul fizic cu suprafețele împământate sau legate la pământ, cum ar fi conductele, radiatoarele, plitele sau frigiderele.** Există un risc sporit de șoc electric, în cazul în care corpul dvs., este împământat sau legat la pământ.
- **Nu expuneți uneltele electrice la condiții de vreme ploioasă sau umedă.** Pătrunderea apei într-o unealtă electrică va spori riscul de șoc electric.
- **Nu abuzați de cablu. Nu utilizați niciodată cablu pentru a transporta, împinge sau scoate uneltele electrice din priză. Țineți cablul la distanță de căldură, ulei, margini ascuțite sau piese mobile.** Cablurile deteriorate sau încălcite sporesc riscul de șoc electric.
- **Atunci când utilizați o unealtă electrică în aer liber, utilizați un cablu prelungitor adecvat pentru uz în aer liber.** Utilizarea unui cablu destinat uzului în aer liber reduce riscul de șoc electric.
- **Dacă utilizarea unei unelte electrice într-un loc umed nu poate fi evitată, utilizați o alimentare protejată (DCR) pentru dispozitivul cu curent rezidual.** Utilizarea unui DCR reduce riscul de șoc electric. **REȚINEȚI!** Termenul de "dispozitiv cu curent rezidual (DCR)" poate fi înlocuit cu termenul "disjunctoare cu curent de fugă (GFCI)" sau "disjunctoare de scurgere la pământ (ELCB)".
- **Avertisment!** Nu atingeți niciodată suprafețele metalice ale cutiei de viteze, ale scutului și așa mai departe, deoarece atingerea suprafețelor metalice va interfera cu unda electromagnetică, cauzând astfel o potențială vătămare sau accidente.

Siguranță personală

- **Fiți atent, aveți grijă la ceea ce faceți și apelați la simțul practic atunci când utilizați o unealtă electrică. Nu utilizați o unealtă electrică dacă sunteți obosit sau vă aflați sub influența drogurilor, a alcoolului sau a medicamentelor.** Un moment de neatenție în timpul utilizării uneltele electrice poate avea drept rezultat o vătămare personală gravă.
- **Utilizați echipamente de protecție individuale. Purtați întotdeauna o protecție pentru ochi.** Echipamentele de protecție, cum ar fi masca pentru praf, încălțăminte de protecție împotriva alunecării, cască dură sau protecția pentru auz, utilizate în condițiile corespunzătoare vor reduce vătămarile personale.
- **Preveniți pornirea accidentală. Asigurați-vă că întrerupătorul se află în poziție oprit înainte de a conecta la sursa de alimentare și / sau setul de baterii, ridicând sau transportând uneltele.** Transportul

uneltele electrice ținând degetul apăsat pe întrerupător sau punerea uneltele electrice sub tensiune care au întrerupătorul pornit duce la accidente.

- **Îndepărtați orice cheie de reglare înainte de a porni uneltele electrice.** O cheie lăsată atașată de o piesă rotativă a uneltei electrice poate duce la vătămare personală.
- **Nu întindeți excesiv. Păstrați întotdeauna sprinjinul și echilibrul adecvat.** Acest lucru permite un control mai bun al uneltei electrice în situații neașteptate.
- **Îmbrăcați-vă adecvat. Nu purtați îmbrăcăminte sau bijuterii lejere. Țineți părul, îmbrăcăminte și mănușile la distanță de piesele mobile.** Îmbrăcăminte, bijuteriile sau părul lung liber se poate prinde în piesele mobile.
- **Dacă dispozitivele sunt furnizate pentru conexiunea instalațiilor de extracție și de colectare a prafului, asigurați-vă că acestea sunt conectate și utilizate în mod adecvat.** Utilizarea dispozitivului de colectare a prafului poate reduce pericolele legate de praf.
- **Nu permiteți ca familiarizarea rezultată din utilizarea frecventă a uneltele să vă facă să vă complăceți sau să ignorați principiile de siguranță ale uneltei.** O acțiune neglijentă poate cauza o vătămare gravă într-o fracțiune de secundă.
- **Avertisment!** Uneltele electrice pot produce un câmp electromagnetic în timpul utilizării. În unele circumstanțe, acest câmp poate interfera cu implanturile medicale active sau pasive. Pentru a reduce riscul de vătămare gravă sau fatală, le recomandăm persoanelor cu implanturi medicale să se consulte cu medicul acestora și producătorul de implanturi medicale înainte de a utiliza această unealtă electrică.

Utilizarea și întreținerea uneltei electrice

- **Persoanele cu aptitudini psio-fizice sau mentale reduce, precum și copiii, nu pot utiliza uneltele electrice, dacă acestea nu sunt supravegheate sau instruite cu privire la utilizarea uneltei electrice de către o persoană responsabilă de siguranța acestora.**
- **Nu forțați uneltele electrice. Utilizați uneltele electrice corectă pentru operațiunea dvs.** Uneltele electrice corectă va face lucrurile mai bine și în mare siguranță, la capacitatea pentru care a fost proiectată.
- **Nu utilizați uneltele electrice dacă întrerupătorul nu o pornește și nu o oprește.** Orice unealtă electrică care nu poate fi comandată cu ajutorul întrerupătorului este periculoasă și trebuie să fie reparată.
- **Deconectați fișa de la sursa de alimentare și / sau setul de baterii din uneltele electrice înainte să efectuați orice reglaj, să schimbați accesoriile sau să depozitați uneltele electrice.** Astfel de măsuri de siguranță preventive reduc riscul de a porni uneltele electrice accidental.
- **Depozitați uneltele electrice inactice într-un loc care nu se află la îndemâna copiilor și nu permiteți persoanelor nefamiliarizate cu uneltele electrice sau cu aceste instrucțiuni să utilizeze uneltele electrice.** Uneltele electrice sunt periculoase în posesia utilizatorilor neinstruiți.
- **Efectuați întreținerea uneltei electrice. Verificați alinierea greșită sau griparea pieselor mobile, ruperea pieselor și orice altă condiție care poate**

afecta funcționarea unelei electrice. Dacă unealta electrică s-a deteriorat, reparați-o înainte de utilizare. Unelele electrice întreținute în mod precar pot cauza numeroase accidente.

- **Păstrați unelele de tăiere ascuțite și curate.** Unelele de tăiere întreținute corespunzător cu margini de tăiere ascuțite sunt mai puțin predispuse la gripare și sunt mai facil de comandat.

- **Utilizați unealta electrică, accesoriile și cuțitele aplicate etc. în conformitate cu aceste instrucțiuni, luând în considerare condițiile de lucru și lucrarea de executat.** Utilizarea unelei electrice pentru alte operațiuni decât cele prevăzute poate duce la o situație periculoasă.

- **Păstrați mânerul și suprafețele de prindere uscate, curate și fără urme de ulei și lubrifiant.** Mănerul și suprafețele de prindere alunecoase împiedică manipularea și comanda sigură a unelei în situații neașteptate.

- Rețineți faptul că atunci când utilizați o unealtă electrică, țineți mânerul auxiliar corect, care este util în momentul comandării unelei electrice. Prin urmare, o țineră adecvată poate reduce riscul de accidente sau vătămări.

Reparații

- **Unealta dvs., electrică trebuie să fie reparată de către o persoană calificată în reparații, utilizând numai piese de schimb identice.** Acest lucru va asigura faptul că siguranța unelei electrice este menținută.

- Uрмаți instrucțiunile privind lubrifierea și schimbarea accesoriilor.

Avertismente speciale privind siguranța

Instrucțiuni de siguranță pentru toate procedurile de tăiere cu ferăstrăul



PERICOL: Feriți mâinile de zona de tăiere și de lamă. Țineți cealaltă mână pe mânerul auxiliar sau pe carcasa motorului. Dacă ambele mâini țin ferăstrăul, acestea nu pot fi tăiate de lamă.

- **Nu atingeți partea inferioară a piesei de prelucrat.** Sistemul de protecție nu vă poate proteja de lamă sub piesa de prelucrat.

- **Ajustați adâncimea de tăiere în funcție de grosimea piesei de prelucrat.** Ai trebui să se observe mai puțin de un dinte integral dintre dinții lamei sub piesa de prelucrat.

- **Nu țineți niciodată în mână sau pe picior piesa ce trebuie tăiată. Fixați piesa de prelucrat pe o platformă stabilă.** Este important să sprijiniți lucrarea corect, pentru a minimiza expunerea corpului, blocarea lamei sau pierderea controlului. (Ferăstrăul circular trebuie ținut corect, iar piesa procesată trebuie fixată precum este indicat în figura 16).

- **Apucați unealta electrică doar de suprafețele de prindere izolate, când efectuați o operațiune în care unealta de tăiere poate intra în contact cu propriul cablu de alimentare.** Contactul cu un fir aflat sub tensiune poate "alimenta" piesele de metal expuse ale unelei electrice și îl poate electrocuta pe operator.
- **La spintecare, utilizați întotdeauna o riglă de ghidare sau un ghidaj cu marginea dreaptă.** Acest

lucru îmbunătățește precizia tăierii și reduce posibilitatea de blocare a lamei.

- **Utilizați întotdeauna lame de forme și dimensiuni corecte (romboidale sau rotunde) ale orificiilor de montare pe arbore.** Lamele care nu se potrivesc utilajului de fixare al ferăstrăului se vor roti excentric, provocând pierderea controlului.

- **Nu utilizați niciodată șabre sau șuruburi incorecte sau deteriorate.** Șabrele și șuruburile lamei au fost proiectate special pentru ferăstrăul dvs., pentru performanță optimă și siguranță în timpul operării.

Linii directe de siguranță în timpul utilizării unelei electrice

Instrucțiuni de siguranță suplimentare pentru toate ferăstraiele

Cauzele reculului și avertismente legate de acesta

- reculul este o reacție bruscă provocată de o lamă a ferăstrăului ciupită, blocată sau nealiniață, provocând ferăstrăul necontrolat să se ridice și să iasă din piesa de prelucrat, către operator;

- când lama este ciupită sau blocată strâns în timpul tăierii, lama se oprește, iar reacția motorului împinge unitatea rapid înapoi, spre operator;

- dacă lama devine diformă sau nealiniață în timpul tăierii, dinții din partea posterioară a lamei pot săpa spre suprafața superioară a lemnului, provocând lama să iasă din tăietură și să sară înapoi, spre operator.

Recul este rezultatul neutilizării corespunzătoare a ferăstrăului și / sau al procedurilor sau condițiilor de operare incorecte și poate fi evitat luând măsurile de precauție corespunzătoare, precum sunt prezentate mai jos.

- **Țineți bine ferăstrăul cu ambele mâini pe acesta și poziționați brațele astfel încât să reziste forțelor de recul. Poziționați-vă corpul spre oricare dintre părțile laterale ale lamei, dar nu în linie cu lama.** Reculul poate provoca ferăstrăul să sară înapoi, dar forțele de recul pot fi controlate de operator, dacă sunt luate precauțiile corespunzătoare.

- **Când lama se blochează sau când întrerupeți o tăiere din orice motiv, eliberați maneta și mențineți ferăstrăul nemișcat în material, până când lama se oprește complet. Nu încercați niciodată să înlăturați ferăstrăul din lucrare sau să trageți ferăstrăul înapoi în timp ce lama este în mișcare, altfel poate apărea reculul.** Investigați și efectuați acțiunile corective necesare pentru a elimina cauza blocării lamei.

- **Când reporniți ferăstrăul în piesa de prelucrat, contrați lama ferăstrăului în tăietură și verificați ca dinții acestuia să nu pătrundă în material.** Dacă lama ferăstrăului se blochează, aceasta se poate ridica sau poate recula din piesa de prelucrat la repornirea ferăstrăului.

- **Sprijiniți panourile mari pentru a minimiza riscul de ciupire a lamei și de recul al acesteia.** Panourile mari tind să se îndoaie sub propria greutate. Trebuie montate suporturi sub panou, în ambele laturi, aproape de linia de tăiere și aproape de marginea panoului. (Consultați operarea corespunzătoare în figura 13.2 și operarea incorectă în figura 13.1).

- **Nu utilizați lame tocite sau deteriorate.** Lamele neascuțite sau montate încorect produc tăieturi înguste, cauzând fricțiune excesivă, blocarea lamei și reculul.
- **Manetele de blocare pentru adâncimea și înclinația lamei trebuie să fie strânse și asigurate înainte de tăiere.** Dacă ajustarea lamei se modifică în timpul tăierii, acest lucru poate provoca blocarea și reculul.
- **Fiți foarte precaut când tăiați în pereți existenți sau alte zone oarbe.** Lama protuberantă poate tăia obiecte ce pot provoca reculul.

Instrucțiuni de siguranță pentru ferăstrăul circular de mână cu plonjare

- **Verificați să fie închisă corespunzător apărătoarea, înainte de fiecare utilizare. Nu acționați ferăstrăul dacă apărătoarea nu se mișcă liber și închideți lama instantaneu.** Nu strângeți niciodată și nu legați întrerupătorul, astfel încât lama să fie expusă. Dacă ferăstrăul este scăpat accidental, apărătoarea se poate îndoi. Verificați, pentru a vă asigura dacă apărătoarea se mișcă liber și nu atinge lama sau o altă componentă, în toate unghiurile și adâncimile de tăiere.
- **Verificați funcționarea și starea arcului retur al apărătorii. Dacă apărătoarea și arcul nu funcționează corect, acestea trebuie reparate înainte de utilizare.** Apărătoarea poate funcționa lent din cauza părților deteriorate, a depunerilor vâscoase sau a acumulării de resturi.
- **Asigurați-vă că placa de bază a ferăstrăului nu se va deplasa în timp ce efectuați "tăietura de înclinare" atunci când setarea înclinării lamei nu este la 90°.** Așezarea lamei în lateral poate determina înțepenirea și smucirea înapoi.
- **Asigurați-vă întotdeauna dacă apărătoarea acoperă lama, înainte de a introduce ferăstrăul pe banc sau pe podea.** O lamă neprotejată, care rulează, va face ca ferăstrăul să meargă înapoi, să taie orice este în calea lui. Țineți cont de timpul necesar pentru ca lama să se oprească, după eliberarea comutatorului.

Instrucțiuni suplimentare de siguranță pentru toate ferăstraiele cu cuțit de decupare

- **Utilizați lama de ferăstrău potrivită pentru cuțitul de decupare.** Pentru ca un cuțit să funcționeze, corpul lamei trebuie să fie mai subțire decât cuțitul de decupare și lățimea de tăiere a lamei trebuie să fie mai mare decât grosimea cuțitului de decupare.
- **Reglați cuțitul de decupare așa cum este descris în acest manual de instrucțiuni.** Spațierea încorectă, poziționarea și alinierea pot face ca acest cuțit de decupare să fie ineficient pentru prevenirea smucirii înapoi.
- **Pentru ca un cuțit de decupare să funcționeze, trebuie să fie angrenat în piesa de prelucrat.** Cuțitul de decupare este ineficient în a preveni smucirea înapoi, în timpul tăierilor scurte.
- **Nu acționați ferăstrăul dacă cuțitul de decupare este îndoit.** Chiar și o interferență ușoară poate încetini rata de închidere a unei apărători.



Atenție! Substanțele chimice conținute în unele particule de praf generate în timpul sablării, tăierii cu ferăstrăul, polizării, găuririi sau oricărei alte activități de con-

strucție, pot cauza cancer, malformații la naștere sau pot afecta fertilitatea.

AVERTISMENT! Substanțele chimice conținute în unele particule de praf generate în timpul sablării, tăierii cu ferăstrăul, polizării, găuririi sau oricărei alte activități de construcție, pot cauza cancer, malformații la naștere sau pot afecta fertilitatea. Exemple de substanțe chimice:

- Vopsea pe bază de plumb.
- Dioxid de silic transparent conținut în cărămizi, ciment și alte produse din piatră.
- Nivelul periculos de arsenic și crom produs în lemnul tratat chimic depinde de frecvența efectuării unei astfel de lucrări. Pentru a evita atingerea unor astfel de substanțe chimice: deoarece pericolul depinde de timpul pe care îl petreceți efectuând o astfel de lucrare, trebuie să evitați contactul cu astfel de compoziții chimice.
- Vă rugăm să lucrați în spații bine aerisite.
- Vă rugăm să purtați echipament de protecție corespunzător în timpul lucrului, precum mască împotriva prafului, care filtrează praful fin.

Instrucțiuni suplimentare pentru utilizarea ferăstrăului circular

- Când utilizați unealta electrică, fiți atent la următoarele lucruri:
 - lama ferăstrăului trebuie să fie intactă, fără deformații, ondulări și dinți lipsă sau rupturi;
 - nu utilizați lame de ferăstrău din oțel de mare viteză;
 - nu utilizați lame de polizat cu această unealtă;
 - nu utilizați lame de ferăstrău care nu corespund specificațiilor din instrucțiuni;
 - nu exercitați presiune laterală pe discul lamei ferăstrăului pentru a opri lama ferăstrăului;
 - asigurați funcționarea corectă a mecanismului de retracție pentru toate sistemele de protecție;
 - înainte de schimbare, ajustare sau orice lucrare de întreținere, scoateți ștecărul din sursa de alimentare.
- Când unealta electrică este utilizată, viteza de avansare trebuie controlată la nivel moderat, conform materialelor de duritate diferită.
- Când unealta electrică este utilizată, nu este permisă nicio materie străină în lemnul procesat, precum cuiș de fier; în cazul nodurilor tari din lemn, viteza de avansare trebuie scăzută.
- Operarea unelei este interzisă când capacul de protecție este înlăturat.
- Lama ferăstrăului trebuie menținută curată și ascuțită, pentru a reduce uzura și reculul la minimum.
- **PERICOL!** În timpul operării, mâinile dvs. nu trebuie să fie în apropierea zonei de tăiere și nu trebuie să atingă lama ferăstrăului. Când lama ferăstrăului se rotește, piesa de prelucrat nu trebuie inserată. Când timp lama ferăstrăului încă se rotește, nu apucați piesele prelucrate cu mâinile.
- Aveți grijă să țineți unealta electrică strâns, cu ambele mâini. Nu puneți mâna sau degetele în spatele ferăstrăului circular. Dacă reculează, ferăstrăul circular este predispus să sară înapoi în mâinile dvs., cauzând astfel vătămare personală gravă (operarea încorectă este indicată în figura 17.1).
- Când se efectuează o tăiere, porțiunea lată a bazei ferăstrăului trebuie așezată pe partea piesei de prelucrat care este sprijinită stabil, nu pe partea care va

înlăturată prin tăiere. (Operarea corectă este indicată în figura 17.2; operarea incorectă este indicată în figura 17.3) Dacă piesa de prelucrat este foarte scurtă sau mică, aceasta trebuie fixată cu dispozitive de prindere. Nu încercați să fixați o piesă de prelucrat scurtă cu mâinile.

- Ferăstrăul circular nu trebuie utilizat răsturnat pentru operațiuni de tăiere, deoarece este foarte periculos și poate cauza accidente grave (precum este arătat în figura 18).

Înainte de executarea lucrării

- Utilizați unealta electrică numai pentru tăierea materialelor recomandate de producător.
- Săgeata de pe lamă trebuie să indice întotdeauna în aceeași direcție cu săgeata de pe capacul protecției.

În timpul executării lucrării











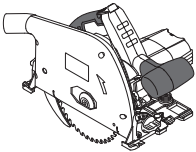
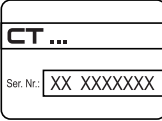

- Nu începeți tăierea până când lama ferăstrăului nu ajunge la viteză completă.
- Procesati întotdeauna o singură piesă - este singura cale pentru o fixare corectă.
- În timpul procesării pieselor lungi utilizați dispozitivele de fixare și asigurați-vă că există suport corespunzător sub capătul lung al piesei. Nu puneți niciodată o altă persoană să țină piesa de lucru.
- Nu îndepărtați niciodată rumegușul sau resturile în timp ce motorul uneltei este în funcțiune.
- În cazul în care în timpul operațiunii lama ferăstrăului se blochează în piesă sau este blocată de resturi, opriți imediat unealta electrică și numai apoi eliminați cauza funcționării defectuoase a lamei ferăstrăului.
- Nu manipulați materiale ce conțin azbest. Azbestul este considerat material cancerigen.
- Nu utilizați unealta pentru a tăia lemne de foc.
- Evitați oprirea motorului uneltei în timpul utilizării.
- Evitați supraîncălzirea uneltei atunci când aceasta este utilizată o perioadă mai lungă.
- Nu acoperiți niciodată orificiul de tăiere cu degetele.
- Nu operați niciodată unealta deasupra nivelului capului.





La finalizarea lucrării

- Unealta electrică poate fi îndepărtată de la locul de lucru numai după ce lama ferăstrăului s-a oprit complet.
- Nu încercați niciodată să încetiniți rotația inerțială a lamei cu siguranța pentru ax sau prin aplicarea de presiune pe suprafața laterală a lamei. Dacă veți utiliza siguranța pentru ax în acest scop, unealta se va strica și veți pierde garanția.
- Lamele de tăiere se pot încălzi foarte tare în timpul operațiilor - nu le atingeți până când nu s-au răcit complet.

Simboluri utilizate în manual

Următoarele simboluri sunt utilizate în manualul de utilizare, rețineți-le semnificația. Interpretarea corectă a simbolurilor va permite utilizarea corectă și sigură a uneltei electrice.

Symbol	Semnificație
	Ferăstrău circular de mână cu plonjare Secțiunea marcată cu gri - prindere moale (cu suprafață izolată).
	Autocolant cu numărul de serie: CT ... - model; XX - data fabricației; XXXXXXX - număr de serie.
	Citiți toate reglementările și instrucțiunile de siguranță.
	Purtați ochelari de protecție.
	Purtați protecții antifonice.
	Purtați o mască pentru praf.
	Deconectați unealta electrică de la rețea înainte de instalare sau de ajustare.
	Direcția de deplasare.
	Direcția de rotație.
	Blocat.
	Deblocat.
	Interzis.
	Izolație dublă / clasa de protecție.
	Un semn care certifică faptul că produsul se conformează cu cerințele esențiale ale directivelor UE și ale standardelor UE armonizate.

Symbol	Semnificație
	Atenție. Important.
	Informații utile.
	Purtați mănuși de protecție.
	În timpul funcționării, îndepărtați praful acumulat.
	Nu aruncați unealta electrică într-un container pentru deșeurile domestice.

Descrierea uneltei electrice

Unealta electrică este destinată tăierii longitudinale și transversale a lemnului, cu linii de tăiere drepte, precum și tăieturi sectionare în lemn, în timp ce se sprijină ferm pe piesa de prelucrat. Cu lamele de ferăstrău adecvate, metale neferoase cu pereți subțiri, ex. profile, materiale de construcție ușoare și plastic, pot fi tăiate.

Nu este permisă prelucrarea metalelor feroase.

Părți componente

- 1 Șurub excentric de reglare
- 2 Întrerupător pornit / oprit
- 3 Buton de blocare
- 4 Șurub de fixare a ghidajului paralel
- 5 Șurub de fixare a gradației pentru unghiul de înclinare a corpului
- 6 Cuplaj pentru îndepărtarea prafului
- 7 Capac protecție
- 8 Mâner auxiliar
- 9 Marcaj de tăiere la unghi de înclinare a corpului de 45°
- 10 Marcaj de tăiere la unghi de înclinare a corpului de 0°
- 11 Cuțit tăietor
- 12 Lamă ferăstrău *
- 13 Flanșă externă
- 14 Bolț de fixare lamă ferăstrău
- 15 Scala unghiului de înclinare a corpului
- 16 Indicator unghiului de înclinare a corpului
- 17 Indicatorul scalei de adâncime de tăiere
- 18 Șurub de fixare
- 19 Excentric
- 20 Gradație adâncime de tăiere
- 21 Siguranță ax
- 22 Bolț de ajustare a poziției verticale a corpului
- 23 Puliță fixare bolț de ajustare a poziției verticale
- 24 Placă de bază

- 25 Orificii pentru ventilare
- 26 Potențiomtru de reglare a turației
- 27 Cheie Allen *
- 28 Ghidaj paralel *
- 29 Șină de ghidare *
- 30 Flanșă internă
- 31 Ax
- 32 Șurub de reglare pentru cuțitul de decupare

* Accesorii

Nu toate accesoriile descrise și ilustrate sunt incluse în setul standard de livrare.

Montarea și reglarea componentelor uneltei electrice

Înainte de a executa orice lucrare asupra uneltei electrice, scoateți fișa de alimentare din priză.



Nu strângeți excesiv elementele de prindere, pentru a evita deteriorarea filetelui.

Montarea / demontarea ghidajului paralel (consultați fig. 1)

- Slăbiți șuruburile de fixare 4 (consultați fig. 1.1).
- Instalați, îndepărtați sau mutați ghidajul paralel 28.
- Strângeți șuruburile de fixare 4 (consultați fig. 1.2).

Utilizarea șinei de ghidare (consultați fig. 2-3)

- Montați unealta electrică pe șina de ghidare 29 (consultați fig. 2.1).
- Există două caneluri pentru montarea uneltei electrice pe șina de ghidare 29 de pe placa de bază 24. Selectați canelura pentru montare în funcție de tipul de tăieturi care urmează a fi executate (verticale sau înclinate, consultați fig. 3).
- Rotiți șuruburile excentrice 1 pentru a regla deplasarea uneltei electrice de-a lungul șinei de ghidare 29 (consultați fig. 2.2).

Înlocuirea lamei ferăstrăului (consultați fig. 4-6, 9)



După utilizare îndelungată, lama ferăstrăului se poate încălzi excesiv, îndepărtați-o purtând mănuși. Acest lucru va reduce de asemenea riscul de accidentare prin tăiere.

- Setăți adâncimea maximă de tăiere (consultați fig. 9.1).
- Depresați butonul de blocare 3 așa cum se arată în figura 9.2 și coborâți corpul uneltei în jos. Șurubul 14 trebuie să fie în fața găurii de pe suprafața laterală a capacului apărătorii 7 (consultați fig. 4).
- Instalați unealta electrică în partea laterală a motorului după cum este indicat în fig. 4.
- Apăsăți în jos blocarea axului 21 și rotiți manual lama ferăstrăului 12 pentru a o așeza într-o poziție fixă. În timpul apăsării blocării axului 21, desfăceți șurubul 14 cu ajutorul cheii hexagonale 27.
- Îndepărtați din arborele 31: flanșa externă 13, lama de ferăstrău 12, flanșa internă 30.

- Curățați toate elementele de fixare cu ajutorul unei perii moi și montați pe arborele **31**: flanșă internă **30**, lamă de ferăstrău **12**, flanșă externă **13**, înșurubați bulonul **14** manual.

Atenție! În timpul instalării respectați următoarele reguli:

- respectați secvența de montaj (consultați fig. 6);
 - evitați îndoirea în timpul montării;
 - înainte de montarea lamei ferăstrăului **12**, asigurați-vă că diametrul orificiului de montare corespunde diametrului componentelor flanșei interne **30**;
 - direcția săgeții marcate pe lama ferăstrăului **12** trebuie să coincidă cu direcția săgeții de pe protecția **7**;
 - montați flanșă externă **13** cu partea conică spre exterior.
- Apăsăți și țineți apăsat blocajul de ax **21** și strângeți bolțul **14** cu cheia Allen **27**. Eliberați blocajul de ax **21**.

Reglarea poziției cuțitului de decupare (consultați fig. 7, 9)

Este necesar să asigurați poziția corectă a cuțitului de decupare **11** după fiecare înlocuire a lamei de ferăstrău **12**. Cuțitul de decupare **11** trebuie montat după cum urmează:

- distanța dintre cuțitul de decupare **11** și dinții lamei de ferăstrău **12** nu trebuie să depășească 5 mm;
 - distanța dintre partea superioară a dintelui inferior al lamei de ferăstrău **12** și punctul inferior al cuțitului de decupare **11** nu trebuie să depășească 5 mm.
- Setați adâncimea maximă de tăiere (consultați fig. 9.1).
 - Deplasați butonul de blocare **3** așa cum se arată în figura 9.2 și coborâți corpul uneltei în jos. Șurubul de reglare **32** trebuie să fie amplasat opus găurii de pe suprafața laterală a capacului apărătorii **7** (consultați fig. 7.1).
 - Slăbiți șurubul **32** cu o cheie hexagonală **27**.
 - Deplasați cuțitul de decupare **11** pentru a ajusta distanța dintre cuțitul de decupare **11** și lama ferăstrăului **12** (consultați fig. 7.2). Dacă este imposibil să efectuați această ajustare (de exemplu, dacă lama ferăstrăului **12** este uzată), utilizați o altă lamă de ferăstrău **12**.
 - Strângeți șurubul **32** cu o cheie hexagonală **27**.

Reglarea poziției verticale a corpului (consultați fig. 8-10)

- Desfaceți șuruburile de fixare **5** (consultați fig. 10.1).
- Așezați corpul vertical.
- Strângeți șuruburile de fixare **5**.
- Setați adâncimea maximă de tăiere (consultați fig. 9.1).
- Deplasați butonul de blocare **3** așa cum se arată în figura 9.2 și coborâți corpul uneltei în jos.
- Plasați lateralele unui echer de aliniere de 90° pe suprafața lamei **12** a fierăstrăului și pe placa de bază **24** (consultați fig. 8.1). Dacă lateralele echerului unesc strâns suprafețele lamei **12** a fierăstrăului și a plăcii de bază **24**, atunci nu este necesară alinierea, iar în caz contrar trebuie să reglați poziția cu ajutorul șurubului **22** și al contrapiuliței **23** (consultați fig. 8.3).
- Desfaceți șuruburile de fixare **5**.
- Desfaceți piulița **23**.
- Rotirea șurubului **22** înspre interior sau înspre exterior face ca lateralele echerului de 90° să unească

strâns suprafețele lamei **12** a fierăstrăului și a plăcii de bază **24**.

- Ținând șurubul **22** pe poziție, strângeți contrapiulița **23**.

Punerea în funcțiune a uneltei electrice

Utilizați întotdeauna tensiunea de alimentare corectă: tensiunea de alimentare trebuie să corespundă cu informațiile specificate pe plăcuța de identificare a uneltei electrice.

Pornirea / oprirea uneltei electrice

Pornire:

Deplasați butonul de blocare **3** cu degetul mare al mâinii drepte așa cum se arată în fig. 9.2 - acest lucru vă va permite să trageți corpul uneltei electrice în jos și să deblocați comutatorul de pornire / oprire **2**. Apăsăți butonul de pornire / oprire **2**.

Oprire:

Pentru a opri unealta electrică, eliberați întrerupătorul **2**.

Aspirarea prafului în timpul funcționării uneltei electrice



Aspirarea prafului permite reducerea cantității de praf din aer și împiedică acumularea acestuia în zona de lucru. În timpul utilizării uneltei folosiți un aspirator corespunzător strângerii prafului generat. Pentru conectarea aspiratorului la cuplajul **6** este necesar un adaptor special.

Caracteristici ale uneltei electrice

Potențiomtru de reglare a turației

Cu ajutorul regulatorului de turații **26** se poate ajusta numărul necesar de rotații al țigiei (la fel și în timpul lucrului).

Turația necesară depinde de material și poate fi determinată prin încercări.

În momentul utilizării prelungite a uneltei la turație redusă, aceasta trebuie lăsată să se răcească timp de 3 minute. În acest scop, alegeți turația maximă și lăsați unealta electrică să funcționeze în gol.

Pornirea lină

Pornirea lină (sistem de limitare a curentului de pornire) permite pornirea fără zgomot a uneltelor electrice - discul este pus în funcțiune treptat, fără mișcări bruște sau recul. Motorul nu este suprasolicitat în momentul comutării.

Sistem de stabilizare a vitezei de rotație

Sistemul de stabilizare menține RPM stabilabile atât la viteza de funcționare în gol, cât și sub sarcină. Acesta permite avansarea ușoară a uneltei electrice în timpul funcționării.

Protecție împotriva supraîncărcării

Sistemul de protecție împotriva supraîncărcării motorului oprește automat unealta electrică în caz de supraîncălzire apărută în timpul tăierii lemnului de esență tare, utilizării unei lame tocite, etc.

Recomandări referitoare la utilizarea unelei electrice

Reglarea adâncimii de tăiere (consultați fig. 9-10)

Înainte de începerea operațiunii, ajustați adâncimea de tăiere în funcție de grosimea piesei de lucru. Calitatea ideală de tăiere este atinsă atunci când partea proiectată a lamei **12** nu depășește înălțimea dinților.

- Slăbiți șurubul de fixare **18** (consultați fig. 9.1).
- Pentru a seta adâncimea tăierii, deplasați șurubul **18** în sus sau în jos. Valoarea adâncimii de tăiere setată este indicată de indicatorul **17** de pe scala **20**. Pentru a ajusta adâncimea tăierii cu 2 mm, utilizați excentricul **19**.
- Strângeți șurubul de fixare **18**.

Reglarea unghiului de tăiere (consultați fig. 10)

Unealta electrică permite tăieri netede la unghiuri aflate între 0° - 45°.

- Slăbiți două șuruburi de fixare **5** (consultați fig. 10.1).
- Stabiliți unghiul de tăiere dorit pe marcajul **15**, modificând unghiul de înclinare al corpului unelei (consultați fig. 10.2).
- Strângeți două șuruburi de fixare **5**.



Nu uitați că în timpul tăierii înclinate adâncimea de tăiere indicată pe građația **15 nu corespunde valorilor reale. În acest caz, măsurați adâncimea tăieturii cu ajutorul unui instrument de măsurare (distanța "a", consultați fig. 10.3).**

Marcajele de tăiere (consultați fig. 11-12)

- Marcajul de tăiere **10** indică poziția lamei ferăstrăului **12** în timpul tăierii verticale (consultați fig. 11).
- Marcajul de tăiere **9** indică poziția lamei ferăstrăului **12** în timpul tăierii la unghi de 45° (consultați fig. 12).



Este recomandată efectuarea unei tăieri test pentru evitarea erorilor din timpul lucrului.

Tăierea (consultați fig. 13)



Eficiența și calitatea operațiunilor de tăiere depinde de starea și forma dinților lamei **12, ca atare este extrem de importantă alegerea lamei ferăstrăului în funcție de materialul procesat și tipul de lucrări efectuate.**

- Asigurați-vă că piesa de lucru este fixată în siguranță.
- Porniți unealta electrică înainte ca lama **12** să atingă piesa de lucru. Aduceți lama **12** la viteza de rotație maximă.

- Deplasați cu grijă în jos corpul unelei electrice și mutați unealta electrică în față, fără a o îndoi sau împinge.
- Nu apăsați niciodată unealta tăierea necesită o anumită perioadă de timp. Presiunea suplimentară va supra-solicita unealta mai degrabă decât să faciliteze operațiunea.
- Utilizați suporturi suplimentare atunci când tăiați piese mari (plăci din PAL etc.) pentru a evita îndoirea sau blocarea lamei **12** (consultați fig. 13).

Tăierea cu ajutorul ghidajului paralel (consultați fig. 1, 14)

Ghidajul paralel **28** permite tăierea de-a lungul marginii existente a piesei și producerea de fâșii de lățime egală.

- Slăbiți șurubul de fixare **4** (consultați fig. 1.1).
- Mișcați ghidajul paralel **28** pentru a stabili lățimea dorită a piesei de lucru.
- Strângeți șurubul de fixare **4** (consultați fig. 1.1).
- Efectuați operațiunea așa cum este descris mai sus (aconsultați fig. 14.1).



Se pot determina rezultate similare atașând un panou la o componentă cu cleme de șurub și utilizând un astfel de panou ca un limitator secundar de cursă. Efectuați tăierea mișcând unealta electrică de-a lungul limitatorului de cursă în timp ce apăsați partea laterală a plăcii de suport **24 pe partea laterală a panoului (consultați fig. 14.2).**

Tăierea cu șină de ghidare (consultați fig. 2, 15)

Șina de ghidare **29** face posibilă realizarea de tăieturi drepte cu mare precizie. Șina de ghidare **29** are muchii speciale de cauciuc care împiedică ruperea și tragerarea materialului din piesa de lucru la marginile tăieturii. Dinții lamei de fierăstrău **12** se vor alătura marginii cauciucului.

- Montați unealta electrică pe șina de ghidare **29** așa cum este descris mai sus (consultați fig. 2).
- Fixați șina de ghidare **29** pe piesa de prelucrat utilizând, de exemplu, cleme (consultați fig. 15).
- Efectuați operațiunea așa cum este descris mai sus (consultați fig. 15).

Măsuri de întreținere a unelei electrice / măsuri preventive

Înainte de a executa orice lucrare asupra unelei electrice, scoateți fișa de alimentare din priză.

Curățarea unelei electrice

O condiție indispensabilă pentru exploatarea pe termen lung a unelei electrice este păstrarea acesteia curată. Curățați în mod regulat unealta electrică cu aer comprimat prin găurile de aerisire **25**.

Serviciul post-vânzare și serviciul de tip aplicație

Serviciul nostru post-vânzare răspunde la întrebările dumneavoastră legate de întreținerea și repararea produsului dumneavoastră, precum și a pieselor de schimb. Informații despre centrele de

servicii, diagramele pieselor și informații despre piesele de schimb pot fi găsite, de asemenea, la adresa: www.crown-tools.com.

Transportarea uneltelor electrice

- În mod obligatoriu, ambalajul nu trebuie supus niciunui impact mecanic în timpul transportării.
- La descărcare / încărcare, nu este permisă utilizarea niciunui tip de tehnologie care funcționează pe principiul ambalajului de fixare.

Protecția mediului



Materiile prime trebuie reciclate în loc să fie evacuate ca deșeuri.

Unealta, accesoriile și ambalajul trebuie sortate în vederea reciclării ecologice. Componentele din plastic sunt etichetate pentru reciclarea pe categorii. Aceste instrucțiuni sunt tipărite pe hârtie reciclabilă, fabricată fără clor.

Технически характеристики на електрическия инструмент

Потопяем трион		CT15134-165
Код електроинструмент	[220-230 V ~50/60 Hz]	422002
Номинална мощност	[W]	1300
Изходна мощност	[W]	660
Сила на тока при напрежение	110-127 V [A] 220-230 V [A]	10 6.2
Обороти на празния ход	[min ⁻¹]	2000-5000
Острие циркуляр диам. Ø	[mm]	165
Диаметър на отвора на диска	[mm]	20
Макс. дебелина на циркулярния диск	[mm]	2,4
Макс. дълбочина на рязане 90°	[mm] [inches]	55 2-11/64"
Макс. дълбочина на рязане 45°	[mm] [inches]	38 1-1/2"
Тегло	[kg] [lb]	4,7 10.36
Клас на безопасност		□ / II
Звуково налягане	[dB(A)]	88,37
Акустична мощност	[dB(A)]	99,37
Вибрация	[m/s ²]	0,78

Информация за шум



Винаги носете защитни слушалки, ако звуковото налягане надвишава 85 dB(A).

CE Декларация за съответствие

С пълна отговорност ние декларираме, че описаният в раздела "Технически характеристики на електрическия инструмент" съответства на всички валидни изисквания на директивите 2006/42/ЕС, включително на измененията им и покрива изискванията на стандартите:

EN60745-1,
EN60745-2-5.

Мениджър
сертификация

Wu Cunzhen

Merit Link International AG
Stabio, Швейцария, 19.03.2021



ПРЕДУПРЕЖДЕНИЕ - За да намалите риска от нараняване, потребителят трябва да прочете наръчника с инструкции!

Основни правила за безопасност



ПРЕДУПРЕЖДЕНИЕ! Прочетете всички предупреждения за безопасност и инструкции. Неспазването на предупрежденията и инструкциите може да доведе до електрически удар, пожар и / или сериозно нараняване.

Запазете всички предупреждения и инструкции за бъдещи справки.

Терминът "електроинструмент" в предупрежденията се отнася до Вашата, свързан в електрическата мрежа (кабелен) електро инструмент или работещ с батерия (безжичен) електроинструмент.

Български

Безопасност на работната зона

- **Поддържайте работната зона чиста и добре осветена.** Разхвърляни или тъмни зони предизвикват инциденти.
- **Не работете с електроинструменти в експлозивни атмосфери, като при наличието на възпламеними течности, газове и прах.** Електроинструментите създават искри, които може да подпалят прах или изпарения.
- **Дръжте децата и околните далеч при работа с електроинструменти.** Отвлечането на внимание то може да причини загуба на контрол.

Електрическа безопасност

- **Щепселите на електроинструментите трябва да съответстват на контактите. Никога не модифицирайте по никакъв начин щепсел. Не използвайте каквито и да е адаптери със заземени (занулени) електроинструменти.** Немодифицираните щепсели и съответстващи контакти ще намалят риска от електрически удар.
- **Избягвайте контакт на тялото със заземени или занулени повърхности, като тръби, радиатори, фризери и хладилници.** Съществува повишен риск от електрически удар, ако тялото Ви бъде заземено или занулено.
- **Не излагайте електроинструментите на въздействието на дъжд, влажна среда.** Водата, влизаща в електроинструмента ще повиши риска от електрически удар.
- **Не повреждайте кабела.** Никога не използвайте кабела за носене, дърпане или изключване от мрежата на електроинструмент. Дръжте кабела далеч от топлина, масло, остри ръбове или подвижни части. Повреден или заплетен кабел повишават риска от електрически удар.
- **При работа с електроинструменти на открито, използвайте удължителен кабел, подходящ за употреба на открито.** Използването на подходящ кабел за външна употреба намалява риска от електрически удар.
- **Ако работата с електроинструмент на влажно място не може да се избегне, използвайте устройство за диференциална токова защита (RCD) на захранването.** Използването на RCD намалява риска от електрически удар. ЗАБЕЛЕЖКА! Терминът "устройство за диференциална токова защита (RCD)" може да бъде заменен с термина "верижен прекъсвач за неизправно заземяване (GFCI)" или "верижен прекъсвач за утечка на земя (ELCB)".
- **Предупреждение!** Никога не докосвайте изложени метални повърхности на предавателната кутия, екрана и пр., защото докосването на метални повърхности ще повлияе на електромагнитната вълна, като по този начин причини потенциално нараняване и инциденти.

Лична безопасност

- **Бъдете внимателни, гледайте какво правите и като цяло бъдете предпазливи при работа с електроинструменти.** Не използвайте електроинструмента, когато сте изморени или под въздействието на лекарства, алкохол или медикаменти. Момент на невнимание по време на работа с електроинструменти може да доведе до сериозни персонални наранявания.

- **Използвайте лични предпазни средства.** **Винаги носете защита за очите.** Предпазно оборудване като противопрахова маска, нелъзгащи се обувки, каска и защита за слуха, използвани при подходящите условия ще намалят риск от персонални наранявания.
- **Предотвратете неволно стартиране.** Уверете се, че превключвателя е в изключено положение, преди да свържете захранването и / или батерията, вдигнете или носите инструмента. Носенето на електроинструменти с пръст на превключвателя или включване на такива към мрежата, когато превключвателя е включен, води до инциденти.
- **Отстранете всички ключове за настройка или гаечни ключове, преди да включите електроинструмента.** Гаечен ключ или друг ключ, прикачен към въртящата се част на електроинструмента може да доведе до лично нараняване.
- **Не се протягайте.** Стъпелте добре на краката и поддържайте баланс по всяко време. Това позволява по-добър контрол върху електроинструмента и при неочаквани ситуации.
- **Обличайте се подходящо.** Не носете разхлабени дрехи или бижута. Дръжте косата си, дрехите и ръкавиците далеч от подвижни части. Разхлабени дрехи, бижута или дълга коса могат да бъдат захванати от подвижни части.
- **Ако са предоставени устройства за свързване към прахова екстракция и устройства за събиране на прах, уверете се, че те са свързани и използвани правилно.** Използването на аспирация може да намали опасностите, свързани с прах.
- **Не позволявайте честата употреба на електроинструменти да води до игнориране на принципите за безопасност.** Небрежните действия може да причинят наранявания в рамките на секунда.
- **Предупреждение!** По време на работа електроинструментите може да произведат електромагнитно поле. Това поле може, при някои обстоятелства, да повлияе на активни и пасивни медицински импланти. За да намалите риска от сериозни или фатални наранявания, ние препоръчваме лицата с медицински импланти да се консултират с лекар и производителя на медицинския имплант, преди да работят с този електроинструмент.

Употреба и грижа за електрически инструмент

- Лицата със занижени психологически и ментални способности както и деца не могат да работят с електроинструмента, ако те не са под надзор на инструктирано за употребата на електроинструмента лице, отговорно за тяхната сигурност.
- **Не насилвайте електроинструмента.** Използвайте правилният електроинструмент за Вашите приложения. Правилният електроинструмент извършва работата по-добре и по-безопасно в диапазона, за който той е създаден.
- **Не използвайте електроинструмент, ако превключвателя не го включва или изключва.** Всички електроинструменти, които не могат да бъдат контролирани с превключвателя си са опасни и трябва да бъдат ремонтирани.
- **Разскачете щепсела от контакта и / или батерията от електроинструмента, преди да правите каквито и да е регулирания, смяна на аксесоари или съхраняване на електроинструментите.** Та-

кива превантивни мерки за безопасност намаляват риска от инцидентно стартиране на електроинструмента.

- **Съхранявайте електроинструменти в готовност, далеч от деца и не допускайте лица, незапознати с електроинструмента или тези инструкции да работят с електроинструмента.** Електроинструментите са опасни, ако попаднат в ръцете на необучени потребители.

- **Поддържайте електроинструментите. Проверете за неизравняване или биене на подвижни части, счупване на части или каквито и да е други условия, които може да повлияят върху работата на електроинструментите. Ако е повреден, ремонтирайте електроинструмента преди работа с него.** Много инциденти настъпват поради лоша поддръжка на електроинструментите.

- **Поддържайте режещите инструменти остри и чисти.** Правилно поддържаните режещи инструменти с остри режещи ръбове е по-малко вероятно да заядат и с контролират по-лесно.

- **Използвайте електроинструментите, аксесоарите и крайниците в съответствие с тези инструкции, предвид работните условия и извършваната работа.** Употребата на електроинструменти за операции, различни от тези за които са предназначени може да доведе до опасни ситуации.

- **Поддържайте ръкохватките и повърхностите за захващане сухи, чисти и без масло и смазка.** Хлъзгавите ръкохватки и повърхности за захващане не позволяват безопасната работа и контрола върху инструментите при неочаквани ситуации.

- **Имайте предвид, че когато работите с електроинструмент да държите допълнителната ръкохватка правилно, което е полезно при контролиране на електроинструмента.** Ето защо, правилното държане може да намали риска от инциденти и наранявания.

Сервиз

- **Сервизирайте своя електроинструмент в квалифициран сервиз или от такова лице, използвайки само идентични сменни части.** Това ще осигури поддържането на безопасността на електроинструмента.

- **Следвайте инструкциите за смазване и смяна на аксесоари.**

Специални предупреждения за безопасност

Инструкции за безопасност за всички процедури за рязане с трион



ОПАСНОСТ: Дръжте ръцете си далеч от областта на рязане и острието. Дръжте втората си ръка върху допълнителната ръкохватка или корпуса на мотора. Ако и двете ръце държат триона, те не могат да бъдат срязани от острието.

- **Не достъпвайте под заготовката.** Предпазителят не може да Ви предпази от острието под заготовката.

- **Регулирайте дълбочината на рязане до дебелината на заготовката.** По-малко от целия зъб на острието трябва да бъде видим под заготовката.

- **Никога не дръжте заготовката с ръце или напречно на краката си. Фиксирайте заготовката на стабилна основа.** Сигурната опора при работа е важна, за да минимизирате излагането на тялото, огъването на острието или загуба на контрол. (Циркулярният трион трябва да бъде държан правилно, а обработваната заготовка да бъде закрепена, както е показано на фигура 16).

- **Дръжте електроинструмента само за изолирани грайферни повърхности, когато извършвате работи по рязане и може да влезете в контакт с скрито окабеляване или със съществения му кабел.** Контакт с проводник под напрежение може да доведе до протичане на електричество по металните части на електроинструмента и това да доведе до електрически удар.

- **При разрязване, винаги използва направаща планка или водач за прав ръб.** Това подобрява точността на срязването и намалява възможността за огъване на острието.

- **Винаги използвайте остриета с правилен размер и форма (диаманти вместо зоблени) и размер на отворите.** Остриета, които не съвпадат с монтажните приспособления ще работят ексцентрично, причинявайки загуба на контрол.

- **Никога не използвайте повредени или неправилни шайби за остриета или болт.** Шайбите за острието и болта са специално проектирани за Вашия трион, за оптимална експлоатация и безопасна работа.

Ръководство за безопасност при работа с електроинструменти

Допълнителни инструкции за всички триони

Причини за откат и свързани с това предупреждения

- откатът е внезапна реакция от заяло, захванато, изкривено или неправилно подравнено острие, причиняваща загуба на контрол над триона, повдигането му нагоре и извън заготовката към оператора;

- когато острието бъде захванато или заяде в прореза, острието спира и реакцията на мотора задвижва уреда бързо назад към оператора;

- ако острието бъде изкривено в разреза, зъбите и задния ръб на острието може да задъбляе в горната повърхност на дървото, причинявайки отскачане нагоре на острието извън прореза и отскачането му към оператора.

Откатът е резултат от неправилна употреба на триона и / или неправилни работни процедури, или условия и може да бъде избегнат с вземане на подходящи предпазни мерки, както е посочено по-долу.

- **Поддържайте здрав захват с две ръце на триона и позиция на раменете си така, че да удържат на силите на отката. Позиционирайте тялото си от едната страна на острието, но не по линията на самото острие.** Откатът може да причини отскачане на триона, но откатните сили могат да бъдат контролирани от оператора, ако бъдат взети подходящи предпазни мерки.

- Когато острието е затъпено или прекъсватے рязането по някаква причина, освободете спусъка и задръжте триона без движение в материала до пълното спиране на острието. Никога не се опитвайте да отстраните триона от заготовката или да го издърпате назад, докато острието е в движение или може да се стигне до откат. Изследвайте и предприемете корективни действия за елиминирание на причината за заяждането на диска.
- Когато рестартирате триона в заготовката, центрайте острието в среза и проверете дали зъбите му не са захванати в материала. Ако острието бъде захванато, то може да отскочи нагоре или да предизвика откат от заготовката, когато триона бъде рестартиран.
- Поддържайте големи панели, за да минимизирате риска от заяждане на острието или откат. Големите панели може да се провиснат от собствената си тежест. Опорите трябва да бъдат поставени под панела от двете страни, близо до линията на рязане и близо до края на панела. (Вижте правилното разположение на фигура 13.2 и неправилното на фигура 13.1).
- Не използвайте затъпени или повредени остриета. Незаточените или неправилно поставените остриета, произвеждат по-тесен разрез, причинявайки прекалено триене, заклиняване на острието и откат.
- Блокировъчните лостове за регулиране дълбочината на рязане и наклона трябва да бъдат затегнати и фиксирани, преди да направите разрез. Ако регулирането на острието се промени по време на рязане, това може да причини захващане и откат.
- Бъдете особено внимателни при рязане в налични стени или други участъци, където нямате видимост. Острието може да отреже предмети, които да причинят откат.

Инструкции за безопасност за потопяеми триони

- Проверете предпазителя за правилно затваряне преди всяка употреба. Не работете с триона, ако предпазителя не се мести свободно и не се затваря незабавно. Никога не закачайте и не привързвайте предпазителя, така че острието да бъде открито. Ако трионът бъде изпуснат инцидентно, предпазителят може да бъде огънат. Проверете дали предпазителят се мести свободно и не докосва острието или друга част във всички ъгли и дълбочини на рязане.
- Проверете работата и състоянието на връщащата пружина на предпазителя. Ако предпазителят и пружината не работят правилно, те трябва да бъдат сервизирани преди употреба. Предпазителят може да работи забавено поради повредени части, смолисти наслагвания или обрезки.
- Уверете се, че основата на триона няма да се измести при извършване на "потопяемо рязане", когато наклонът на острието не е 90°. Отместването на острието настрани ще причини заклиняване и най-вероятно откат.
- Винаги спазвайте правилото предпазителят да покрива острието преди оставяне на триона или поставянето му на маса или на пода. Незащитено, движещо се по инерция острие ще причини движение назад на триона срязвайки всичко по

пътя си. Имайте предвид времето, необходимо на острието да спре напълно, след изключването на инструмента.

Допълнителни инструкции за безопасност за всички триони с нож за разцепване

- Използвайте подходящо трионно острие за ножа за разцепване. За функциониранието на ножа за разцепване, тялото на острието трябва да бъде по-тънко от ножа за разцепване, а ширината на рязане на острието трябва да е по-голяма от дебелината на ножа за разцепване.
- Регулирайте ножа за разцепване, както е описано в инструкциите. Неправилното отстояние, позициониране и изравняване могат да доведат до неефективна работа на ножа за разцепване при предотвратяване на откат.
- За работата на ножа за разцепване, той трябва да бъде зацепен в заготовката. Ножът за разцепване не е ефективен за предотвратяване на откат при къси разрези.
- Не работете с триона, ако ножът за разцепване е огънат. Дори леко препятствие може да забави затварянето на предпазителя.



Внимание! Химични субстанции, съдържащи се в някои прахови частици генерирани по време шлайфане, рязане, пробиване или други строителни работи може да причинят рак, рождени дефекти и да увредят детеродните функции.

ПРЕДУПРЕЖДЕНИЕ! Химични субстанции, съдържащи се в някои прахови частици генерирани по време шлайфане, рязане, пробиване или други строителни работи може да причинят рак, рождени дефекти и да увредят детеродните функции. Примери за химични субстанции:

- Боя с оловна основа.
- Прозрачен силициев диоксид, съдържащ се в тухлите, цимент и други каменни продукт.
- Опасното ниво на арсеник и хром, произведени в химически обработвана дървесина, зависи от честотата и вида работа. С оглед избягване влизането в досег с такива химически субстанции: тъй като опасността зависи от времето, което прекарвате с такава работа, Вие трябва да избягвате контакт с такива химически субстанции.
- Моля, работете в добре вентилирани условия.
- Моля, носете подходящо предпазно оборудване по време на работа като противопрахова маска с дизайн за филтриране на фин прах.

Допълнителни инструкции за употреба на циркулярни триони

- Когато използвате електроинструмента, Вие трябва да обърнете внимание на следното:
 - острието на триона трябва да бъде непокътнато, без деформации, изкривявания липсващи зъби или напуквания;
 - не трябва да се използват остриета от инструментална стомана;
 - за инструмента не трябва да се използва кавкито и да е шлифовъчни камъни или такива за заточване;
 - остриета, които не отговарят на условията в инструкциите не трябва да се използват;

- не прилагайте натиск странично върху диска на острието, за да го спрете;
- осигурете правилната работа на механизма за прибиране и на всички предпазни системи;
- преди смяна, регулиране или друга поддръжка, щепселът трябва да бъде изваден от електрозахранването.
- Когато електроинструмента се използва, авансовата скорост трябва да бъде управлявана в умерена степен, съгласно различната твърдост на материала.
- Когато електроинструментът се използва, не се допуска наличието на каквито и да е чужди материали като железни пирони в обработваната дървесина; в случай на твърд дървен чеп, скоростта на подаване трябва да бъде намалена.
- Ако предпазният капак е отстранен, работата е забранена.
- Острието трябва да бъде поддържано чисто за намаляване на раздробяването и отката до минимум.
- **ОПАСНОСТ!** По време на работа, ръцете Ви трябва да бъдат далеч от областта на рязане и не трябва да докосват острието. Когато острието се върти, заготовката не трябва да бъде вмъквана. Докато острието все още се върти, Ви не трябва да посягате към обработваните части с ръце.
- Уверете се, че държите здраво електроинструмента с ръцете си. Не поставяйте ръката или пръстите си зад циркулярния трион. В случай на откат, циркулярния трион вероятно ще отскочи назад в ръцете Ви, а това може да доведе до сериозни наранявания (неправилната работа е показана на фигура 17.1).
- Когато режете, широка част от циркуляра трябва да бъде поставена стабилно върху стабилно опряна част от заготовката, вместо върху частта, която ще бъде отрязана. (Правилната работа е посочена на фигура 17.2; неправилната е посочена на фигура 17.3) Ако заготовката е прекалено къса или малка, тя трябва да бъде фиксирана. Не правете опити да опирате заготовката с ръце.
- Циркулярният трион не трябва да бъде използван над главата, защото е много опасно и може да бъде причинена сериозно нараняване (както е показано на фигура 18).

Преди започване на работа

- Използвайте електроинструмента само за рязане на материали, препоръчани от производителя.
- Стрелката на циркулярното острие винаги трябва да сочи в същата посока, като тази на предпазния капак.

По време на работа

- Никога не започвайте рязане докато циркулярното острие не достигне максималната си скорост.
- Винаги обработвайте само една заготовка - това е единственият начин да я закрепите правилно.
- Когато обработвате дълги заготовки, използвайте устройства за закрепване против трептене и се уверете, че заготовката има опора под дългия ѝ край. Никога не оставяйте трето лице да държи заготовката.
- Никога не отстранявайте прах или ненужни парчета, докато двигателя на електроинструмента работи.

- Ако по време на работа циркулярното острие се заклинни в заготовката или бъде блокирано от отпадъчни парчета, незабавно изключете електроинструмента и продължете само след като елиминирате причината за неизправността на циркулярното острие.
- Не работете с материали съдържащи азбест. Азбестът се смята за канцерогенен.
- Не използвайте електроинструмента за рязане на дърва за огрев.
- Избягвайте спиране на двигателя на електроинструмента при товарване.
- Избягвайте прегряване на електроинструмента, когато го използвате дълго време.
- Никога не покривайте изходните отворения на разрезите с пръсти.
- Никога не работете с електроинструмента над нивото на главата си.

След завършване на работа

- Електроинструментът може да бъде отстранен от работното място само след изключването му и пълното спиране на циркулярното острие.
- Никога не забавяйте вътрешното въртене на циркулярното острие с блокиране на шпиндела или чрез прилагане на усилие върху страничната повърхност на циркулярното острие. Ако използвате блокировка на шпиндела за тази цел, електроинструментът ще се повреди и гаранцията Ви ще бъде отменена.
- Циркулярните остриета могат да станат много горещи по време на работа - не ги докосвайте докато не се охладят.

Символи, използвани в наръчника

Следните символи са използвани в наръчника за експлоатация, моля, запомнете значението им. Правилната интерпретация на символите ще ви позволи правилна и безопасна употреба на електроинструмента.

Символ

Значение

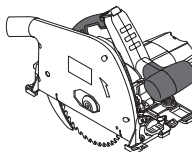

Потопяем трион

Раздели, маркирани със сиво - мека ръкохватка (с изолационна повърхност).

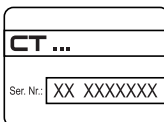

















Стикер със сериен номер:

СТ ... - модел;
XX - дата на производство;
XXXXXXX - сериен номер.



Прочетете всички регламенти и инструкции за безопасност.

Символ	Значение
	Носете предпазни очила.
	Носете защита за слуха.
	Носете противопрахова маска.
	Разкачете електроинструмента от електрическата мрежа преди инсталиране или регулиране.
	Посока на движение.
	Посока на въртене.
	Блокиран.
	Отключен.
	Забранено.
	Двойна изолация / клас на безопасност.
	Знакът удостоверява, че продукта съответства на основните изисквания на директивите на ЕС и хармонизираните стандарти на ЕС.
	Внимание. Важно.
	Полезна информация.
	Носете предпазни ръкавици.
	По време експлоатация, отстранете събрания прах.

Символ	Значение
	Не изхвърляйте електроинструмента в контейнер за домакински отпадъци.

Предназначение на електроинструмент

Електроинструментът е предназначен за надлъжни и напречни разрези на дърво с прави линии на рязане, както и рязане под ъгъл в дърво при здраво захващане на заготовката. С подходящи остриета, тънкостенни, не железни метали, като профили, леки строителни материали и пластмаса също могат да бъдат рязани.

Работата с железни метали не е разрешена.

Елементи на устройството на електроинструмента

- 1 Ексцентричен винт за регулиране
- 2 Превключвател вкл. / изкл.
- 3 Бутон за блокиране
- 4 Затягащ винт за успореден водач
- 5 Фиксиращ винт на скалата за наклон на корпуса
- 6 Съединителна муфа за отстраняване на прах
- 7 Предпазен капак
- 8 Допълнителна дръжка
- 9 Маркировка за наклон на корпуса под ъгъл от 45°
- 10 Маркировка за наклон на корпуса по ъгъл от 0°
- 11 Опорен нож
- 12 Циркулярен диск *
- 13 Външен фланец
- 14 Фиксиращ болт за циркулярния диск
- 15 Скала за ъглов наклон на корпуса
- 16 Индикатор за ъглов наклон на корпуса
- 17 Индикатор на скала за дълбочина на рязане
- 18 Фиксиращ винт
- 19 Ексцентрик
- 20 Скала за дълбочина на рязане
- 21 Блокировка на шпиндела
- 22 Регулиращ болт за вертикалното положение на корпуса
- 23 Контра гайка на регулиращия болт за за вертикалното положение на корпуса
- 24 Основа
- 25 Вентилационни отвори
- 26 Регулатор на скоростта
- 27 Шестоъгълен ключ *
- 28 Успореден водач *
- 29 Направляваща релса *
- 30 Вътрешен фланец
- 31 Шпиндел
- 32 Болт за регулиране на ножа за разцепване

* Принадлежности

Изброените, а също така и изобразените принадлежности, частично не влизат в комплекта за доставка.

Монтиране и регулиране на компонентите на електроинструмента

Преди изпълнение на всички процедури, задължително изключете уреда от контакта.



Не завивайте прекалено много крепежни елементи, за да избегнете повреждане на резбата.

Монтаж / демонтаж на успореден водач (виж. фиг. 1)

- Разхлабете фиксиращите винтове **4** (виж. фиг. 1.1).
- Монтирайте, демонтирайте или преместете успоредния водач **28**.
- Затегнете фиксиращите винтове **4** (виж. фиг. 1.2).

Използване на направляваща релса (виж. фиг. 2-3)

- Монтирайте електроинструмента на направляващата релса **29** (виж. фиг. 2.1).
- На основата **24** има два улея за монтаж на електроинструмента на направляващата релса **29**. Изберете улеят за монтиране в зависимост от типа разрези, които правите (вертикални или наклонени, виж. фиг. 3).
- Завъртете ексцентричните винтове **1**, за да регулирате движението на електроинструмента по направляващата релса **29** (виж. фиг. 2.2).

Смяна на циркулярното острие (виж. фиг. 4-6, 9)



След продължителна работа, циркулярното острие може да стане много горещо, сменете го като използвате ръкавици. Това ще намали и риска от нараняване от режещите ръбове.

- Настройте максимална дълбочина на рязане (виж. фиг. 9.1).
- Преместете бутона за блокиране **3**, както е показано на фигура 9.2 и наклонете надолу корпуса на инструмента. Болтът **14** трябва да бъде в предната част на отвора на плъзгащата се повърхност на капака на предпазителя **7** (виж. фиг. 4).
- Монтирайте електроинструмента от страничния край на двигателя, както е показано на фиг. 4.
- Спуснете блокировката на шпиндела **21** и завъртете трионното острие **12** на ръка, за да го блокирате във фиксирано положение. Докато натискате блокировката на шпиндела **21**, развийте болт **14** с гаечен ключ **27**.
- Отстранете от шпиндела **31**: външния фланец **13**, острието **12**, вътрешния фланец **30**.
- Почистете всички фиксиращи елементи с мека четка и монтирайте на шпиндела **31**: вътрешния фланец **30**, острието **12**, външния фланец **13**, завийте болт **14** на ръка.

Внимание! По време на инсталация, спазвайте следните правила:

- следвайте монтажната последователност (виж. фиг. 6);

- избягвайте огъване по време на монтаж;
- преди монтиране на циркулярното острие **12** се уверете, че диаметърът на монтажния отвор отговаря на издадените части на вътрешния фланец **30**;
- посоката, указана със стрелка на циркулярното острие **12** трябва да съвпада с посоката на предпазителя **7**;
- монтирайте външния фланец **13** със скосения му край навън.

- Натиснете и задръжте блокировката на шпиндела **21** и затегнете болт **14** с шестоъгълен ключ **27**. Освободете блокировката на шпиндела **21**.

Регулиране положението на ножа за разцепване (виж. фиг. 7, 9)

Необходимо е да проверите правилното положение на ножа за разцепване **11** след всяка смяна на трионното острие на ножа за разцепване **12**. Ножът за разцепване трябва да бъде монтиран както следва:

- разстоянието между ножа за разцепване **11** и събитите на трионното острие **12** не трябва да надвишава 5 mm;
- разстоянието между горната част на долните зъби на трионното острие **12** и долната точка на ножа за разцепване **11** не трябва да надвишава 5 mm.

- Настройте максимална дълбочина на рязане (виж. фиг. 9.1).
- Преместете бутона за блокиране **3**, както е показано на фигура 9.2 и наклонете надолу корпуса на инструмента. Болтът за регулиране **32** трябва да бъде противоположно на отвора на плъзгащата се повърхност на капака на предпазителя **7** (виж. фиг. 7.1).
- Разхлабете болт **32** с шестоъгълен ключ **27**.
- Преместете ножа за разцепване **11**, за да регулирате хлабината между ножа за разцепване **11** и трионното острие **12** (виж. фиг. 7.2). Ако е невъзможно да направите това регулиране (например, ако трионното острие **12** е износено) използвайте друго трионно острие **12**.
- Затегнете болт **32** с шестоъгълен ключ **27**.

Регулиране на вертикалното положение на корпуса (виж. фиг. 8-10)

- Разхлабете фиксиращите винтове **5** (виж. фиг. 10.1).
- Поставете корпуса във вертикално положение.
- Затегнете фиксиращите винтове **5**.
- Настройте максимална дълбочина на рязане (виж. фиг. 9.1).
- Преместете бутона за блокиране **3**, както е показано на фигура 9.2 и наклонете надолу корпуса на инструмента.
- Поставете станите на ъгълник за изравняване на 90° към повърхността на триона **12** и основата **24** (виж. фиг. 8.1). Ако страните на ъгълника опират плътно в повърхностите на триона и на основата **24**, то не е необходимо изравняване, в противен случай трябва да регулирате позицията чрез винт **22** и блокиращата гайка **23** (виж. фиг. 8.3).
- Разхлабете фиксиращите винтове **5**.

- Разхлабете контра гайката **23**.
- Завъртането на винт **22** навътре или навън доближава или отдалечава повърхностите на триона **12** и на основата **24** до плътното им опиране.
- Задържайки винт **22**, затегнете блокиращата гайка **23**.

Първоначална работа на електроинструмент

Винаги използвайте захранване с правилно напрежение: напрежението на електрозахранването трябва да съвпада с посочената информация на идентификационната табела на електроинструмента.

Включване / изключване на електроинструмент

Включване:

Преместете бутона за блокиране **3** с палеца на дясната си ръка, както е показано на фиг. 9.2 - това ще позволи да издърпате надолу корпуса на електроинструмента и да освободите превключвател вкл. / изкл. **2**. Натиснете превключвателя вкл. / изкл. **2**.

Изключване:

За да изключите електрическия инструмент, отпуснете бутона за вкл. / изкл. **2**.

Всмукване на прах по време на работата



Всмукването на прах позволява редуцирането на концентрацията на прах във въздуха и натрупването му върху работното място. Докато работите с електроинструмента, винаги използвайте прахосмукачка, която е подходяща за събиране на праха, образувал се при работа. За включване на прахосмукачка се използва специален адаптер към съединение **6**.

Функции на дизайна на електроинструмента

Регулатор на скоростта

С помощта на регулатора за обороти **26** може да се избира необходимия брой обороти (включително и по време на работа).

Нужният брой обороти зависи от обработвания материал и условията на работа, и може да се установи чрез проби.

При продължителна работа на ниски обороти, електроинструмент трябва да се охлажда в продължение на 3 минути, за целта задайте максимален брой обороти и оставете електроинструмент да работи на празен ход.

Плавен старт

Плавният старт (система за ограничение на стартов ток) позволява плавно старт на електроинструментите - дискът се завърта постепенно без резки

тласъци и ритане; при включване на двигателя, той не се подлага на натоварване, както при стартиране от външен източник.

Система за стабилизация скоростта на въртене

Системата за стабилизация поддържа предварително зададени об/мин при скорост на празен ход и при натоварване. Това позволява плавно придвижване на електроинструмента по време на експлоатация.

Защита срещу претоварване

Защитата от претоварване на двигателя изключва електроинструмента в случай на претоварване, което може да нарасне по време на рязане на твърдо дърво, употребата на затъпени циркулярни остриета и пр.

Препоръки при работа с електроинструмент

Настройки за дълбочина на рязане (виж. фиг. 9-10)

Преди стартиране на работата, регулирайте дълбочината на рязане в зависимост от дебелината на заготовката. Най-добро качество на срязване се постига, когато издадената част циркулярното острие **12** не надвишава височината на зъбите.

- Разхлабете фиксиращият винт **18** (виж. фиг. 9.1).
- За да зададете дълбочина на рязане, преместете винт **18** нагоре или надолу. Стойността на дълбочината на рязане се показва от индикатор **17** на скалата **20**. За да регулирате дълбочината на рязане с 2 мм, използвайте ексцентрика **19**.
- Затегнете фиксиращият винт **18**.

Настройки на ъгъл на рязане (виж. фиг. 10)

Електроинструментът позволява плавно регулиране на ъгъла на рязане в диапазона от 0° - 45°.

- Затегнете двата фиксиращи винта **5** (виж. фиг. 10.1).
- Задайте исканият ъгъл на скалата **15**, сменяйки ъгъла на наклон на корпуса на електроинструмента (виж. фиг. 10.2).
- Затегнете двата фиксиращи винта **5**.



Запомнете, че по време на рязане под ъгъл дълбочината на рязане, показана на скалата **15 не отговаря точно. В такъв случай измерете дълбочината на рязане с помощта на измервателен прибор (разстояние "а", виж. фиг. 10.3).**

Маркировки (виж. фиг. 11-12)

- Маркировката **10** показва положението на циркулярното острие **12** по време на вертикално рязане (виж. фиг. 11).
- Маркировката **9** показва положението на циркулярното острие **12** по време на рязане под ъгъл от 45° (виж. фиг. 12).



Препоръчително е да направите пробен срез, за да избегнете грешки при работа.

Рязане (виж. фиг. 13)



Ефективността и качеството на рязане зависят от състоянието и формата на зъбите на циркулярното острие 12, ето защо правилния избор на циркулярно острие е изключително важен в зависимост от материала, който ще се обработва и типа на извършваните дейности.

- Уверете се, че заготовката е сигурно фиксирана.
- Включете електроинструмента преди циркулярното острие 12 да докосне заготовката. Оставете циркулярното острие 12 да достигне до максималните си обороти.
- Главно преместете корпуса на електроинструмента надолу и местете електроинструмента напред без да огъвате или натискате.
- Никога не натискайте инструмента рязането изисква определено време. Допълнителният натиск ще претовари електроинструмента вместо да улесни работата.
- Използвайте допълнителни опори, когато режете дълги листове (шперплатови плоскости и пр.), за да избегнете изкривяване и възможно блокиране на циркулярното острие 12 (виж. фиг. 13).

Рязане с успореден водач (виж. фиг. 1, 14)

Успоредният водач 28 позволява рязането по дължината на наличен ръб на заготовката и производството на еднакво широки ленти.

- Разхлабете фиксиращия винт 4 (виж. фиг. 1.1).
- Преместете успоредния водач 28, за да зададете исканата ширина на заготовката.
- Затегнете фиксиращия винт 4 (виж. фиг. 1.1).
- Извършете операцията, както е описано по-горе (виж. фиг. 14.1).



Подобни резултати може да бъдат получени чрез прикачване на летва към работната част с винтови стегни и летвата да се използва като втори ограничител. Извършете рязането като движите електроинструмента надлъжно по ограничителя докато натискате страната на опорната планка 24 към страната на летвата (виж. фиг. 14.2).

Рязане с направляваща релса (виж. фиг. 2, 15)

Направляващата релса 29 прави възможно извършването на прави разрези с голяма точност. Направляващата релса 29 има специални гумени ръбове, които предотвратяват образуването на стружки и избутването на материала извън загото-

вката по ръбовете на разреза. Зъбите на трионното острие 12 трябва да допират гумения ръб.

- Монтирайте електроинструмента на направляващата релса 29, както е показано по-горе (виж. фиг. 2)
- Фиксирайте направляващата релса 29 на заготовката като използвате, например, стегни (виж. фиг. 15).
- Извършете операцията, както е описано по-горе (виж. фиг. 15).

Техническо обслужване / профилактика на електроинструмент

Преди изпълнение на всички процедури, задължително изключете уреда от контакта.

Почистване на електроинструмента

Необходимо условие за дълготрайното използване на електроинструмента е той да бъде поддържан чист. Редовно обдухвайте електроинструмента с въздух под налягане през въздушните отвори 25.

Следпродажбено обслужване и приложно обслужване

Нашето следпродажбено обслужване отговаря на въпросите ви относно поддръжката и ремонта на нашите продукти, както и за резервни части. Информация относно сервизните центрове, диаграми на части и информация за резервни части могат да бъдат намерени на адрес: www.crown-tools.com.

Транспортиране на електроинструментите

- Категорично не изпускате и не допускате каквито и да е механични удари по опаковката по време на транспорт.
- При разтоварване / товарене не е позволено да се използва технология от какъвто и да е вид, която работи на принципа на защипване на опаковките.

Защита на околната среда



Рециклирайте суровините, вместо да ги изхвърляте.

Електроинструментът, допълнителните принадлежности и опаковката трябва да се сортират за рециклиране по екологичен начин. Пластмасовите компоненти са обозначени по категории за рециклиране. Настоящото ръководство за експлоатация е напечатано на рециклирана хартия без хлор.

Възможно е извършването на промени.

Български

Προδιαγραφές ηλεκτρικού εργαλείου

Βυθιζόμενο δισκοπρίονο		CT15134-165
Κωδικός ηλεκτρικού εργαλείου [220-230 V ~50/60 Hz]		422002
Ονομαστική ισχύς	[W]	1300
Αποδιδόμενη ισχύς	[W]	660
Ένταση ρεύματος και τάση	110-127 V [A] 220-230 V [A]	10 6.2
Ταχύτητα περιστροφής χωρίς φορτίο	[min ⁻¹]	2000-5000
Διάμετρος πριονόδισκου	[mm]	165
∅ οπής δισκου	[mm]	20
Μέγ. πάχος δίσκου	[mm]	2,4
Μέγ. βάθος κοπής 90°	[mm] [ίντσες]	55 2-11/64"
Μέγ. βάθος κοπής 45°	[mm] [ίντσες]	38 1-1/2"
Βάρος	[kg] [lb]	4,7 10.36
Κλάση ασφαλείας		□ / II
Ηχητική πίεση	[dB(A)]	88,37
Ακουστική ισχύς	[dB(A)]	99,37
Σταθμισμένη δόνηση	[m/s ²]	0,78

Πληροφορίες για θόρυβο



Να φοράτε ωτασπίδες για την προστασία των οργάνων ακοής σε συνθήκες με επίπεδο της ηχητικής στάθμης άνω των 85 dB(A).

CE Η αντιστοιχία στα απαραίτητα πρότυπα

Δηλώνουμε με αποκλειστική μας ευθύνη, ότι το προϊόν που περιγράφεται στα "Προδιαγραφές ηλεκτρικού εργαλείου" αντιστοιχεί σε όλες τις σχετικές διατάξεις των οδηγιών 2006/42/EC συμπεριλαμβανομένων των αλλαγών τους και ταυτίζεται με τα ακόλουθα πρότυπα: EN60745-1, EN60745-2-5.

Διαχειριστής
πιστοποίησης

Wu Cunzhen

Wu Cunzhen

Merit Link International AG
Stabio, Ελβετία, 19.03.2021



ΠΡΟΣΟΧΗ - Για τη μείωση του κινδύνου τραυματισμού, ο χρήστης πρέπει να διαβάσει το εγχειρίδιο οδηγιών!

Κανόνες γενικής ασφάλειας



ΠΡΟΕΙΔΟΠΟΙΗΣΗ! Διαβάστε όλες τις προειδοποιήσεις ασφαλείας και όλες τις οδηγίες. Η μη τήρηση των προειδοποιήσεων και οδηγιών μπορεί να προκαλέσει ηλεκτροπληξία, πυρκαγιά ή / και σοβαρή βλάβη.

Αποθηκεύστε όλες τις προειδοποιήσεις και τις οδηγίες για μελλοντική αναφορά.

Ο όρος "ηλεκτρικό εργαλείο" στις προειδοποιήσεις αναφέρεται στο δικό σας ηλεκτρικό εργαλείο (με καλώδιο) που λειτουργεί στο δίκτυο ισχύος ή το ηλεκτρικό εργαλείο που λειτουργεί με μπαταρία (χωρίς καλώδιο).

Ελληνικά

Ασφάλεια χώρου εργασίας

- Διατηρείτε το χώρο εργασίας καθαρό και καλά φωτισμένο. Σε ακατάστατες ή σκοτεινές περιοχές μπορεί να προκληθούν ατυχήματα.
- Μην χρησιμοποιείτε ηλεκτρικά εργαλεία σε εκρηκτικές ατμόσφαιρες, όπως είναι η παρουσία εύφλεκτων υγρών, αερίων ή σκόνης. Τα ηλεκτρικά εργαλεία δημιουργούν σπινθήρες που μπορεί να προκαλέσουν ανάφλεξη της σκόνης ή αναθυμιάσεις.
- Κρατήστε τα παιδιά και τους παρευρισκόμενους μακριά, όταν χρησιμοποιείτε ένα ηλεκτρικό εργαλείο. Τυχόν απόσπαση της προσοχής μπορεί να σας αναγκάσει να χάσετε τον έλεγχο.

Ηλεκτρική ασφάλεια

- Τα φως του ηλεκτρικού εργαλείου πρέπει να ταιριάζουν στην πρίζα. Μην τροποποιείτε ποτέ το φως με οποιονδήποτε τρόπο. Μη χρησιμοποιείτε τυχόν προσαρμογέα φως με ηλεκτρικά εργαλεία που έχουν γείωση. Τα μη τροποποιημένα φως και οι κατάλληλες πρίζες μειώνουν τον κίνδυνο ηλεκτροπληξίας.
- Αποφεύγετε την επαφή του σώματος με γειωμένες επιφάνειες, όπως σωλήνες, καλοριφέρ, κουζίνας και ψυγεία. Υπάρχει αυξημένος κίνδυνος ηλεκτροπληξίας εάν το σώμα σας είναι γειωμένο.
- Μην εκθέτετε τα ηλεκτρικά εργαλεία στη βροχή ή σε υγρές συνθήκες. Το νερό που εισέρχεται σε ένα ηλεκτρικό εργαλείο αυξάνει τον κίνδυνο ηλεκτροπληξίας.
- Μην κακομεταχειρίζεστε το καλώδιο. Ποτέ μην χρησιμοποιείτε το καλώδιο για τη μεταφορά, για να τραβήξετε ή να αποσυνδέσετε το ηλεκτρικό εργαλείο. Κρατήστε το καλώδιο μακριά από θερμότητα, λάδι, αιχμηρές άκρες ή κινούμενα μέρη. Κατεστραμμένα ή μπερδεμένα καλώδια αυξάνουν τον κίνδυνο ηλεκτροπληξίας.
- Όταν χρησιμοποιείτε ένα ηλεκτρικό εργαλείο σε εξωτερικούς χώρους, χρησιμοποιήστε ένα καλώδιο επέκτασης κατάλληλο για εξωτερική χρήση. Η χρήση ενός καλωδίου κατάλληλου για εξωτερική χρήση μειώνει τον κίνδυνο ηλεκτροπληξίας.
- Εάν η χρήση του ηλεκτρικού εργαλείου σε μία υγρή τοποθεσία είναι αναπόφευκτη, χρησιμοποιήστε μια διάταξη προστασίας ρεύματος διαρροής (RCD). Η χρήση ενός RCD μειώνει τον κίνδυνο ηλεκτροπληξίας. ΣΗΜΕΙΩΣΗ! Ο όρος "διάταξη προστασίας ρεύματος διαρροής (RCD)" μπορεί να αντικατασταθεί από τον όρο "διακόπτη κυκλώματος βλάβης γείωσης" (GFCI) ή "αυτόματο διακόπτη διαφορικής προστασίας (ELCB)".
- Προειδοποίηση! Ποτέ μην αγγίζετε τις εκτεθειμένες μεταλλικές επιφάνειες επί του κιβωτίου ταχυτήτων, ασπίδας, και ούτω καθεξής, διότι αγγίζοντας μεταλλικές επιφάνειες θα προκαλούσατε παρεμβολή με το ηλεκτρομαγνητικό κύμα, προκαλώντας έτσι πιθανή ή ζημία ή ατυχήματα.

Ατομική προστασία

- Να είστε σε ετοιμότητα, να βλέπετε αυτό που κάνετε και να χρησιμοποιείτε την κοινή λογική όταν χρησιμοποιείτε ένα ηλεκτρικό εργαλείο. Μη χρησιμοποιείτε ηλεκτρικά εργαλεία όταν είστε κουρασμένοι ή υπό την επήρεια ναρκωτικών, αλκοόλ ή φαρμάκων. Μια στιγμή απροσεξίας κατά τη λειτουργία ηλεκτρικών εργαλείων μπορεί να προκαλέσει σοβαρό τραυματισμό.

- Χρησιμοποιείτε μέσα ατομικής προστασίας. Να φοράτε πάντα προστατευτικά γυαλιά. Προστατευτικός εξοπλισμός, όπως μάσκα για τη σκόνη, αντιολισθητικά υποδήματα ασφαλείας, κράνος, ή προστασίας της ακοής που χρησιμοποιούνται στις αντίστοιχες συνθήκες μειώνουν τις σωματικές βλάβες.
 - Αποτρέψτε την ακούσια εκκίνηση. Βεβαιωθείτε ότι ο διακόπτης βρίσκεται στη θέση off πριν από τη σύνδεση με την πηγή τροφοδοσίας και / ή της μπαταρίας, όταν σηκώνετε ή μεταφέρετε το εργαλείο. Η μεταφορά ηλεκτρικών εργαλείων με το δακτύλο σας στο διακόπτη ή η ενεργοποίηση ηλεκτρικών εργαλείων με ενεργοποιημένο τον διακόπτη είναι πιθανό να προκαλέσει ατυχήματα.
 - Αφαιρέστε τυχόν κομπιά ρύθμισης ή κλειδιά πριν θέσετε το εργαλείο σε λειτουργία. Ένα κλειδί ή ένα κομπιά που συνδέεται με ένα περιστρεφόμενο μέρος του ηλεκτρικού εργαλείου μπορεί να οδηγήσει σε τραυματισμό.
 - Μην τεντώνετε. Κρατήστε το κατάλληλο πάτημα και ισορροπία ανά πάσα στιγμή. Αυτό επιτρέπει τον καλύτερο έλεγχο του ηλεκτρικού εργαλείου σε απρόσμενες καταστάσεις.
 - Ντυθείτε κατάλληλα. Μην φοράτε φαρδιά ρούχα ή κοσμήματα. Κρατήστε τα μαλλιά σας, τα ρούχα και τα γάντια μακριά από τα κινούμενα μέρη. Τα φαρδιά ρούχα, κοσμήματα ή μακριά μαλλιά μπορεί να πιαστούν στα κινούμενα μέρη.
 - Αν παρέχονται εξαρτήματα για την σύνδεση σε εγκαταστάσεις για την απομάκρυνση και τη συλλογή σκόνης, βεβαιωθείτε ότι είναι συνδεδεμένα και χρησιμοποιούνται σωστά. Η χρήση της συλλογής σκόνης μπορεί να μειώσει τους κινδύνους που σχετίζονται με τη σκόνη.
 - Μην αφήνετε την οικειότητα που έχει αποκτηθεί από τη συχνή χρήση των εργαλείων σας να σας κάνει αυτάρεσκους και να αγνοήσετε τις αρχές ασφαλείας εργαλείου. Μια απρόσεκτη ενέργεια μπορεί να προκαλέσει σοβαρό τραυματισμό μέσα σε ένα κλάσμα του δευτερολέπτου.
 - Προειδοποίηση! Τα ηλεκτρικά εργαλεία μπορεί να παράγουν ένα ηλεκτρομαγνητικό πεδίο κατά τη διάρκεια της λειτουργίας. Αυτό το πεδίο μπορεί υπό ορισμένες συνθήκες να παρεμβαίνει σε ενεργητικά ή παθητικά ιατρικά εμφυτεύματα. Για να μειώσετε τον κίνδυνο σοβαρού ή θανάσιμου τραυματισμού, συνιστούμε στα άτομα με ιατρικά εμφυτεύματα να συμβουλευθούν το γιατρό τους και το κατασκευαστή των ιατρικών εμφυτευμάτων πριν από τη λειτουργία αυτού του ηλεκτρικού εργαλείου.
- ## Χρήση ηλεκτρικών εργαλείων και φροντίδα
- Τα άτομα με μειωμένες ψυχοσωματικές ή ψυχικές ικανότητες, καθώς και τα παιδιά δεν μπορούν να χρησιμοποιούν το ηλεκτρικό εργαλείο, αν δεν εποπτεύονται ή αν δεν καθοδηγούνται σχετικά με τη χρήση του εργαλείου από άτομο υπεύθυνο για την ασφάλειά τους.
 - Μην πιέζετε το ηλεκτρικό εργαλείο. Χρησιμοποιήστε το σωστό εργαλείο για την εφαρμογή σας. Το κατάλληλο ηλεκτρικό εργαλείο θα κάνει τη δουλειά καλύτερα και ασφαλέστερα στο ρυθμό για τον οποίο σχεδιάστηκε.
 - Μη χρησιμοποιείτε το εργαλείο αν ο διακόπτης δεν ενεργοποιείται και απενεργοποιείται. Κάθε ηλεκτρικό εργαλείο που δεν μπορεί να ελεγχθεί με το διακόπτη είναι επικίνδυνο και πρέπει να επισκευαστεί.
 - Αποσυνδέστε το φως από την πρίζα και / ή την μπαταρία από το ηλεκτρικό εργαλείο πριν κάνετε

οποιοσδήποτε ρυθμίσεις, αλλάζετε εξαρτήματα ή αποθηκεύσετε το ηλεκτρικό εργαλείο. Αυτά τα προληπτικά μέτρα ασφαλείας μειώνουν τον κίνδυνο να ξεκινήσει το ηλεκτρικό εργαλείο κατά λάθος.

- Αποθηκεύετε τα εργαλεία μακριά από τα παιδιά και μην αφήνετε τα άτομα που δεν είναι εξοικειωμένα με το ηλεκτρικό εργαλείο ή με αυτές τις οδηγίες να χρησιμοποιούν το ηλεκτρικό εργαλείο. Τα ηλεκτρικά εργαλεία είναι επικίνδυνα στα χέρια μη εκπαιδευμένων χρηστών.

- Διατηρήστε το ηλεκτρικά εργαλεία. Ελέγξτε την ευθυγράμμιση τους ή το μπλοκάρισμα των κινούμενων μερών, τη θραύση των εξαρτημάτων και οποιαδήποτε άλλη κατάσταση που μπορεί να επηρεάσει τη λειτουργία του ηλεκτρικού εργαλείου. Σε περίπτωση βλάβης, το ηλεκτρικό εργαλείο πρέπει να επισκευαστεί πριν από τη χρήση. Πολλά ατυχήματα προκαλούνται από κακή συντήρηση των ηλεκτρικών εργαλείων.

- Διατηρείτε τα εργαλεία κοπής αιχμηρά και καθαρά. Τα σωστά διατηρημένα εργαλεία κοπής με κοφτερές ακμές κοπής είναι λιγότερο πιθανό να μπλοκάρουν και να είναι πιο εύκολο να ελεγχθούν.

- Χρησιμοποιήστε το ηλεκτρικό εργαλείο, τα εξαρτήματα και τα κομμάτια του εργαλείου κτλ σύμφωνα με αυτές τις οδηγίες, λαμβάνοντας υπόψη τις συνθήκες εργασίας και τις εργασίες που πρέπει να εκτελεστούν. Η χρήση του ηλεκτρικού εργαλείου για εργασίες διαφορετικές από εκείνες που προορίζονται μπορεί να οδηγήσει σε μια επικίνδυνη κατάσταση.

- Κρατήστε τις λαβές και τις επιφάνειες λαβής στεγνές, καθαρές και απαλλαγμένες από λάδια και γράσα. Οι υγριότερες λαβές και επιφάνειες λαβής δεν επιτρέπουν τον ασφαλή χειρισμό και έλεγχο του εργαλείου σε απρόσμενες καταστάσεις.

- Σημειώστε ότι όταν λειτουργεί ένα ηλεκτρικό εργαλείο, παρακαλούμε κρατήστε τη βοηθητική λαβή σωστά, η οποία είναι χρήσιμη για τον έλεγχο του ηλεκτρικού εργαλείου. Ως εκ τούτου, ο σωστός χειρισμός μπορεί να μειώσει τον κίνδυνο ατυχημάτων ή τραυματισμών.

Συντήρηση

- Να προτιμάτε για τη συντήρηση του ηλεκτρικού εργαλείου από κατάλληλα εκπαιδευμένα άτομα και να χρησιμοποιείτε μόνο γνήσια ανταλλακτικά. Αυτό θα εξασφαλίσει την ασφάλεια του ηλεκτρικού εργαλείου.

- Ακολουθήστε τις οδηγίες για τη λίπανση και αλλαγή εξαρτημάτων.

Ειδικές προειδοποιήσεις ασφάλειας

Οδηγίες ασφαλείας για όλες τις διαδικασίες κοπής με πριόνια



ΚΙΝΔΥΝΟΣ: Κρατήστε τα χέρια σας μακριά από την περιοχή κοπής και τη λεπίδα. Κρατήστε το δεύτερο χέρι σας στη βοηθητική λαβή ή στο περίβλημα του κινητήρα. Εάν και τα δύο χέρια συγκρατούν το πριόνι, δεν μπορούν να κοπούν από τη λεπίδα.

- Μην φτάνετε κάτω από το τεμάχιο εργασίας. Ο προφυλακτήρας δεν μπορεί να σας προστατεύσει από τη λεπίδα κάτω από το τεμάχιο εργασίας.

- Ρυθμίστε το βάθος κοπής στο πάχος του τεμαχίου εργασίας. Λιγότερο από ένα πλήρες δόντι των

δοντιών της λεπίδας πρέπει να είναι ορατό κάτω από το τεμάχιο εργασίας.

- Μην κρατάτε ποτέ ένα κομμάτι που κόβεται στα χέρια σας ή στο πόδι σας. Ασφαλίστε το τεμάχιο εργασίας σε μια σταθερή πλατφόρμα. Είναι σημαντικό να στηρίζετε το αντικείμενο σωστά για να ελαχιστοποιήσετε την έκθεση του σώματος, τη σύμπλεξη των λεπίδων ή την απώλεια ελέγχου. (Το δισκοπρίονο πρέπει να συγκρατείται σωστά και το τεμάχιο εργασίας πρέπει να στερεώνεται όπως φαίνεται στο σχήμα 16).

- Κρατήστε το ηλεκτρικό εργαλείο μόνο από τις μονωμένες επιφάνειες κρατήματος, όταν εκτελείτε μια εργασία όπου το εργαλείο κοπής μπορεί να έρθει σε επαφή με κρυφές καλωδιώσεις ή με το δικό του καλώδιο. Η επαφή με ένα ηλεκτροφόρο καλώδιο μπορεί να καταστήσει τη πλατφόρμα τα εκτεθειμένα μεταλλικά μέρη του ηλεκτρικού εργαλείου και να προκαλέσει ηλεκτροπληξία στον χειριστή.

- Κατά το σχίσιμο, χρησιμοποιείτε πάντα έναν οδηγό σχισμάτων ή έναν ευθύ οδηγό άκρων. Αυτό βελτιώνει την ακρίβεια της κοπής και μειώνει την πιθανότητα σύμπλεξης της λεπίδας.

- Χρησιμοποιείτε πάντοτε τις λεπίδες με το σωστό μέγεθος και σχήμα (διαμάντι έναντι στρογγυλής) των οπών. Οι λεπίδες που δεν ταιριάζουν με το υλικό τοποθέτησης του πριονιού θα λειτουργήσουν έκκεντρα, προκαλώντας απώλεια ελέγχου.

- Ποτέ μην χρησιμοποιείτε φθαρμένες ή λανθασμένες ροδέλες ή μπουλόνια. Οι ροδέλες και τα μπουλόνια έχουν σχεδιαστεί ειδικά για το πριόνι σας, για βέλτιστη απόδοση και ασφάλεια λειτουργίας.

Κατευθυντήριες γραμμές για την ασφάλεια κατά τη λειτουργία του ηλεκτρικού εργαλείου

Περαιτέρω οδηγίες ασφαλείας για όλα τα πριόνια

Αιτίες αναπήδησης και συναφείς προειδοποιήσεις

- η αναπήδηση είναι μία ξαφνική αντίδραση σε μια πιεσμένη, διπλωμένη ή μη ευθυγραμμισμένη λεπίδα πριονιού, που προκαλεί ένα μη ελεγχόμενο πριόνι να σηκωθεί και να βγει από το αντικείμενο επεξεργασίας προς τον χειριστή;

- όταν η λεπίδα πιέζεται ή συγκολλάται σφιχτά από το κλείσιμο του αρμού κοπής, η λεπίδα σταματάει και η αντίδραση του κινητήρα οδηγεί τη μονάδα γρήγορα πίσω προς τον χειριστή;

- αν η λεπίδα στρίβει ή δεν έχει ευθυγραμμιστεί στην τομή, τα δόντια στο πίσω άκρο της λεπίδας μπορούν να σκάσουν την κορυφή της επιφάνειας του ξύλου προκαλώντας την έξοδο της λεπίδας από τον αρμό κοπής και την αναπήδηση προς το χειριστή.

Η αναπήδηση είναι το αποτέλεσμα κακής χρήσης του πριονιού ή / και εσφαλμένων λειτουργικών διαδικασιών ή συνθηκών και μπορεί να αποφευχθεί με τη λήψη των κατάλληλων προφυλάξεων όπως δίνονται παρακάτω.

- Διατηρήστε σταθερή λαβή και με τα δύο χέρια στο πριόνι και τοποθετήστε τα έτσι ώστε να αντισταθείτε στις δυνάμεις αναπήδησης. Τοποθετήστε το σώμα σας σε κάθε πλευρά της λεπίδας, αλλά όχι στη γραμμή με τη λεπίδα. Η αναπήδηση μπορεί να αναγκάσει το πριόνι να πεταχτεί προς τα πίσω, αλλά οι δυνάμεις ελιγμού μπορούν να ελεγχθούν από τον χειριστή, αν ληφθούν τα κατάλληλα μέτρα.

• Όταν η λεπίδα έχει μαγκώσει ή όταν διακόπεται μια τομή για οποιονδήποτε λόγο, αφήστε τη σκανδάλη και κρατήστε το πριόνι ακίνητο στο υλικό μέχρι να ακινητοποιηθεί τελείως η λεπίδα. Μην επιχειρήσετε ποτέ να αφαιρέσετε το πριόνι από την εργασία ή να τραβήξετε το πριόνι προς τα πίσω, ενώ η λεπίδα είναι σε κίνηση ή προκληθεί αναπήδηση. Διερευνήστε και λάβετε διορθωτικές ενέργειες για να εξαλείψετε την αιτία της σύμπλεξης των λεπίδων.

• Κατά την επανκίνηση ενός πριονιού στο τεμάχιο εργασίας, κεντράρετε το πριόνι της λεπίδας στον αρμό κοπής και ελέγξτε ότι τα δόντια του πριονιού δεν εμπλέκονται στο υλικό. Εάν η λεπίδα του πριονιού μαγκώσει, ενδέχεται να προχωρήσει ή να αναπηδήσει από το τεμάχιο εργασίας καθώς ξαναρχίζει το πριόνι.

• Υποστηρίξτε τα μεγάλα πλαίσια για να ελαχιστοποιήσετε τον κίνδυνο πύκνωσης και αναπήδησης. Τα μεγάλα πλαίσια τείνουν να γέρνουν υπο το δικό τους βάρος. Τα στηρίγματα πρέπει να τοποθετούνται κάτω από το πλαίσιο και στις δύο πλευρές, κοντά στη γραμμή κοπής και κοντά στην άκρη του πλαισίου. (Δείτε τη σωστή λειτουργία στο σχήμα 13.2 και την ελαττωματική λειτουργία στο σχήμα 13.1).

• Μην χρησιμοποιείτε μαλακές ή χαλασμένες λεπίδες. Οι ακανόνιστες ή ακατάλληλα τοποθετημένες λεπίδες παράγουν στενό αρμό κοπής προκαλώντας υπερβολική τριβή, σύμπλεξη της λεπίδας και αναπήδηση.

• Οι μοχλοί ασφάλισης βάθους λεπίδας και κωνικού γραναζιού πρέπει να είναι σφιχτοί και ασφαλείς πριν από την κοπή. Αν η ρύθμιση της λεπίδας αλλάζει κατά την κοπή, μπορεί να προκαλέσει σύμπλεξη και αναπήδηση.

• Να προσέχετε ιδιαίτερα όταν πριονίζετε σε υπάρχοντες τοίχους ή άλλες τυφλές περιοχές. Η προεξέχουσα λεπίδα μπορεί να κόψει αντικείμενα που μπορεί να προκαλέσουν αναπήδηση.

Οδηγίες ασφαλείας για τον τύπο βυθιζόμενου διακοπριονίου

• Ελέγξτε το περίβλημα προστασίας για το κατάλληλο κλείσιμο πριν από κάθε χρήση. Μην θέτετε σε λειτουργία το πριόνι, αν το περίβλημα προστασίας δεν κινείται ελεύθερα και δεν περικλείει άμεσα τη λάμα. Ποτέ μην σφίγγετε ή δένετε το περίβλημα προστασίας έτσι ώστε η λάμα να είναι εκτεθειμένη. Εάν πέσει τυχαία το πριόνι, μπορεί να καμφθεί. Ελέγξτε ότι το περίβλημα προστασίας κινείται ελεύθερα και δεν αγγίζει τη λάμα ή οποιονδήποτε άλλο μέρος, σε όλες τις γωνίες και τα βάθη κοπής.

• Ελέγξτε τη λειτουργία και την κατάσταση του ελατηρίου επιστροφής του περιβλήματος προστασίας. Εάν το περίβλημα προστασίας και το ελατήριο δεν λειτουργούν σωστά, πρέπει να συντηρηθούν πριν από τη χρήση. Το περίβλημα προστασίας μπορεί να λειτουργήσει βραδυκίνητα λόγω βλάβης των εξαρτημάτων, των ελαστικών αποθέσεων ή της δημιουργίας συντριμιών.

• Βεβαιωθείτε ότι η πλάκα βάσης του πριονιού δεν θα μετατοπίζεται κατά την εκτέλεση της "κοπής με βύθιση" όταν η κλίση της λάμας δεν είναι 90°. Η μετατόπιση της λάμας προς τα πλάγια θα προκαλέσει μπλοκάρισμα και πιθανό κλότσημα.

• Να προσέχετε πάντα αν το περίβλημα προστασίας καλύπτει τη λάμα πριν τοποθετήσετε το πριόνι στον πάγκο ή το πάτωμα. Μια απροστάτευτη λάμα

που συνεχίζει να κινείται θα κάνει το πριόνι να πάει προς τα πίσω, κλονώντας ό, τι βρει στην πορεία του. Λάβετε υπόψη σας το χρόνο που χρειάζεται για να σταματήσει η λάμα μετά την απελευθέρωση του διακόπτη.

Πρόσθετες πληροφορίες ασφαλείας για όλα τα πριόνια με προστατευτικό μαχαίρι απόσπασης

• Χρησιμοποιήστε την κατάλληλη πριονωτή λάμα για το προστατευτικό μαχαίρι απόσπασης. Για να λειτουργήσει το προστατευτικό μαχαίρι απόσπασης, το σώμα της λάμας πρέπει να είναι λεπτότερο από το προστατευτικό μαχαίρι απόσπασης και το πλάτος κοπής της λάμας πρέπει να είναι ευρύτερο από το πάχος του προστατευτικού μαχαίριου απόσπασης.

• Ρυθμίστε το προστατευτικό μαχαίρι απόσπασης όπως περιγράφεται σε αυτό το εγχειρίδιο οδηγιών. Η εσφαλμένη απόσταση, τοποθέτηση και ευθυγράμμιση μπορεί να καταστήσουν το προστατευτικό μαχαίρι απόσπασης αναποτελεσματικό στην πρόληψη του κλοτσηματος.

• Για να λειτουργήσει το προστατευτικό μαχαίρι απόσπασης πρέπει να εμπλακεί στο τεμάχιο εργασίας. Το προστατευτικό μαχαίρι απόσπασης είναι αναποτελεσματικό για την αποφυγή ελιγμού κατά τη διάρκεια μικρής κοπής.

• Μην χειρίζεστε το πριόνι αν το προστατευτικό μαχαίρι απόσπασης είναι λυγισμένο. Ακόμα και μια ελαφρά παρεμβολή μπορεί να επιβραδύνει την ταχύτητα κλεισίματος του περιβλήματος προστασίας.



Προσοχή! Οι χημικές ουσίες που περιέχονται σε ορισμένα σωματίδια σκόνης που παράγονται κατά τη διάρκεια του τριψίματος, πριονισμού, λειανσης, γεωτρήσεων ή άλλων κατασκευαστικών δραστηριοτήτων μπορεί να προκαλέσουν καρκίνο, γενετικές ανωμαλίες ή βλάβη στη γονιμότητα.

ΠΡΟΕΙΔΟΠΟΙΗΣΗ! Οι χημικές ουσίες που περιέχονται σε ορισμένα σωματίδια σκόνης που παράγονται κατά τη διάρκεια του τριψίματος, πριονισμού, λειανσης, γεωτρήσεων ή άλλων κατασκευαστικών δραστηριοτήτων μπορεί να προκαλέσουν καρκίνο, γενετικές ανωμαλίες ή βλάβη στη γονιμότητα. Δείτε μερικές χημικές ουσίες για παράδειγμα:

- Βαφή με βάση το μολύβδο.
- Διαφανές διοξειδίο του πυριτίου που περιέχεται στα τούβλα, το τσιμέντο και άλλα προϊόντα πέτρας.
- Το επίπεδο κινδύνου του αρσενικού και του χρωμίου που παράγεται σε ξύλο που έχει υποστεί χημική επεξεργασία εξαρτάται από τη συχνότητα αυτού του είδους εργασίας. Για να αποφύγετε να έρθετε σε επαφή με τέτοιες χημικές ουσίες: καθώς ο κίνδυνος εξαρτάται από τον χρόνο που αφιερώνετε σε τέτοιου είδους εργασίες, θα πρέπει να αποφύγετε την επαφή με τέτοιες χημικές συνθέσεις.
- Παρακαλούμε να εργάζεστε σε συνθήκες καλού εξαερισμού.
- Χρησιμοποιείτε εγκεκριμένο προστατευτικό εξοπλισμό κατά τη διάρκεια της εργασίας, όπως μάσκα με φίλτρο κατά των μικροσκοπικών σωματιδίων σκόνης.

Συμπληρωματικές οδηγίες χρήσης του κυκλικού πριονιού

• Κατά τη χρήση του ηλεκτρικού εργαλείου πρέπει να προσέξετε τα ακόλουθα σημεία:

- η λεπίδα πριονιού πρέπει να είναι άθικτη χωρίς παραμόρφωση, πτύχωση και έλλειψη δοντιού πριονιού ή θραύση;
- δεν πρέπει να χρησιμοποιείται πριονωτή λεπίδα από χάλυβα υψηλής ταχύτητας;
- για το εργαλείο δεν πρέπει να χρησιμοποιείται πτερύγιο οποιουδήποτε τροχού λείανσης;
- δεν πρέπει να χρησιμοποιείται λεπίδα πριονιού που δεν συμμορφώνεται με τις διατάξεις των οδηγιών;
- μην ασκείτε πλευρική πίεση στον δίσκο του πριονιού για να σταματήσετε τη λεπίδα του πριονιού;
- εξασφαλίστε τη σωστή λειτουργία του μηχανισμού ανάκλησης σε όλο το σύστημα προστασίας;
- πριν από την αλλαγή, τη ρύθμιση ή άλλες εργασίες συντήρησης, αποσυνδέετε το φως από την παροχή ρεύματος.
- Όταν χρησιμοποιείται το ηλεκτρικό εργαλείο, η ταχύτητα προώθησης πρέπει να ελέγχεται σε μέτριο επίπεδο σύμφωνα με υλικά διαφορετικής σκληρότητας.
- Όταν χρησιμοποιείται το ηλεκτρικό εργαλείο, δεν επιτρέπεται στο επεξεργασμένο ξύλο κανένα ξένο υλικό, όπως σιδερένια καρφία; σε περίπτωση σκληρής ξύλινης μάζας, η ταχύτητα προώθησης μειώνεται.
- Όταν αφαιρείται το προστατευτικό κάλυμμα, απαγορεύεται η λειτουργία.
- Η λεπίδα πριονίσματος πρέπει να διατηρείται καθαρή και αιχμηρή, ώστε να μειώνεται στο ελάχιστο το σπάσιμο και η αναπήδηση.
- **ΚΙΝΔΥΝΟΣ!** Κατά τη λειτουργία, τα χέρια σας πρέπει να απομακρύνονται από την περιοχή πριονίσματος και να μην αγγίζουν το πριόνι. Όταν περιστρέφεται η λεπίδα του πριονιού, το τεμάχιο εργασίας δεν πρέπει να τοποθετείται. Όταν η λεπίδα πριονιού εξακολουθεί να περιστρέφεται, δεν πρέπει να φέρετε τα κατεργασμένα μέρη με τα χέρια.
- Σιγουρευτείτε ότι σφίγγετε το ηλεκτρικό εργαλείο καλά με τα χέρια. Μην τοποθετείτε το χέρι ή τα δάχτυλά σας πίσω από το κυκλικό πριόνι. Εάν προκύψει αναπήδηση, το κυκλικό πριόνι ενδέχεται να πεταχτεί πίσω στα χέρια σας, με αποτέλεσμα σοβαρό τραυματισμό (η ασφαλή λειτουργία αναφέρεται στο σχήμα 17.1).
- Κατά την εκτέλεση της κοπής, το ευρύτερο τμήμα βάσης του κυκλικού πριονιού πρέπει να τοποθετείται πάνω σε ένα σταθερά στηριζόμενο τμήμα του τεμαχίου προς κατεργασία και όχι πάνω στο τμήμα που πρόκειται να κοπεί. (Η σωστή λειτουργία υποδεικνύεται στο σχήμα 17.2; η λειτουργία σφάλματος υποδεικνύεται στο σχήμα 17.3) Εάν το τεμάχιο εργασίας είναι πολύ κοντό ή μικρό, πρέπει να στερεωθεί. Μην επιχειρήσετε να στηρίξετε το κοντό τεμάχιο με τα χέρια.
- Το κυκλικό πριόνι δεν πρέπει να χρησιμοποιείται ανάποδα για εργασίες πριονίσματος, επειδή είναι πολύ επικίνδυνο και μπορεί ακόμη και να προκαλέσει σοβαρό ατύχημα (όπως φαίνεται στο σχήμα 18).
- Κόβετε πάντοτε ένα μόνο ακατέργαστο τεμάχιο κάθε φορά - μόνο έτσι μπορεί να στερεωθεί σωστά.
- Χρησιμοποιείτε διατάξεις σύσφιξης όταν κόβετε μακριά ακατέργαστα τεμάχια, και φροντίζετε να υπάρχει ένα στηρίγμα κάτω από το άκρο του ακατέργαστου τεμαχίου που προεξέχει. Μην ζητήσετε ποτέ από τρίτο άτομο να κρατήσει το ακατέργαστο τεμάχιο επεξεργασίας.
- Μην αφαιρείτε ποτέ το πριονίδι ή τα κατάλοιπα του ακατέργαστου τεμαχίου με τον κινητήρα του ηλεκτρικού εργαλείου σε λειτουργία.
- Αν, κατά τη διάρκεια της εργασίας, ο δίσκος σφηνώσει μέσα στο ακατέργαστο τεμάχιο ή μπλοκάρει από τα κατάλοιπα, απενεργοποιήστε αμέσως το ηλεκτρικό εργαλείο και τότε μόνο διορθώστε την αιτία δυσλειτουργίας του δίσκου.
- Μην το χρησιμοποιείτε σε υλικά που περιέχουν αμιάντο. Ο αμιάντος θεωρείται καρκινογόνος.
- Μην χρησιμοποιείτε το ηλεκτρικό εργαλείο για να κόβετε καυσόξυλα.
- Αποφύγετε το σταμάτημα του κινητήρα του ηλεκτρικού εργαλείου όταν είναι υπό φορτίο.
- Αποφύγετε την υπερθέρμανση του ηλεκτρικού εργαλείου όταν το χρησιμοποιείτε για μεγάλο χρονικό διάστημα.
- Μην καλύπτετε ποτέ την έξοδο για τα ροκανίδια με τα δάχτυλά σας.
- Μην χρησιμοποιείτε ποτέ το ηλεκτρικό εργαλείο πάνω από το ύψος του κεφαλιού σας.

Μετά το τέλος της εργασίας

- Το ηλεκτρικό εργαλείο μπορεί να απομακρυνθεί από το χώρο εργασίας μόνο εφόσον απενεργοποιηθεί και σταματήσει να κινείται τελείως ο δίσκος.
- Μην επιχειρήσετε ποτέ να επιβραδύνετε τη λόγω αδράνειας περιστροφή του δίσκου χρησιμοποιώντας την ασφάλεια ατράκτου ή εφαρμόζοντας δύναμη στην πλευρική επιφάνεια του δίσκου. Αν χρησιμοποιήσετε την ασφάλεια ατράκτου για αυτόν το σκοπό, το ηλεκτρικό εργαλείο θα χαλάσει και η εγγύηση θα ακυρωθεί.
- Η θερμοκρασία των δίσκων μπορεί να αυξηθεί πολύ κατά τη διάρκεια της λειτουργίας - μην τους αγγίζετε μέχρι να κρυώσουν.

Τα σύμβολα που χρησιμοποιούνται στο εγχειρίδιο

Τα παρακάτω σύμβολα χρησιμοποιούνται στο εγχειρίδιο λειτουργίας, θυμηθείτε τη σημασία τους. Η σωστή ερμηνεία των συμβόλων θα επιτρέπει τη σωστή και ασφαλή χρήση του ηλεκτρικού εργαλείου.

Πριν αρχίσετε την εργασία

- Χρησιμοποιήστε το ηλεκτρικό εργαλείο μόνο για την κοπή υλικών που συνιστά ο κατασκευαστής.
- Το βέλος του δίσκου και το βέλος του προστατευτικού καλύμματος πρέπει να είναι στραμμένα πάντοτε προς την ίδια κατεύθυνση.

Κατά τη διάρκεια της εργασίας

- Μην ξεκινάτε ποτέ να κόβετε αν ο δίσκος δεν φτάσει στη μέγιστη ταχύτητα.

Σύμβολο

Έννοια

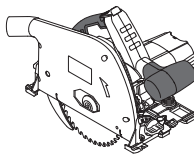

Βυθιζόμενο δισκοπριόνιο

Τμήματα γκρίζο - μαλακή λαβή (με μονωμένη επιφάνεια).

Σύμβολο	Έννοια
	Αυτοκόλλητο σειριακού αριθμού: CT ... - μοντέλο; XX - ημερομηνία κατασκευής; XXXXXXX - σειριακός αριθμός.
	Διαβάστε όλους τους κανονισμούς ασφαλείας και τις οδηγίες.
	Φορέστε γυαλιά προστασίας.
	Φορέστε προστατευτικά αυτιών.
	Να φοράτε μάσκα για τη σκόνη.
	Αποσυνδέστε το ηλεκτρικό εργαλείο από την πρίζα πριν από την εγκατάσταση ή ρύθμιση.
	Κατεύθυνση της κίνησης.
	Κατεύθυνση περιστροφής.
	Κλειδωμένο.
	Ξεκλειδωτό.
	Απαγορεύεται.
	Διπλή μόνωση / κατηγορία προστασίας.
	Ένα σήμα που πιστοποιεί ότι το προϊόν συμμορφώνεται με τις βασικές απαιτήσεις των οδηγιών της ΕΕ και των εναρμονισμένων προτύπων της ΕΕ.
	Προσοχή. Σημαντικό.

Σύμβολο	Έννοια
	Χρήσιμες πληροφορίες.
	Να φοράτε προστατευτικά γάντια.
	Κατά τη λειτουργία, απομακρύνετε τη συσσωρευμένη σκόνη.
	Μην πετάτε το ηλεκτρικό εργαλείο σε στο δοχείο οικιακών απορριμμάτων.

Περιγραφή ηλεκτρικού εργαλείου

Το ηλεκτρικό εργαλείο προορίζεται για τη διαμήκη και διασταυρούμενη κοπή ξύλου με ευθείες γραμμές κοπής, καθώς και κοπής υπό γωνία στο ξύλο, ενώ ακουμπά σταθερά πάνω στο τεμάχιο εργασίας. Με κατάλληλες λάμες πριονιού, τα λεπτότοιχα μη σιδηρούχα μέταλλα, π.χ. τα προφίλ, τα ελαφρά δομικά υλικά και το πλαστικό μπορούν επίσης να κοπούν. Δεν επιτρέπεται η επεξεργασία σιδηρούχων μετάλλων.

Εξαρτήματα ηλεκτρικού εργαλείου

- 1 Έκκεντρα βίδα ρύθμισης
- 2 Διακόπτης ενεργοποίησης / απενεργοποίησης
- 3 Κουμπί ασφάλισης
- 4 Βίδα σύσφιξης για παράλληλο οδηγό
- 5 Βίδα στερέωσης της κλίμακας γωνίας κλίσης σώματος
- 6 Σύνδεσμος αφαίρεσης σκόνης
- 7 Προστατευτικό κάλυμμα
- 8 Βοηθητική λαβή
- 9 Σημάδι κοπής με γωνία κλίσης σώματος 45°
- 10 Σημάδι κοπής με γωνία κλίσης σώματος 0°
- 11 Μαχαίρι διαχωρισμού
- 12 Δίσκος *
- 13 Εξωτερική φλάντζα
- 14 Βίδα στερέωσης δίσκου
- 15 Κλίμακα γωνίας κλίσης σώματος
- 16 Ένδειξη γωνίας κλίσης σώματος
- 17 Ένδειξη της κλίμακας βάθους κοπής
- 18 Βίδα στερέωσης
- 19 Έκκεντρο
- 20 Κλίμακα βάθους κοπής
- 21 Ασφάλεια ατράκτου
- 22 Βίδα ρύθμισης κατακόρυφης θέσης σώματος
- 23 Παξιμάδι ασφάλισης βίδας ρύθμισης κατακόρυφης θέσης σώματος
- 24 Πλάκα βάσης
- 25 Σχισμές αερισμού
- 26 Περιστροφικός επιλογέας ταχύτητας
- 27 Κλειδί Allen *
- 28 Παράλληλος οδηγός *
- 29 Οδηγός σιδηροτροχιάς *

- 30 Εσωτερική φλάντζα
- 31 Άτρακτος
- 32 Βίδα ρύθμισης του προστατευτικού μαχαιριού απόσπασης

* Προαιρετικός εξοπλισμός

Δεν περιλαμβάνονται στο βασικό εξοπλισμό όλα τα εξαρτήματα που απεικονίζονται ή αναφέρονται.

Τοποθέτηση και ρύθμιση εξαρτημάτων του ηλεκτρικού εργαλείου

Πριν εκτελέσετε εργασίες στο ηλεκτρικό εργαλείο πρέπει να το αποσυνδέσετε από το ρεύμα.



Μην σφίγγετε υπερβολικά τα εξαρτήματα σύσφιξης, για να μην προκληθεί ζημιά στο σπείρωμα.

Τοποθέτηση / αφαίρεση παράλληλου οδηγού (βλ. Σχ. 1)

- Χαλαρώστε τις βίδες στερέωσης **4** (βλ. Σχ. 1.1).
- Εγκαταστήστε, αφαιρέστε ή μετακινήστε τον παράλληλο οδηγό **28**.
- Σφίξτε τις βίδες στερέωσης **4** (βλ. Σχ. 1.2).

Χρησιμοποίησης του οδηγού σιδηροτροχιάς (βλ. Σχ. 2-3)

- Τοποθετήστε το ηλεκτρικό εργαλείο στον οδηγό σιδηροτροχιάς **29** (βλ. Σχ. 2.1).
- Υπάρχουν δύο αυλακώσεις για την τοποθέτηση του ηλεκτρικού εργαλείου στον οδηγό σιδηροτροχιάς **29** στην πλάκα βάσης **24**. Επιλέξτε την αυλάκωση για τοποθέτηση ανάλογα με τον τύπο κοπών που πρέπει να γίνουν (κάθετα ή κεκλιμένα, βλ. Σχ. 3).
- Περιστρέψτε τις έκκεντρες βίδες **1** για να ρυθμίσετε την κίνηση του ηλεκτρικού εργαλείου κατά μήκος του οδηγού σιδηροτροχιάς **29** (βλ. Σχ. 2.2).

Αντικατάσταση του δίσκου (βλ. Σχ. 4-6, 9)



Ύστερα από παρατεταμένη λειτουργία, η θερμοκρασία του δίσκου μπορεί να αυξηθεί σημαντικά, αφαιρέστε τον επομένως φορώντας γάντια. Κάτι τέτοιο μειώνει, επίσης, τον κίνδυνο τραυματισμού από την ακμή κοπής.

- Ρυθμίστε το μέγιστο βάθος κοπής (βλ. Σχ. 9.1).
- Μετακινήστε το κουμπί ασφάλισης **3** όπως φαίνεται στην εικόνα 9.2 και κατεβάστε το σώμα του εργαλείου προς τα κάτω. Ο κοχλίας **14** πρέπει να βρίσκεται μπροστά από την οπή στην πλευρική επιφάνεια του περιβλήματος προστασίας **7** (βλ. Σχ. 4).
- Ακουμπήστε το ηλεκτρικό εργαλείο στο πλάι από την πλευρά του κινητήρα, όπως φαίνεται στα Σχ. 4.
- Πιέστε προς τα κάτω την ασφάλιση ατράκτου **21** και περιστρέψτε τη λάμα πριονιού **12** χειροκίνητα για να την ασφαλίσετε σε σταθερή θέση. Ενώ πιέζετε την ασφάλιση ατράκτου **21**, ξεβιδώστε τον κοχλία **14** με το κλειδί Allen **27**.
- Απομακρύνετε από την άτρακτο **31**: εξωτερική φλάντζα **13**, πριονολάμα **12**, εσωτερική φλάντζα **30**.

- Καθαρίστε όλα τα εξαρτήματα στερέωσης με μια μαλακή βούρτσα και τοποθετήστε επάνω στην άτρακτο **31**: εσωτερική φλάντζα **30**, πριονολάμα **12**, εξωτερική φλάντζα **13**, βιδώστε στο μπουλόνι **14** με το χέρι.

Προσοχή! Τηρείτε τους παρακάτω κανόνες κατά τη διάρκεια της εγκατάστασης:

- ακολουθήστε τη σειρά τοποθέτησης (βλ. Σχ. 6);
- μην λυγίζετε κατά την τοποθέτηση;
- πριν τοποθετήσετε το δίσκο **12**, βεβαιωθείτε ότι η διάμετρος του ανοίγματος συμφωνεί με τη διάμετρο των τμημάτων της εσωτερικής φλάντζας **30** που προεξέχουν;
- η φορά του βέλους πάνω στο δίσκο **12** θα πρέπει να συμπίπτει με τη φορά του βέλους πάνω στο προστατευτικό κάλυμμα **7**;
- τοποθετήστε την εξωτερική φλάντζα **13** με την λοξότμητη πλευρά προς τα έξω.

- Πιέστε παρατεταμένα την ασφάλεια ατράκτου **21** και σφίξτε τη βίδα **14** με το κλειδί Allen **27**. Απασφαλίστε την ασφάλεια ατράκτου **21**.

Ρύθμιση της θέσης του προστατευτικού μαχαιριού απόσπασης (βλ. Σχ. 7, 9)

Είναι απαραίτητο να ελέγχετε τη σωστή θέση του προστατευτικού μαχαιριού απόσπασης **11** μετά από κάθε αντικατάσταση της λάμας πριονιού **12**. Το προστατευτικό μαχαίρι απόσπασης **11** πρέπει να τοποθετηθεί ως εξής:

- η απόσταση μεταξύ του προστατευτικού μαχαιριού απόσπασης **11** και των δοντιών της λάμας πριονιού **12** δεν πρέπει να υπερβαίνει τα 5 mm;
- η απόσταση μεταξύ της κορυφής του κατώτερου δοντιού της λάμας πριονιού **12** και του κατώτερου σημείου του προστατευτικού μαχαιριού απόσπασης **11** δεν πρέπει να υπερβαίνει τα 5 mm.

- Ρυθμίστε το μέγιστο βάθος κοπής (βλ. Σχ. 9.1).
- Μετακινήστε το κουμπί ασφάλισης **3** όπως φαίνεται στο σχήμα 9.2 και κατεβάστε το σώμα του εργαλείου προς τα κάτω. Η βίδα ρύθμισης **32** πρέπει να βρίσκεται απέναντι από την οπή στην πλευρική επιφάνεια του περιβλήματος προστασίας **7** (βλ. Σχ. 7.1).
- Χαλαρώστε τη βίδα **32** με ένα κλειδί Allen **27**.
- Μετακινήστε τον θραύστη **11** για να ρυθμίσετε το διάκενο μεταξύ του θραύστη **11** και της λάμας πριονιού **12** (βλ. Σχ. 7.2). Εάν είναι αδύνατη η ρύθμιση αυτή (για παράδειγμα, αν η λάμα πριονιού **12** είναι φθαρμένη), χρησιμοποιήστε μια άλλη λάμα πριονιού **12**.
- Σφίξτε τη βίδα **32** με ένα κλειδί Allen **27**.

Ρύθμιση κατακόρυφης θέσης σώματος (βλ. Σχ. 8-10)

- Χαλαρώστε τις βίδες στερέωσης **5** (βλ. Σχ. 10.1)
- Τοποθετήστε το σώμα κατακόρυφα.
- Σφίξτε τις βίδες στερέωσης **5**.
- Ρυθμίστε το μέγιστο βάθος κοπής (βλ. Σχ. 9.1).
- Μετακινήστε το κουμπί ασφάλισης **3** όπως φαίνεται στην εικόνα 9.2 και κατεβάστε το σώμα του εργαλείου προς τα κάτω.
- Τοποθετήστε τις πλευρές του ευθυγραμμισμένου ορθογώνιου 90° ως προς την επιφάνεια της πριονολάμας **12** και της πλάκας βάσης **24** (βλ. Σχ. 8.1). Εάν

οι ορθογώνιες πλευρές ενωθούν με τις επιφάνειες της πριονόλαμας **12** και της πλάκας βάσης **24**, σφιχτά, τότε η ευθυγράμμιση δεν είναι απαραίτητη, αλλιώς θα πρέπει να προσαρμόσετε τη θέση του κοχλία **22** και του περικόχλιου ασφαλείας **23** (βλ. Σχ. 8.3).

- Χαλαρώστε τις βίδες στερέωσης **5**.
- Χαλαρώστε το παξιμάδι ασφάλισης **23**.
- Γυρίζοντας τη βίδα **22** μέσα ή έξω, κάντε τις πλευρές του ορθογώνιου **90°** να ενωθούν σφικτά με τις επιφάνειες της πριονόλαμας **12** και της πλάκας βάσης **24**.
- Κρατώντας τη βίδα **22**, σφίξτε το περικόχλιο ασφαλείας **23**.

Έναρξη λειτουργίας των ηλεκτρικών εργαλείων

Χρησιμοποιείτε πάντοτε τη σωστή τάση τροφοδοσίας: η τάση τροφοδοσίας πρέπει να συμφωνεί με την τάση που αναγράφεται στην πινακίδα του ηλεκτρικού εργαλείου.

Ενεργοποίηση / απενεργοποίηση του ηλεκτρικού εργαλείου

Ενεργοποίηση:

Μετακινήστε το κουμπί ασφάλισης **3** με τον αντίχειρα του δεξιού χεριού όπως φαίνεται στην εικ. 9.2 - αυτό θα σας επιτρέψει να τραβήξετε το σώμα ηλεκτρικού εργαλείου προς τα κάτω και να ξεκλειδώσετε το διακόπτη ενεργοποίησης / απενεργοποίησης **2**. Πατήστε το διακόπτη ενεργοποίησης / απενεργοποίησης **2**.

Απενεργοποίηση:

Για να απενεργοποιήσετε το ηλεκτρικό εργαλείο, αφήστε το διακόπτη ενεργοποίησης / απενεργοποίησης **2**.

Αναρρόφηση σκόνης κατά τη λειτουργία του ηλεκτρικού εργαλείου



Η αναρρόφηση της σκόνης επιτρέπει τη μείωση της συγκέντρωσης σκόνης στον αέρα και αποτρέπει τη συσσωρεύσή της στο χώρο εργασίας. Κατά τη χρήση του ηλεκτρικού εργαλείου, χρησιμοποιείτε πάντοτε ηλεκτρική σκούπα κατάλληλη για τη συλλογή της παραγόμενης σκόνης. Για τη σύνδεση της ηλεκτρικής σκούπας στο σύνδεσμο **6**, χρησιμοποιείται ειδικός προσαρμογέας.

Σχεδιαστικά χαρακτηριστικά του ηλεκτρικού εργαλείου

Περιστροφικός επιλογέας ταχύτητας

Με το διακόπτη ρύθμισης αριθμού στροφών **26**, μπορείτε να επιλέξετε την απαιτούμενη ταχύτητα περιστροφής (ακόμα και κατά τη διάρκεια της λειτουργίας).

Η απαιτούμενη ταχύτητα εξαρτάται από το υλικό και μπορεί να προσδιοριστεί με πρακτικές δοκιμές.

Ύστερα από πολύωρη λειτουργία σε χαμηλή ταχύτητα, αφήστε το ηλεκτρικό εργαλείο να κρυώσει για περίπου 3 λεπτά στη μέγιστη ταχύτητα χωρίς φορτίο.

Ομαλή εκκίνηση

Η ομαλή εκκίνηση (σύστημα περιορισμού ρεύματος εκκίνησης) επιτρέπει την ομαλή έναρξη λειτουργίας των ηλεκτρικών εργαλείων ο δίσκος ξεκινά σταδιακά χωρίς τινάγματα και κλοστήματα. Κατά την ενεργοποίηση, το μοτέρ δεν επιβαρύνεται απότομα με φορτίο.

Σύστημα σταθεροποίησης της ταχύτητας περιστροφής

Το σύστημα σταθεροποίησης διατηρεί τις προκαθορισμένες στροφές ανά λεπτό τόσο στο ρελαντί όσο και υπό φορτίο. Αυτό επιτρέπει την ομαλή προώθηση του ηλεκτρικού εργαλείου κατά τη λειτουργία.

Προστασία από υπερφόρτωση

Το σύστημα προστασίας από υπερφόρτωσης του κινητήρα απενεργοποιεί αυτόματα το ηλεκτρικό εργαλείο σε περίπτωση υπερθέρμανσης, που μπορεί να ανακύψει κατά το πριόνισμα σκληρού ξύλου, τη χρήση στοματικών πριονόδισκων κ.τ.λ.

Συστάσεις για το χειρισμό του ηλεκτρικού εργαλείου

Ρύθμιση βάθους κοπής (βλ. Σχ. 9-10)

Πριν από την έναρξη της εργασίας, ρυθμίστε το βάθος πριονίσματος ανάλογα με το πάχος του τεμαχίου κατεργασίας. Η καλύτερη ποιότητα κοπής επιτυγχάνεται όταν το προεξέχον τμήμα του δίσκου **12** δεν υπερβαίνει το ύψος των δοντιών.

- Χαλαρώστε τη βίδα στερέωσης **18** (βλ. Σχ. 9.1).
- Για να ρυθμίσετε το βάθος της τομής, μετακινήστε τη βίδα **18** προς τα επάνω ή προς τα κάτω. Η τιμή του βάθους κοπής που ρυθμίζεται υποδεικνύεται από την ένδειξη **17** στην κλίμακα **20**. Για να ρυθμίσετε το βάθος της τομής σε απόσταση 2 mm, χρησιμοποιήστε το έκκετρο **19**.
- Σφίξτε τη βίδα στερέωσης **18**.

Ρύθμιση γωνίας κοπής (βλ. Σχ. 10)

Το ηλεκτρικό εργαλείο επιτρέπει την ομαλή ρύθμιση της γωνίας κοπής εντός του εύρους τιμών 0° - 45°.

- Λασκάρτε τις δύο βίδες στερέωσης **5** (βλ. Σχ. 10.1).
- Ρυθμίστε την απαιτούμενη γωνία κοπής στην κλίμακα **15**, μεταβάλλοντας τη γωνία κλίσης του σώματος του ηλεκτρικού εργαλείου (βλ. Σχ. 10.2).
- Σφίξτε τις δύο βίδες στερέωσης **5**.



Μην ξεχνάτε ότι το βάθος κοπής που φαίνεται στην κλίμακα **15** κατά τη φалτοσκοπή δεν αντιστοιχεί στην πραγματικότητα. Σε αυτή την περίπτωση, μετρήστε το βάθος της κοπής με τη βοήθεια ενός εργαλείου μέτρησης (απόσταση "a", βλ. Σχ. 10.3).

Σημάδια κοπής (βλ. Σχ. 11-12)

- Το σημάδι κοπής **10** δείχνει τη θέση του δίσκου **12** κατά τη διάρκεια της κατακόρυφης κοπής (βλ. Σχ. 11).

• Το σημάδι κοπής **9** δείχνει τη θέση του δίσκου **12** κατά την κοπή υπό γωνία 45° (βλ. Σχ. 12).



Συνιστάται η πραγματοποίηση δοκιμαστικής κοπής προς αποφυγή σφαλμάτων κατά τη διάρκεια της εργασίας.

Πριόνισμα (βλ. Σχ. 13)



Η αποτελεσματικότητα και η ποιότητα της κοπής εξαρτώνται από την κατάσταση και το σχήμα των δοντιών του δίσκου **12, επομένως είναι εξαιρετικά σημαντική η επιλογή κατάλληλου δίσκου ανάλογα με το υλικό κατεργασίας και το είδος των εκτελούμενων εργασιών.**

- Βεβαιωθείτε ότι το κομμάτι εργασίας έχει στερεωθεί με ασφάλεια.
- Ενεργοποιήστε το ηλεκτρικό εργαλείο πριν ο δίσκος **12** αγγίξει το τεμάχιο κατεργασίας. Αφήστε το δίσκο **12** να φθάσει στη μέγιστη ταχύτητα περιστροφής.
- Γυρίστε ομαλά το σώμα του ηλεκτρικού εργαλείου και μετακινήστε το ηλεκτρικό εργαλείο προς τα εμπρός χωρίς να κάμψετε ή να στρώσετε.
- Μην πιέξετε ποτέ το εργαλείο - για το πριόνισμα απαιτείται κάποιος χρόνος. Αντί να διευκολύνει την εργασία, η πρόσθετη πίεση θα προκαλέσει υπερφόρτωση του ηλεκτρικού εργαλείου.
- Χρησιμοποιείτε πρόσθετα στηρίγματα όταν κόβετε φύλλα μεγάλων διαστάσεων (ινοσανίδες κ.τ.λ.), για να αποφύγετε ενδεχόμενο λύγισμα και πιθανή εμπλοκή του δίσκου **12** (βλ. Σχ. 13).

Κοπή με παράλληλο οδηγό (βλ. Σχ. 1, 14)

Ο παράλληλος οδηγός **28** επιτρέπει την πραγματοποίηση κοπής καθώς εφάπτεται κατά μήκος του άκρου ενός τεμαχίου κατεργασίας, παράγοντας λωρίδες με το ίδιο πλάτος.

- Χαλαρώστε τη βίδα στερέωσης **4** (βλ. Σχ. 1.1).
- Μετακινήστε τον παράλληλο οδηγό **28** για να ρυθμίσετε το απαιτούμενο πλάτος του τεμαχίου κατεργασίας.
- Σφίξτε τη βίδα στερέωσης **4** (βλ. Σχ. 1.1).
- Πραγματοποιήστε τη λειτουργία όπως περιγράφεται παραπάνω (βλ. Σχ. 14.1).



Παρόμοιο αποτέλεσμα μπορεί να επιτευχθεί με την προσαρτήση πρόσθετου μέρους με σφικκτήρες και χρησιμοποιώντας το ως δευτερεύοντα σταθερό οδηγό. Εκτελέστε την κοπή μετακινώντας το ηλεκτρικό εργαλείο κατά μήκος του σταθερού οδηγού πιέζοντας την πλευρά της πλάκας στήριξης **24 προς την πλευρά του σταθερού οδηγού (βλ. Σχ. 14.2).**

Κοπή με οδηγό σιδηροτροχιάς (βλ. Σχ. 2, 15)

Ο οδηγός σιδηροτροχιάς **29** καθιστά δυνατή την εκτέλεση ευθειών κοπών με μεγάλη ακρίβεια. Ο οδηγός σιδηροτροχιάς **29** έχει ειδικά ελαστικά άκρα, τα οποία εμποδίζουν την κοπή και το τράβηγμα του υλικού από

το τεμάχιο εργασίας στις άκρες της τομής. Τα δόντια της λάμας πριονιού **12** θα γεινιάζουν με την άκρη του ελαστικού.

- Τοποθετήστε το ηλεκτρικό εργαλείο στον οδηγό σιδηροτροχιάς **29** όπως περιγράφεται παραπάνω (βλ. Σχ. 2).
- Στερεώστε τον οδηγό σιδηροτροχιάς **29** στο κομμάτι εργασίας χρησιμοποιώντας, για παράδειγμα, σφικκτήρες (βλ. Σχ. 15).
- Πραγματοποιήστε τη λειτουργία όπως περιγράφεται παραπάνω (βλ. Σχ. 15).

Συντήρηση του ηλεκτρικού εργαλείου / προληπτικά μέτρα

Πριν εκτελέσετε εργασίες στο ηλεκτρικό εργαλείο πρέπει να το αποσυνδέσετε από το ρεύμα.

Καθαρισμός του ηλεκτρικού εργαλείου

Μια απαραίτητη προϋπόθεση για τη μακροχρόνια χρήση του εργαλείου είναι να διατηρείται καθαρό. Φυσάτε τακτικά πεπιεσμένο αέρα στις σχισμές αερισμού **25** του ηλεκτρικού εργαλείου.

Εξυπηρέτηση μετά την πώληση και παροχή υπηρεσιών

Η εξυπηρέτησή σας μετά την πώληση απαντά στις ερωτήσεις σας σχετικά με τη συντήρηση και την επισκευή του προϊόντος σας, καθώς και με ανταλλακτικά. Πληροφορίες σχετικά με τα κέντρα εξυπηρέτησης, διαγράμματα και πληροφορίες ανταλλακτικών σχετικά με τα ανταλλακτικά μπορείτε επίσης να βρείτε στην ιστοσελίδα: www.crown-tools.com.

Μεταφορά των ηλεκτρικών εργαλείων

- Κατηγορηματικά να μην πέσει καμία μηχανική επίδραση επί της συσκευασίας κατά τη μεταφορά.
- Κατά την εκφόρτωση / φόρτωση δεν επιτρέπεται να χρησιμοποιήσετε οποιοδήποτε είδος τεχνολογίας που λειτουργεί με βάση την αρχή της σύσφιξης συσκευασίας.

Προστασία του περιβάλλοντος



Ανακύκλωση της πρώτης ύλης αντί της καταστροφής της.

Το ηλεκτροεργαλείο, ο πρόσθετος εξοπλισμός του και η συσκευασία του υπάγονται στη διαδικασία της οικολογικής ανακύκλωσης. Προς όφελος της επιλεγμένης επανακυκλοφορίας των αποβύσσεων, τα συνθετικά συστατικά των ανταλλακτικών αναγράφονται αντίστοιχα. Οι παρόν οδηγίες χρήσης έχουν εκτυπωθεί σε χαρτί ανακυκλωμένο χωρίς εφαρμογή χλωρίου.

Ο κατασκευαστής επιφυλάσσει το δικαίωμα να επιφέρει αλλαγές.

Технические характеристики электроинструмента

Погружная пила		CT15134-165
Код электроинструмента	[220-230 В ~50/60 Гц]	422002
Номинальная мощность	[Вт]	1300
Выходная мощность	[Вт]	660
Сила тока при напряжении	110-127 В [А] 220-230 В [А]	10 6.2
Число оборотов холостого хода	[мин ⁻¹]	2000-5000
Диаметр пильного диска	[мм]	165
Посадочный Ø диска	[мм]	20
Макс. толщина пильного диска	[мм]	2,4
Макс. глубина при 90°	[мм] [дюймы]	55 2-11/64"
Макс. глубина при 45°	[мм] [дюймы]	38 1-1/2"
Вес	[кг] [фунты]	4,7 10.36
Класс безопасности		□ / II
Звуковое давление	[дБ(А)]	88,37
Акустическая мощность	[дБ(А)]	99,37
Вибрация	[м/с ²]	0,78

Информация о шуме



Носить приспособление для защиты органов слуха при уровне звукового давления свыше 85 дБ(А).

CE Соответствия требуемым нормам

Мы заявляем под нашу единоличную ответственность, что описанный в разделе "Технические характеристики электроинструмента" продукт отвечает всем соответствующим положениям Директив 2006/42/ЕС, включая их изменения, а также следующим нормам: EN60745-1, EN60745-2-5.

Менеджер по сертификации

Wu Cunzhen

Merit Link International AG
Stabio, Швейцария, 19.03.2021



ПРЕДУПРЕЖДЕНИЕ - Чтобы снизить риск получения травм, пользователь должен ознакомиться с руководством по эксплуатации!

Общие правила техники безопасности



ПРЕДУПРЕЖДЕНИЕ! Прочтите все предупреждения о технике безопасности и инструкции. Несоблюдение предупреждений и инструкций может привести к поражению электрическим током, возгоранию и / или серьезной травме.

Сохраните все предупреждения и инструкции для дальнейшего использования.

Термин "электроинструмент", используемый в тексте предупреждений, относится к электроинструменту с питанием от электросети (проводной) или

электроинструменту с питанием от аккумулятора (беспроводной).

Безопасность рабочего места

- Рабочее место должно быть чистым и хорошо освещенным. В захламленных или темных местах вероятны несчастные случаи.
- Не используйте электроинструменты во взрывоопасных средах, например, в присутствии легковоспламеняющихся жидкостей, газов или пыли. Электроинструменты создают искры, которые могут стать причиной воспламенения пыли или паров.
- Во время работы электроинструмента не допускайте присутствия детей и других лиц. Отвлечение внимания может привести к потере контроля.

Рекомендации по электробезопасности

- Вилки электроинструмента должны соответствовать розетке. Никогда не вносите изменения в конструкцию вилки. Не используйте адаптеры с заземленными электроинструментами. Вилки оригинальной конструкции и соответствующие розетки уменьшают риск поражения электрическим током.
- Избегайте контакта с заземленными поверхностями, такими как трубы, радиаторы, плиты и холодильники. Это повышает риск поражения электрическим током.
- Не подвергайте электроинструмент воздействию дождя или влаги. Попадание воды внутрь электроинструмента повышает риск поражения электрическим током.
- Не используйте токоведущий кабель в целях, для которых он не предназначен. Никогда не используйте кабель для переноски электроинструмента, подтягивания электроинструмента к себе, или для выключения электроинструмента рывком за токоведущий кабель. Оберегайте токоведущий кабель от нагревания, нефтепродуктов, острых кромок или движущихся частей электроинструмента. Поврежденный или спутанный токоведущий кабель увеличивает опасность поражения электрическим током.
- При работах на открытом воздухе, используйте удлинительные кабели, предназначенные для наружных работ, это снижает опасность поражения электрическим током.
- Если нельзя избежать работы электроинструмента на участке с повышенной влажностью, используйте устройство защитного отключения (УЗО). Использование УЗО снижает риск поражения электрическим током. ПРИМЕЧАНИЕ! Термин "УЗО (RCD)" может быть заменен термином "устройство защитного отключения (GFCI)" или "автоматический выключатель с функцией защиты от тока утечки (ELCB)".
- **Предупреждение!** Никогда не прикасайтесь к открытым металлическим поверхностям редуктора, защитного кожуха и т.д., так как на металлические поверхности воздействуют электромагнитные волны и касание к ним может привести к травме или несчастному случаю.

Рекомендации по личной безопасности

- Будьте бдительными, следите за тем, что вы делаете, и при работе с электроинструментом

руководствуйтесь здравым смыслом. Не используйте электроинструмент, если вы устали или находитесь под воздействием наркотических средств, алкоголя или лекарств. Ослабление внимания при работе с электроинструментом может привести к серьезной травме.

- Используйте средства индивидуальной защиты. Всегда надевайте защитные очки. Средства индивидуальной защиты, такие как пылезащитная маска, нескользящая защитная обувь, каска или средства защиты органов слуха, которые используются в соответствующих условиях, уменьшают вероятность получения травм.
- Не допускайте непреднамеренного запуска электроинструмента. Перед подключением к источнику питания и / или аккумулятору, поднятием или переносом электроинструмента убедитесь, что выключатель / выключатель находится в выключенном состоянии. Перемещение электроинструмента, когда палец находится на выключателе / выключателе, или включение питания электроинструментов с включенным выключателем / выключателем может стать причиной несчастного случая.
- Перед включением, необходимо убрать из вращающихся частей электроинструмента все дополнительные ключи и приспособления. Ключ, оставленный во вращающейся части электроинструмента, может быть причиной серьезных травм.
- Не предпринимайте чрезмерных усилий. Всегда сохраняйте устойчивое положение и равновесие. Это позволяет лучше контролировать электроинструмент в непредвиденных ситуациях.
- Носите соответствующую одежду. Не надевайте свободную одежду или украшения. Держите волосы, одежду и перчатки вдали от движущихся деталей. Свободная одежда, украшения или длинные волосы могут быть захвачены подвижными частями электроинструмента, что станет причиной серьезных травм.
- Если в конструкции электроинструмента предусмотрена возможность для подключения пылеулавливающих и пылесборных устройств, убедитесь, что они подключены и правильно используются. Использование таких устройств уменьшает опасность, связанные с накоплением пыли.
- Всегда будьте осторожны, не игнорируйте принципы безопасной работы с электроинструментом из-за знаний и опыта, полученных вследствие частого пользования электроинструментом. Неосторожное действие может немедленно привести к серьезным травмам.
- **Предупреждение!** Во время работы электроинструменты могут создавать электромагнитное поле. При определенных обстоятельствах такое поле может создавать помехи активным или пассивным медицинским имплантатам. Чтобы снизить риск серьезной или смертельной травмы, перед использованием электроинструмента рекомендуем людям с медицинскими имплантатами проконсультироваться с врачом и изготовителем медицинского имплантата.

Использование и обслуживание электроинструмента

- Люди с недостаточными психофизическими или умственными способностями и дети не могут управлять электроинструментом, если человек, от-

ответственный за их безопасность, не контролирует их или не инструктирует об использовании электроинструмента.

- **Не перегружайте электроинструмент. Используйте электроинструмент, который соответствует вашей цели применения.** Соответствующий электроинструмент будет работать лучше и безопаснее с той производительностью, для которой он был спроектирован.

- **Не работайте электроинструментом с неисправным выключателем / выключателем.** Электроинструмент, включение / выключение которого, не может контролироваться представляет опасность и должен быть немедленно отремонтирован.

- **Перед выполнением каких-либо настроек, сменой принадлежностей или хранением электроинструментов - отсоедините вилку от источника питания и / или аккумулятор от электроинструмента.** Эти меры безопасности снижают риск случайного запуска электроинструмента.

- **Храните неиспользуемые электроинструменты в недоступном для детей месте и не разрешайте лицам, которые не ознакомились с электроинструментом или этими инструкциями, использовать электроинструмент.** Электроинструменты опасны в руках неподготовленных пользователей.

- **Следите за состоянием электроинструмента. Проверяйте осевое биение и надежность соединения подвижных деталей, а также любые неисправности, которые могут вывести электроинструмент из строя. Неисправный электроинструмент необходимо отремонтировать перед использованием.** Многие несчастные случаи возникают из-за плохого состояния электроинструмента.

- **Режущие инструменты должны содержаться в чистоте и быть хорошо заточенными.** Правильно установленные режущие инструменты с острыми режущими кромками уменьшают возможность заклинивания и облегчают управление электроинструментом.

- **Используйте электроинструмент, принадлежности, насадки и т.п. в соответствии с инструкциями, принимая во внимание условия работы и выполняемые работы.** Использование электроинструмента для операций, для которых он не предназначен, может привести к опасной ситуации.

- **Поддерживайте рукоятки и поверхности захвата сухими, чистыми и свободными от масла и смазки.** Скользкие рукоятки и поверхности захвата препятствуют безопасному обращению с электроинструментом и управлению им в неожиданных ситуациях.

- **Обратите внимание, что при работе с электроинструментом необходимо правильно держать вспомогательную рукоятку; выполнение этого требования облегчает управление электроинструментом.** Таким образом, правильное удержание электроинструмента может снизить риск несчастных случаев или травм.

Техническое обслуживание

- **Обслуживание Вашего электроинструмента должно производиться квалифицированными специалистами с использованием рекомендуемых запасных частей.** Это дает гарантию, того что безопасность Вашего электроинструмента будет сохранена.

- **Соблюдайте инструкции по смазке, а также рекомендации по замене аксессуаров.**

Особые указания по технике безопасности

Инструкция по технике безопасности при выполнении всех видов распиловочных работ



ОПАСНОСТЬ: Не подносите руки к рабочей зоне и пильному диску. **Удерживайте одной рукой электроинструмент за рукоятку, а второй рукой за дополнительную рукоятку или корпус двигателя.** Если вы удерживаете электроинструмент обеими руками, опасность получения травмы от пильного диска отсутствует.

- **Не касайтесь нижней части заготовки.** Защитное устройство не сможет обеспечить защиту от пильного диска под заготовкой.

- **Установите глубину пропила в соответствии с толщиной заготовки.** Ниже заготовки может выступать меньше половины целого зуба пильного диска.

- **Никогда не удерживайте заготовку, предназначенную для распиловки руками, и не кладите ее на ногу.** Закрепите заготовку на устойчивой опоре. Чтобы уменьшить степень негативного воздействия электроинструмента на оператора, вероятность заклинивания пильного диска и потерю контроля, важно правильно удерживать циркулярную пилу, а обрабатываемую заготовку зафиксировать, как показано на рис. 16.

- **Во время выполнения работ, в ходе которых пильный диск может касаться скрытой проводки или собственного шнура, держите электроинструмент только за изолированные поверхности на рукоятках.** При контакте с проводом под напряжением в металлических деталях электроинструмента также возникает напряжение, что может стать причиной поражения оператора электрическим током.

- **Для продольной резки всегда используйте направляющую планку или прямую направляющую.** Это повышает точность распиловки и снижает вероятность заклинивания пильного диска.

- **Всегда используйте пильные диски с правильным размером и формой посадочного отверстия (ромбическая / круглая).** При работе пильные диски с несоответствующей посадкой, будут иметь радиальное или осевое биение, что приведет к повышенной вибрации и может привести к потере контроля над электроинструментом.

- **Никогда не используйте неподходящие / поврежденные шайбы или болты для крепления пильного диска.** Использование специальных шайб и болтов гарантирует безопасную и эффективную работу электроинструмента.

Правила техники безопасности при эксплуатации электроинструмента

Общие рекомендации для циркулярных пил всех типов

Причины возникновения отдачи и соответствующие предупреждения

- **отдача** - это внезапная реакция в результате зажима, застревания или смещения пильного

диска. Отдача приводит к потере контроля над электроинструментом, может поднять заготовку и отбросить ее на оператора;

- при зажатии или застревании в пропилах пыльный диск останавливается, а реакция двигателя вызывает быстрое отбрасывание электроинструмента назад в сторону оператора;
- если пыльный диск изгибается или происходит смещение линии пропила, зубцы на заднем крае пыльного диска могут врезаться в поверхность дерева. Это приводит к тому, что пыльный диск выходит из пропила и может отбрасывать электроинструмент назад в сторону оператора.

Отдача является результатом неправильного использования электроинструмента и / или неправильной работы оператора или несоответствующих условий работы. Чтобы предотвратить возникновение отдачи, необходимо принять надлежащие меры безопасности, изложенные ниже.

- **Крепко удерживайте электроинструмент обеими руками, таким образом, чтобы вы могли оказать сопротивление силам, возникающим при отдаче.** Оператор может находиться с любой стороны от электроинструмента, но не на одной линии с пыльным диском. В результате отдачи электроинструмент может быть отброшен назад, но при соблюдении техники безопасности оператор может контролировать этот процесс.

- **В случае заклинивания пыльного диска в пропилах или остановки пыльного диска по какой-либо причине отпустите включатель / выключатель и не извлекайте пыльный диск из пропила до его полной остановки.** Никогда не пытайтесь извлечь пыльный диск электроинструмента из пропила во время его вращения. В противном случае может возникнуть отдача. Выясните причину заклинивания пыльного диска в пропилах и примите меры по устранению.

- **При перезапуске электроинструмента, пыльный диск которого находится в заготовке, поместите пыльный диск по центру пропила и убедитесь, что зубья пыльного диска не касаются материала.** Заклинивание пыльного диска может привести к подъему или отдаче со стороны заготовки в момент повторного запуска электроинструмента.

- **Чтобы уменьшить риск заклинивания пыльного диска или отдачи, обеспечьте опору для заготовки большого размера.** Заготовки большого размера могут прогибаться под собственным весом. Опоры должны находиться под панелью с обеих сторон, рядом с линией пропила и возле краев заготовки. (См. правильный ход работы на рис. 13.2 и неправильный - на рис. 13.1).

- **Не используйте тупые или поврежденные пыльные диски.** Плохо заточенные и неправильно установленные пыльные диски делают узкий пропил, вызывая повышенное трение, застревание пыльного диска и отдачу.

- **Фиксаторы глубины пропила и наклона корпуса должны быть зафиксированы до начала распиловки.** Если положение пыльного диска изменится во время работы электроинструмента, это может привести к заклиниванию и отдаче.

- **При выполнении пропилов в стенах или в других закрытых пространствах, проявляйте особую осторожность.** Пыльный диск может разрезать предмет, который вызовет отдачу.

Правила техники безопасности для погружных пил

- **Перед каждым использованием проверяйте, правильно ли функционирует защитный кожух. Не используйте пилу, если кожух не может свободно перемещаться и мгновенно закрывать пыльный диск.** Никогда не фиксируйте и не подвязывайте кожух так, чтобы пыльный диск при этом оставался открытым. Если Вы случайно уроните пилу, кожух может деформироваться. Убедитесь, что кожух свободно перемещается и не касается пыльного диска или любой другой части при любом угле наклона корпуса и при любой глубине пропила.

- **Проверяйте работу и состояние возвратной пружины.** Если кожух и пружина работают не так, как надо, перед использованием пилы необходимо устранить неисправности. Кожух может закрываться слишком медленно из-за поврежденных частей, липких отложений или накопления мусора.

- **Убедитесь, что опорная плита пилы не сдвигается при погружении, когда угол скоса не равен 90°.** Смещение пыльного диска в сторону приведет к его деформации и, скорее всего, он отскочит назад.

- **Прежде чем положить пилу на верстак или на пол убедитесь, что кожух закрывает пыльный диск.** Пыльный диск некоторое время продолжает вращаться по инерции и может быть отброшен назад, распиливая все, что попадет на его пути. Не забывайте, что для полной остановки пыльного диска после выключения электроинструмента требуется некоторое время.

Дополнительные правила техники безопасности для пил оборудованных расклинивающим ножом

- **Используйте пыльные диски, которые подходят для расклинивающего ножа.** Чтобы расклинивающий нож функционировал так как нужно, толщина пыльного диска должна быть меньше, чем толщина расклинивающего ножа, а ширина пропила должна превышать толщину расклинивающего ножа.

- **Отрегулируйте положение расклинивающего ножа, следуя рекомендациям, изложенным ниже.** Расклинивающий нож не сможет предотвратить отдачу при неправильном расстоянии, позиционировании и выравнивании.

- **Для правильной работы расклинивающего ножа, он должен находиться в пропилах.** Расклинивающий нож неэффективен для предотвращения отдачи при выполнении коротких пропилов.

- **Не используйте пилу, если расклинивающий нож изогнут.** Это может привести к неправильному функционированию защитного кожуха.



Внимание! Химические вещества в частицах пыли, возникающей вследствие циклевания, распиловки, полировки, сверления и других стро-

ительных работ, могут вызвать онкологические заболевания, врожденные дефекты у будущих детей или нарушить репродуктивную функцию.

ВНИМАНИЕ! Химические вещества в частицах пыли, возникающей в следствие циклевания, шлифовки, полировки, сверления и других строительных работ, могут вызвать онкологические заболевания, врожденные дефекты у будущих детей или нарушить репродуктивную функцию. Примеры таких веществ:

- Краска, содержащая соединения свинца.
- Прозрачный диоксид кремния, содержащийся в кирпиче, цементе и других каменных материалах.
- Мышьяк и хром, содержащиеся в химически обработанном дереве, степень вредного воздействия этих веществ зависит от частоты выполнения работ. Для уменьшения вредного воздействия, старайтесь избегать контакта с этими химическими соединениями.
- Проводите работы в хорошо вентилируемом месте.
- Во время работы надевайте надлежащие средства защиты, такие как пылезащитная маска со специальным фильтром для мелкой пыли.

Дополнительные инструкции по эксплуатации циркулярной пилы

- Во время работы с электроинструментом обращайте внимание на следующее:
 - пильный диск не должен быть поврежден, деформирован, он не должен иметь трещин или сломанных зубьев;
 - не используйте пильные диски из быстрорежущей стали;
 - не используйте шлифовальные диски;
 - не использовать пильные диски, не предусмотренные инструкцией;
 - не оказывайте давления на боковую поверхность пильного диска для его остановки;
 - убедитесь, что возвратный механизм работает правильно;
 - перед заменой деталей, настройкой электроинструмента или другими техническими работами электроинструмент должен быть отсоединен от электросети.
- Выбирайте скорость распиловки в соответствии с твердостью обрабатываемого материала.
- При распиловке, убедитесь в отсутствии в обрабатываемой древесине таких металлических предметов как: гвозди, шурупы, скобы и т.п.; в случае наличия участков более твердой древесины скорость распиловки должна быть снижена.
- Использование электроинструмента со снятым защитным кожухом категорически запрещено.
- Чтобы предотвратить возникновение неисправностей и уменьшить риск заклинивания, вовремя затачивайте пильный диск и содержите его в чистоте.
- **ОПАСНОСТЬ!** Во время работы с электроинструментом не подносите руки к рабочей зоне и не прикасайтесь к пильному диску. Не вставляйте заготовку, если пильный диск вращается. Если пильный диск все еще вращается, не касайтесь деталей электроинструмента руками.

- Крепко держите электроинструмент в руках. Следите за положением рук - никогда не держите их позади электроинструмента. При отдаче электроинструмент наиболее вероятно отбросит назад, что приведет к серьезным травмам (см. рис. 17.1 - неправильная работа с электроинструментом).
- Во время распиловки более широкая часть опорной плиты электроинструмента должна быть помещена на часть заготовки со стабильной опорой, а не на ту часть, которую нужно отпилить (правильная работа с электроинструментом показана на рис. 17.2; неправильная - на рис. 17.3). Если заготовка слишком короткая или маленькая, она должна быть зафиксирована с помощью специальных приспособлений. Запрещается удерживать короткую заготовку руками.
- Электроинструмент не должен использоваться в перевернутом положении (см. рис. 18), так как это может привести к серьезным травмам.

Перед началом работы

- Используйте электроинструмент только для распиловки материалов рекомендованных производителем.
- Направление стрелки на пильном диске должно всегда совпадать с направлением стрелки на защитном кожухе.

При работе

- Никогда не начинайте распиловку, пока пильный диск не разовьет полную скорость.
- Всегда обрабатывайте только одну заготовку - только в этом случае ее можно надежно зафиксировать.
- При обработке длинных заготовок, используйте зажимные приспособления и обязательно обеспечьте опору под длинным концом заготовки. Категорически запрещается, чтобы третье лицо удерживало обрабатываемую заготовку.
- Категорически запрещается удалять опилки и обрезки заготовок, при включенном двигателе электроинструмента.
- Если при работе пильный диск застрял в заготовке или был заблокирован обрезками, немедленно выключите электроинструмент, и только после этого устраняйте причину остановки пильного диска.
- Запрещается обрабатывать заготовки содержащие асбест. Асбест является канцерогенным веществом.
- Запрещается использовать электроинструмент для распиловки дров.
- Избегайте остановки двигателя электроинструмента под нагрузкой.
- Не допускайте перегрева электроинструмента при длительном использовании.
- Не закрывайте пальцами отверстие патрубка выброса опилок.
- Не работайте электроинструментом выше уровня головы.





После окончания работы











- Электроинструмент можно убирать с рабочего места только после выключения и полной остановки пильного диска.

- Категорически запрещается замедлять вращение пильного диска по инерции, при помощи фиксатора шпинделя или прилагая усилие к боковой поверхности пильного диска. Использование фиксатора шпинделя для этой цели выведет из строя электроинструмент и лишит вас права на гарантийное обслуживание.
- При работе пильные диски сильно нагреваются - не прикасайтесь к ним до их охлаждения.

Символы, используемые в инструкции

В руководстве по эксплуатации используются нижеприведенные символы, запомните их значение. Правильная интерпретация символов поможет использовать электроинструмент правильно и безопасно.

Символ	Значение
	Погружная пила Участки, обозначенные серым цветом мягкая накладка (с изолированной поверхностью).
	Наклейка с серийным номером: СТ ... - модель; XX - дата производства; XXXXXXX - серийный номер.
	Ознакомьтесь со всеми указаниями по технике безопасности и инструкциями.
	Носите защитные очки.
	Носите защитные наушники.
	Носите пылезащитную маску.
	Отключайте электроинструмент от сети перед проведением монтажных и регулировочных работ.
	Направление движения.

Символ	Значение
	Направление вращения.
	Заблокировано.
	Разблокировано.
	Запрещенное действие.
	Двойная изоляция / класс защиты.
	Знак, удостоверяющий, что изделие соответствует основным требованиям директив ЕС и гармонизированным стандартам Европейского Союза.
	Внимание. Важная информация.
	Полезная информация.
	Носите защитные перчатки.
	Во время работы удаляйте образующуюся пыль.
	Не выбрасывайте электроинструмент в бытовой мусор.

Назначение электроинструмента

Электроинструмент предназначен для выполнения точных и аккуратных пропилов в древесине (продольных, поперечных, вертикальных, наклонных). Использование специальных пильных дисков позволяет производить распиловку тонкостенных деталей из цветных металлов (например, профилей), легких стройматериалов и пластмассы. Распиловка заготовок из ферромагнитных металлов или сплавов (стали, чугуна, легированной стали и т.п.) категорически запрещена.

Элементы устройства электроинструмента

- 1 Эксцентриковый регулировочный винт
- 2 Включатель / выключатель
- 3 Кнопка блокировки
- 4 Зажимной винт параллельного упора
- 5 Зажимной винт шкалы угла наклона корпуса
- 6 Соединительный патрубок для удаления пыли
- 7 Защитный кожух
- 8 Дополнительная рукоятка
- 9 Метка пропила при наклоне корпуса 45°
- 10 Метка пропила при наклоне корпуса 0°
- 11 Расклинивающий нож
- 12 Пильный диск *
- 13 Внешний фланец
- 14 Болт крепления пильного диска
- 15 Шкала угла наклона корпуса
- 16 Индикатор шкалы угла наклона корпуса
- 17 Индикатор шкалы глубины пропила
- 18 Фиксирующий винт
- 19 Эксцентрик
- 20 Шкала глубины пропила
- 21 Фиксатор шпинделя
- 22 Болт регулировки вертикального положения корпуса
- 23 Контргайка болта регулировки вертикального положения корпуса
- 24 Опорная плита
- 25 Вентиляционные отверстия
- 26 Регулятор скорости
- 27 Ключ шестигранный *
- 28 Параллельный упор *
- 29 Направляющая *
- 30 Внутренний фланец
- 31 Шпиндель
- 32 Регулировочный болт расклинивающего ножа

* Принадлежности

Перечисленные, а также изображенные принадлежности, частично не входят в комплект поставки.

Монтаж и регулировка элементов электроинструмента

Перед проведением всех процедур электроинструмент обязательно отключить от сети.



Не затягивайте слишком сильно крепежные элементы, чтобы не повредить их резьбу.

Монтаж / демонтаж параллельного упора (см. рис. 1)

- Ослабьте фиксирующие винты 4 (см. рис. 1.1).
- Установите, снимите или переместите параллельный упор 28.
- Затяните фиксирующие винты 4 (см. рис. 1.2).

Использование направляющей (см. рис. 2-3)

- Установите электроинструмент на направляющую 29 (см. рис. 2.1).

- В опорной плите 24 имеются два паза для установки на направляющую 29. Выберите паз для установки в зависимости от типа выполняемых пропилов (вертикальный или наклонный, см. рис. 3).
- Вращайте эксцентриковые винты 1, чтобы отрегулировать легкость перемещения электроинструмента по направляющей 29 (см. рис. 2.2).

Замена пильного диска (см. рис. 4-6, 9)



При длительном использовании пильный диск может сильно нагреться - извлекайте его, надев перчатки. Это также снизит риск ранения о режущие кромки.

- Установите максимальную глубину пропила (см. рис. 9.1).
- Переместите кнопку блокировки 3 как показано на рисунке 9.2 и опустите корпус электроинструмента вниз. Болт крепления пильного диска 14 должен находиться напротив отверстия на боковой поверхности защитного кожуха 7 (см. рис. 4).
- Установите электроинструмент на торцевую сторону корпуса двигателя см. рис. 4.
- Нажмите фиксатор шпинделя 21 и вручную проверните пильный диск 12, чтобы зафиксировать его в неподвижном положении. Удерживая нажатым фиксатор шпинделя 21, открутите болт 14 шестигранным ключом 27.
- Снимите со шпинделя 31: внешний фланец 13, пильный диск 12, внутренний фланец 30.
- Очистите мягкой кисточкой крепежные элементы и установите на шпиндель 31: внутренний фланец 30, пильный диск 12, внешний фланец 13, вкрутите болт 14 и затяните его рукой.

Внимание! при установке строго выполняйте следующие правила:

- соблюдайте правильную последовательность установки деталей (см. рис. 6);
 - не допускайте их перекоса при монтаже;
 - при установке пильного диска 12 удостоверьтесь в том, что диаметр посадочного отверстия соответствует диаметру выступа на внутреннем фланце 30;
 - направление стрелки на пильном диске 12 должно всегда совпадать с направлением стрелки на защитном кожухе 7;
 - устанавливайте внешний фланец 13 фаской наружу.
- Удерживая нажатым фиксатор шпинделя 21, затяните болт 14 шестигранным ключом 27. Отпустите фиксатор шпинделя 21.

Регулировка положения расклинивающего ножа (см. рис. 7, 9)

После каждой замены пильного диска 12 необходимо проверять правильность установки расклинивающего ножа 11. Расклинивающий нож 11 должен устанавливаться следующим образом:

- расстояние между расклинивающим ножом 11 и зубьями пильного диска 12 не должно превышать 5 мм;

- расстояние между вершиной самого нижнего зуба пильного диска **12** и нижней точкой расклинивающего ножа **11** не должно превышать 5 мм.

- Установите максимальную глубину пропила (см. рис. 9.1).
- Переместите кнопку блокировки **3** как показано на рисунке 9.2 и опустите корпус электроинструмента вниз. Регулировочный болт **32** должен находиться напротив отверстия на боковой поверхности защитного кожуха **7** (см. рис. 7.1).
- Ослабьте болт **32** шестигранным ключом **27**.
- Перемещайте расклинивающий нож **11**, чтобы отрегулировать зазор между расклинивающим ножом **11** и пильным диском **12** (см. рис. 7.2). В случае невозможности выполнения данной регулировки (например, если пильный диск **12** сильно изношен) используйте другой пильный диск **12**.
- Затяните болт **32** шестигранным ключом **27**.

Регулировка вертикального положения корпуса (см. рис. 8-10)

- Ослабьте зажимные винты **5** (см. рис. 10.1).
- Установите корпус в вертикальное положение.
- Затяните зажимные винты **5**.
- Установите максимальную глубину пропила (см. рис. 9.1).
- Переместите кнопку блокировки **3** как показано на рисунке 9.2 и опустите корпус электроинструмента вниз.
- Приложите стороны юстировочного угольника 90° к плоскости пильного диска **12** и к плоскости опорной плиты **24** (см. рис. 8.1). Если стороны угольника плотно прилегают к поверхности пильного диска **12** и к поверхности опорной плиты **24**, то регулировка не требуется, в противном случае необходимо произвести регулировку при помощи винта **22** и контргайки **23** (см. рис. 8.3).
- Ослабьте зажимные винты **5**.
- Ослабьте контргайку **23**.
- Вкручивая или выкручивая регулировочный винт **22** добейтесь того, чтобы стороны угольника 90° плотно прилегали к поверхности пильного диска **12** и к поверхности опорной плиты **24**.
- Удерживая винт **22**, затяните контргайку **23**.

Ввод в эксплуатацию электроинструмента

Убедитесь в том, что имеющееся напряжение в сети соответствует данным, указанным на приборном щитке электроинструмента.

Включение / выключение электроинструмента

Включение:

Переместите кнопку блокировки **3** большим пальцем правой руки, как показано на рис. 9.2 - это позволит опускать корпус электроинструмента и разблокирует включатель / выключатель **2**. Нажмите включатель / выключатель **2**.

Выключение:

Для выключения электроинструмента отпустите кнопку включателя / выключателя **2**.

Отсасывание пыли при работе с электроинструментом



Отсасывание пыли снижает концентрацию пыли в воздухе, препятствует ее накоплению на рабочем месте. При работе с электроинструментом, всегда используйте пылесос, подходящий для отсасывания пыли обрабатываемых материалов. Пылесос может быть подключен к соединительному патрубку **6** при помощи специального адаптера.

Конструктивные особенности электроинструмента

Регулятор скорости

При помощи регулятора скорости **26**, выставляется необходимое число оборотов (в том числе и в процессе работы).

Нужное число оборотов зависит от обрабатываемого материала, условий работы и может быть установлено практическим тестированием.

При продолжительной работе на низких оборотах необходимо охладить электроинструмент, в течение 3 минут, для этого установите максимальное число оборотов и оставьте электроинструмент работать на холостом ходу.

Плавный пуск

Плавный пуск (система ограничения пускового тока) позволяет плавно включать электроинструмент - диск раскручивается постепенно без рывка и отдачи, также в момент включения не создается скачкообразной нагрузки на электросеть.

Система стабилизации скорости вращения

Система стабилизации поддерживает заданное число оборотов как на холостом ходу, так и под нагрузкой. Это обеспечивает плавность подачи электроинструмента при работе.

Защита от перегрузки

Система защиты двигателя от перегрузки, автоматически выключает электроинструмент при перегреве, который может возникнуть при распиловке твердых пород древесины, использовании тупых пильных дисков и др.

Рекомендации при работе электроинструментом

Установка глубины пропила (см. рис. 9-10)

Перед началом работы настройте глубину пропила в зависимости от толщины заготовки - наиболее

аккуратная кромка среза получается если пильный диск **12** выступает за пределы заготовки не более чем на высоту зуба.

- Ослабьте фиксирующие винты **18** (см. рис. 9.1).
- Для установки глубины пропила перемещайте винт **18** вверх или вниз. Установленное значение глубины пропила показывает указатель **17** на шкале **20**. Для корректировки глубины пропила в пределах 2 мм используйте эксцентрик **19**.
- Затяните фиксирующие винты **18**.

Установка угла пропила (см. рис. 10)

Конструкция электроинструмента позволяет производить бесступенчатую регулировку угла пропила в пределах от 0° до 45°.

- Ослабьте два зажимных винта **5** (см. рис. 10.1).
- Установите желаемый угол резания (согласно показаниям шкалы **15**), наклоняя корпус электроинструмента (см. рис. 10.2).
- Затяните два зажимных винта **5**.



При выполнении наклонных пропилов учитывайте, что глубина пропила не соответствует, показаниям на шкале **15**. В этом случае глубину пропила измеряйте при помощи мерительного инструмента (расстояние "а", см. рис. 10.3).

Метки пропила (см. рис. 11-12)

- Метка пропила **10** указывает позицию пильного диска **12** при выполнении вертикальных пропилов (см. рис. 11).
- Метка пропила **9** указывает позицию пильного диска **12** при выполнении пропилов под углом 45° (см. рис. 12).



Рекомендуется выполнить пробный пропил, чтобы исключить ошибки при проведении работ.

Распиловка (см. рис. 13)



Производительность работы и качество пропила зависят от состояния и формы зубьев пильного диска **12** - поэтому правильно выбирайте тип пильного диска в зависимости от обрабатываемого материала и вида работы.

- Убедитесь, что заготовка надежно зафиксирована.
- Включите электроинструмент до того, как пильный диск **12** прикоснется к заготовке. Подождите пока пильный диск **12** не наберет максимальные обороты.
- Плавню опустите корпус электроинструмента вниз и перемещайте электроинструмент вперед с равномерной подачей без рывков и перекашивания.
- Не прилагайте избыточного усилия - для выполнения операции требуется некоторое время. Избыточное усилие не ускорит процесс выполнения работы, но перегрузит электроинструмент.
- При распиловке больших листов (древесно-стружечные плиты и т.п.) используйте дополнительные

опоры, чтобы исключить прогиб листа, который может вызвать заклинивание пильного диска **12** (см. рис. 13).

Распиловка при помощи параллельного упора (см. рис. 1, 14)

Параллельный упор **28** позволяет производить распиловку вдоль существующей прямой кромки заготовки, а также производить нарезание одинаковых по ширине полос.

- Ослабьте фиксирующие винты **4** (см. рис. 1.1).
- Перемещайте параллельный упор **28**, чтобы установить необходимую ширину заготовки.
- Затяните фиксирующие винты **4** (см. рис. 1.1).
- Выполните операцию, как описано выше (см. рис. 14.1).



Подобных результатов можно добиться, если при помощи струбцин закрепить на обрабатываемой заготовке доску, и использовать ее в качестве вспомогательного упора. Произведите пиление, перемещая электроинструмент вдоль этого упора, прижимая боковую поверхность опорной плиты **24** к боковой поверхности доски (см. рис. 14.2).

Распиловка при помощи направляющей (см. рис. 2, 15)

Направляющая **29** позволяет с большой точностью выполнять прямолинейные пропилы. Направляющая **29** имеет специальные резиновые кромки, которые предотвращают сколы и выравнивания материала заготовки на кромках пропила. Пильный диск **12** при этом должен прилегать зубьями непосредственно к резиновой кромке.

- Установите электроинструмент на направляющую **29**, как описано выше (см. рис. 2).
- Зафиксируйте направляющую **29** на заготовке, например, при помощи струбцин (см. рис. 15).
- Выполните операцию, как описано выше (см. рис. 15).

Обслуживание / профилактика электроинструмента

Перед проведением всех процедур электроинструмент обязательно отключить от сети.

Чистка электроинструмента

Обязательным условием для долгосрочной и безопасной эксплуатации электроинструмента является содержание его в чистоте. Регулярно продувайте электроинструмент сжатым воздухом через вентиляционные отверстия **25**.

Послепродажное обслуживание

Ответы на вопросы по ремонту и обслуживанию вашего продукта вы можете получить в сервисных

центрах. Информацию о сервисных центрах, схемы запчастей и информацию по запчастям Вы можете найти по адресу: www.crown-tools.com.

Транспортировка электроинструментов

- Не допускайте падения упаковки, а также любые механические воздействия на нее при транспортировке.
- При погрузке / разгрузке не используйте погрузочную технику, работающую по принципу зажима упаковки.

Защита окружающей среды



Вторичное использование сырья вместо устранения мусора.

Электроинструмент, дополнительные принадлежности и упаковку следует экологически чисто утилизировать.

В интересах чистосортной рециркуляции отходов детали из синтетических материалов соответственно обозначены.

Настоящее руководство по эксплуатации напечатано на бумаге, изготовленной из вторсырья без применения хлора.

Технічні характеристики електроінструменту

Погружна пилка		CT15134-165
Код електроінструмента	[220-230 V ~50/60 Hz]	422002
Номінальна потужність	[Вт]	1300
Вихідна потужність	[Вт]	660
Сила току при напрузі	110-127 В [А] 220-230 В [А]	10 6.2
Частота обертання холостого ходу	[хв ⁻¹]	2000-5000
Діаметр пильного диска Ø	[мм]	165
Посадочний Ø диска	[мм]	20
Макс. товщина пильного диска	[мм]	2,4
Макс. глибина пропіла 90°	[мм] [дюйми]	55 2-11/64"
Макс. глибина пропіла 45°	[мм] [дюйми]	38 1-1/2"
Вага	[кг] [фунти]	4,7 10.36
Клас захисту		□ / II
Рівень шуму	[дБ(А)]	88,37
Акустична потужність	[дБ(А)]	99,37
Рівень вібрації	[м/с ²]	0,78

Інформація про шум



Завжди використовуйте звукоізоляційні навушники при рівні шуму понад 85 дБ(А).



Відповідності необхідним нормам

Ми заявляємо під нашу одноособову відповідальність, що описаний у розділі "Технічні характеристики електроінструменту" продукт відповідає усім відповідним положенням Директив 2006/42/ЕС, включаючи їх зміни, а також наступним нормам:

EN60745-1,
EN60745-2-5.

Менеджер із сертифікації

Wu Cunzhen

Merit Link International AG
Stabio, Швейцарія, 19.03.2021



ПОПЕРЕДЖЕННЯ - Щоб знизити ризик отримання травм, користувач повинен ознайомитися з керівництвом по експлуатації!



ПОПЕРЕДЖЕННЯ! Прочитайте всі попередження з техніки безпеки та інструкції. Недотримання попереджень та інструкцій може призвести до ураження електричним струмом, займання і / або серйозних травм.

Збережіть всі попередження та інструкції для подальшого використання.

Термін "електроінструмент", який використовується в тексті попереджень, відноситься до електроінструменту з живленням від електромережі (про-

Українська

відний) або електроінструменту з живленням від акумулятора (бездротовий).

Безпека робочого місця

- **Робоче місце повинно бути чистим і добре освітленим.** У захаращених або темних місцях вірогідні нещасні випадки.
- **Не використовуйте електроінструменти у вибухонебезпечних середовищах, наприклад, в присутності легкозаймистих рідин, газів або пилу.** Електроінструменти створюють іскри, які можуть призвести до займання пилу або парів.
- **Під час роботи електроінструмента не допускайте присутності дітей та інших осіб.** Відволікання уваги може призвести до втрати контролю.

Рекомендації з електробезпеки

- **Вилки електроінструменту повинні підходити до розетки. Ніколи не вносьте зміни в конструкцію вилок. Не використовуйте адаптери з заземленими електроінструментами.** Вилки оригінальної конструкції і відповідні розетки зменшують ризик ураження електричним струмом.
- **Уникайте контакту з заземленими поверхнями, такими як труби, радіатори, плити та холодильники.** Це підвищує ризик ураження електричним струмом.
- **Не піддавайте електроінструмент впливу дощової води або вологи.** Попадання води в середину електроінструмента підвищує ризик ураження електричним струмом.
- **Не використовуйте електричний кабель в цілях, для яких він не призначений. Ніколи не використовуйте кабель для перенесення електроінструменту, підтягання електроінструменту до себе або для вимкнення електроінструменту ривком за електричний кабель.** Оберегайте електричний кабель від нагрівання, нафтопродуктів, гострих крайок або рухомих частин електроінструменту. Пошкоджений або спутаний електричний кабель збільшує небезпеку поразки електричним струмом.
- **При роботах на відкритому повітрі, використовуйте подовжувальні кабелі, призначені для зовнішніх робіт, це знизить небезпеку ураження електричним струмом.**
- **Якщо не можна уникнути роботи електроінструмента на ділянці з підвищеною вологістю, використовуйте пристрій захисного відключення (УЗО).** Використання УЗО знижує ризик ураження електричним струмом. ПРИМІТКА! Термін "УЗО (RCD)" може бути замінений терміном "пристрій захисного відключення (GFCI)" або "автоматичний вимикач з функцією захисту від струму витоку (ELCB)".
- **Увага!** Ніколи не торкайтеся до відкритих металевих поверхонь редуктора, захисного кожуха і т.д., оскільки на металеві поверхні впливають електромагнітні хвилі і торкання до них може призвести до травми або нещасного випадку.

Рекомендації з особистої безпеки

- **Будьте пильними, стежте за тим, що ви робите, і при роботі з електроінструментом керуйтеся здоровим глуздом. Не використовуйте електроінструмент, якщо ви втомилися або перебуваєте під впливом наркотичних засобів,**

алкоголю або ліків. Ослаблення уваги при роботі з електроінструментом може призвести до серйозної травми.

- **Використовуйте засоби індивідуального захисту. Завжди надівайте захисні окуляри.** Засоби індивідуального захисту, такі як пілозахисна маска, нековзне захисне взуття, каска або засоби захисту органів слуху, які використовуються у відповідних умовах, зменшують ймовірність отримання травм.
- **Не допускайте ненавмисного запуску електроінструменту. Перед підключенням до джерела живлення та / або акумулятора, підняттям або перенесенням електроінструменту переконайтеся, що вмикач / вимикач знаходиться у вимкненому стані.** Переміщення електроінструменту, коли палець знаходиться на вмикачі / вимикачі, або вимкнення живлення електроінструментів з включеним вмикачем / вимикачем може стати причиною нещасного випадку.
- **Перед вимкненням необхідно прибрати з частин електроінструменту, що обертаються, всі додаткові ключі і пристосування.** Ключ, залишений в частині електроінструменту, що обертається, може бути причиною серйозних травм.
- **Не докладайте надмірних зусиль. Завжди зберігайте стійке положення і рівновагу.** Це дозволяє краще контролювати електроінструмент у непередбачуваних ситуаціях.
- **Носіть відповідний одяг. Не вдягайте вільний одяг або прикраси. Тримайте волосся, одяг і рукавиці далеко від рухомих деталей.** Вільний одяг, прикраси або довге волосся можуть бути захоплені рухомими частинами електроінструменту, що стане причиною серйозних травм.
- **Якщо в конструкції електроінструменту передбачена можливість для підключення пиловловлюючих і пилозбірних пристроїв, переконайтеся, що вони підключені і правильно використовуються.** Використання таких пристроїв зменшує небезпеку, пов'язані з накопиченням пилу.
- **Завжди будьте уважні, не ігноруйте принципи безпечної роботи з електроінструментом через знання і досвід, отримані внаслідок частого користування електроінструментом.** Необережна дія може негайно призвести до серйозних травм.
- **Увага!** Електроінструмент створює під час роботи електромагнітне поле. За деяких обставин, це поле може чинити негативний вплив на активні або пасивні медичні імплантати. Щоб зменшити ризик заповідання серйозної шкоди здоров'ю або травми з летальним наслідком, людям з медичними імплантатами, перед початком експлуатації електроінструмента, рекомендується проконсультуватися з лікарем і виробником медичного імплантату.

Використовування і обслуговування електроінструмента

- Люди з недостатніми психофізичними або розумовими здібностями і діти не можуть управляти електроінструментом, якщо людина, яка відповідає за їх безпеку, не контролює їх чи не інструктує щодо використання електроінструменту.
- **Не перевантажуйте електроінструмент. Використовуйте електроінструмент, який відповідає вашій цілі використання.** Відповідний електроінструмент буде працювати краще і безпечніше з тією продуктивністю, для якої він був спроектований.

- **Не працюйте електроінструментом з несправним вмикачем / вимикачем.** Електроінструмент, ввімкнення / вимкнення якого не може контролюватися, становить небезпеку і повинен бути негайно відремонтований.
- **Перед виконанням будь-яких налаштувань, заміною приладдя або зберіганням електроінструментів - від'єднайте вилку від джерела живлення і / або акумулятор від електроінструменту.** Ці заходи безпеки знижують ризик випадкового запуску електроінструмента.
- **Зберігайте невикористовувані електроінструменти в недоступному для дітей місці і не дозволяйте особам, які не ознайомилися з електроінструментом або цими інструкціями, використовувати електроінструмент.** Електроінструменти небезпечні в руках не підготовлених користувачів.
- **Слідкуйте за станом електроінструменту.** Перевіряйте осове биття і надійність з'єднання рухомих деталей, а також будь-які несправності, які можуть вивести електроінструмент з ладу. Несправний електроінструмент необхідно відремонтувати перед використанням. Багато нещасних випадків виникають через поганий стан електроінструменту.
- **Ріжучі інструменти повинні знаходитися в чистоті і бути добре заточеними.** Правильно встановлені ріжучі інструменти з гострими ріжучими кромками зменшують можливість заклинювання і полегшують управління електроінструментом.
- **Використовуйте електроінструмент, приладдя, насадки і т.п. відповідно до інструкції, беручи до уваги умови роботи і виконувані роботи.** Використання електроінструмента для операцій, для яких він не призначений, може призвести до небезпечної ситуації.
- **Підтримуйте рукоятки і поверхні захоплення сухими, чистими і вільними від масла і мастила.** Слизькі рукоятки і поверхні захоплення перешкоджають безпечному поводженню з електроінструментом і управління ним в несподіваних ситуаціях.
- **Зверніть увагу, що при роботі з електроінструментом необхідно правильно тримати допоміжну рукоятку; виконання цієї вимоги полегшує управління електроінструментом.** Таким чином, правильне утримання електроінструменту може знизити ризик нещасних випадків або травм.

Технічне обслуговування

- **Обслуговувати Ваш електроінструмент повинні кваліфіковані фахівці з використанням рекомендованих запасних частин.** Це дає гарантію, що безпека Вашого електроінструменту буде збережена.
- **Дотримуйтеся інструкції по змащуванню, а також рекомендації по заміні аксесуарів.**

Особливі вказівки з техніки безпеки

Інструкція з техніки безпеки при виконанні усіх видів розпилювальних робіт



НЕБЕЗПЕКА: Не підносьте руки до робочої зони та пильного диску. Тримайте іншу руку на додатковій рукоятці або корпусі двигуна. Якщо пилу утриму-

вати двома руками, небезпека отримання травми від пильного диску відсутня.

- **Не торкайтеся нижньої частини заготовки.** Захисний пристрій не зможе забезпечити захист від пильного диску під заготовкою.
- **Встановіть глибину різання відповідно до товщини заготовки.** Нижче заготовки може виступати менше половини цілого зубця пилкового диска.
- **Ніколи не тримайте руками заготовку, призначену для різання, і не кладіть її на ногу.** Закріпіть заготовку на стійкій платформі. Щоб зменшити ступінь впливу інструменту на оператора, ймовірність заклинювання пильного диска і втрату контролю, важливо надійно зафіксувати заготовку (циркулярну пилу необхідно правильно тримати, а оброблювана заготовка повинна бути зафіксована, як показано на мал. 16).
- **Під час виконання робіт, в ході яких ріжучий інструмент може торкатися прихованої проводки або власного дрота, тримайте електроінструмент тільки за ізольовані місця захоплення.** При контакті з дротом під напругою в металевих деталях електроінструменту також виникає напруга, що може стати причиною ураження оператора електричним струмом.
- **Для подовженого різання завжди використовуйте направляючу планку або пряму напрямну.** Це підвищує точність розпилювання і знижує ймовірність заклинювання пильного диску.
- **Завжди використовуйте пильні диски з правильним розміром і формою (ромбічна / кругла) отворів для оправлення.** Пильні диски, які не відповідають елементам кріплення пили, працюватимуть внаєцентрово, що може привести до втрати контролю над інструментом.
- **Ніколи не використовуйте невідповідні або пошкоджені шайби або болти для кріплення пилкового диску.** Використання спеціально призначених для вашої пили шайб і болтів гарантує оптимальну роботу пристрою і безпеку.

Правила техніки безпеки при експлуатації електроінструмента

Причини виникнення віддачі та відповідні попередження

Причини виникнення віддачі та відповідні попередження

- **віддача** - це раптова реакція у результаті затищення, застрягання або зсуву пильного диску. Віддача призводить до втрати контролю над пилою, яка може підняти заготовку і направити її до оператора;
- **при затиску або застряганні в розрізі пильний диск зупиняється, а реакція двигуна викликає швидке відкидання інструменту назад у сторону оператора;**
- **якщо пильний диск викривляється або відбувається зміщення лінії розпилу, зубці на задньому краї пилкового диску можуть врізатися у поверхню дерева.** Це призводить до того, що пильний диск виходить з розрізу і відскакує назад у сторону оператора.

Віддача є результатом неналежного використання інструменту і / або неправильної роботи оператора

або невідповідних умов роботи. Щоб запобігти виникненню віддачі, необхідно жжити належних заходів безпеки, викладених нижче.

- Міцно тримайте пилу двома руками. Покладіть руки таким чином, щоб ви могли чинити опір силам, що виникають при віддачі. Оператор може перебувати з будь-якого боку пили, але не на одній лінії з пильним диском. В результаті віддачі пила може відскочити назад, але при дотриманні техніки безпеки оператор може контролювати сили, що виникають при віддачі.
- У разі застрягання пилкового диску або припинення розпилювання з якої-небудь причини відпустіть пусковий механізм і не виймайте пилу до її повної зупинки. Ніколи не намагайтеся прибрати або витягнути пилу під час руху пилкового диску. В іншому випадку може виникнути віддача. З'ясуйте причину і прийміть заходи щодо усунення причини застрягання.
- Під час перезапуску пили, що знаходиться у заготівлі, помістіть пильний диск у центрі розрізу і переконайтеся, що зубці пили не торкаються матеріалу. Застрягання пилкового диску може привести до підйому або віддачі з боку заготовки у момент повторного запуску пили.
- Щоб зменшити ризик застрягання пилкового диску або віддачі, забезпечте опору для великих панелей. Великі панелі можуть прогинатися під власною вагою. Опори повинні перебувати під панеллю з обох сторін, поряд з лінією розпили і біля краю панелі. (Див. правильний хід роботи на мал. 13.2 і неправильний - на мал. 13.1).
- Не використовуйте тупі або пошкоджені пильні диски. Погано заточені і неправильно встановлені пильні диски роблять вузький розріз, викликаючи підвищене тертя, застрягання пилкового диску і віддачу.
- Затискні регулятори глибини входу пилкового диску і нахилу повинні бути зафіксовані до початку розпилювання. Якщо значення установки пилкового диску змінюються під час роботи інструменту, це може привести до застрягання і віддачі.
- При розпилюванні стін або інших "сліпих зон" проявляйте особливу обережність. Виступаючий пильний диск може розрізати предмет, який викличе віддачу.

Правила техніки безпеки для погрузних пилок

- Перед кожним використанням перевіряйте, чи правильно функціонує захисний кожух. Не використовуйте пилку, якщо кожух не може вільно пересуватись і миттєво зачиняє пилковий диск. Ніколи не фіксуйте і не підв'язуйте кожух так, щоб пилковий диск при цьому залишався відчиненим. Якщо Ви випадково впустите пилку, кожух може деформуватися. Переконайтесь, що кожух вільно пересувається та не торкається пилкового диску або будь-якої іншої частини при будь-якому куті нахилу корпусу і при будь-якій глибині розпилювання.
- Перевірте роботу і стан зворотної пружини. Якщо кожух і пружина працюють не так, як треба, перед використанням пилки необхідно усунути несправності. Кожух може зачинятися занадто повільно через пошкоджені частини, липкі відкладення чи накопичене сміття.
- Переконайтесь, що опорна плита пилки не зсувається при зануренні, коли кут скосу не до-

рівнює 90°. Зсув пилкового диску в сторону призведе до його деформації та, скоріш за все, він відскочить назад.

- Перш ніж покласти пилку на верстак або на підлогу переконайтесь, що кожух закриває пилковий диск. Пилковий диск деякий час продовжує обертатися за інерцією і може бути відкинутим назад, розпилюючи все, що трапляється на його шляху. Не забувайте, що для повної зупинки пилкового диску після вимкнення електроінструменту потрібен деякий час.

Додаткові правила техніки безпеки для пилкок обладнаних розклинюючим ножом

- Використовуйте пилкові диски, які підходять для розклинюючого ножа. Щоб розклинюючий ніж функціонував так як треба, товщина пилкового диску повинна бути менша за товщину розклинюючого ножа, а ширина розпилювання повинна перевищувати товщину розклинюючого ножа.
- Відрегулюйте положення розклинюючого ножа, дотримуючись рекомендацій, викладених нижче. Розклинюючий ніж не зможе запобігти віддачі при неправильній відстані, позиціонуванні й вирівнюванні.
- Для правильної роботи розклинюючого ножа, він повинен знаходитись у пропилі. Розклинюючий ніж не є ефективним для запобігання віддачі при виконанні коротких розпилювань.
- Не використовуйте пилку, якщо розклинюючий ніж зігнутий. Це може призвести до неправильного функціонування захисного кожуха.



Увага! Хімічні речовини в частках пилу, що виникає внаслідок циклювання, розпилювання, полірування, свердління та інших будівельних робіт, можуть викликати рак, вроджені вади або мати негативний вплив на репродуктивну функцію.

Увага! Хімічні речовини у частках пилу, що виникає внаслідок циклювання, розпилювання, полірування, свердління та інших будівельних робіт, можуть викликати рак, вроджені вади або мати негативний вплив на репродуктивну функцію. Приклади таких хімічних речовин:

- Фарба на основі свинцю.
- Прозорий діоксид кремнію, що міститься у цеглі, цементі та інших кам'яних матеріалах.
- Рівень небезпеки миш'яку і хрому, що містяться у хімічно обробленому дереві, залежить від частоти роботи з такими матеріалами. Щоб уникнути контакту з цими хімічними речовинами: оскільки рівень небезпеки залежить від тривалості робіт з такими матеріалами, уникайте контакту з цими хімічними сполуками.
- Проводьте роботи у добре вентиляваному місці.
- Під час роботи вдягайте відповідні засоби захисту, такі як пилезахисна маска зі спеціальним фільтром для дрібного пилу.

Додаткові інструкції з експлуатації циркулярної пили

- Під час роботи з електроінструментом звертайте увагу на наступне:

- пильний диск не повинен бути пошкоджений, деформований, він не повинен мати тріщин, усі зубці повинні бути на місці;
- не використовувати пильні диски з швидкорізальною сталі;
- не використовувати для цього інструменту будь-які шліфувальні диски;
- не використовувати пильні диски, які не передбачені інструкцією;
- не тиснути на пильний диск для його зупинки;
- переконайтеся, що відповідний механізм в усій запобіжній системі працює правильно;
- перед заміною деталей, налаштуванням інструменту або іншими технічними роботами інструмент повинен бути від'єднаний від електромережі.
- При експлуатації інструменту швидкість розпилювання повинна контролюватися і перебувати на середньому рівні відповідно до твердості оброблюваного матеріалу.
- При експлуатації інструменту не допускається наявність в оброблюваній деревині таких металевих предметів як цвяхи; у разі наявності ділянок більш твердого дерева швидкість розпилювання повинна бути знижена.
- Використання інструменту при зняттю захисної оболонки заборонено.
- Щоб запобігти виникненню несправностей і зменшити ризик застрягання, тримайте пильний диск у чистоті і вчасно його точіть.
- **НЕБЕЗПЕКА!** Під час роботи з інструментом не піднімайте руки до робочої зони та не торкайтеся до пильного диска. Не вставляйте заготовку, якщо пильний диск обертається. Якщо пильний диск все ще обертається, не торкайтеся деталей інструменту руками.
- Міцно тримайте інструмент у руках. Не кладіть руки або пальці ззаду циркулярної пили. При віддачі пила найбільш ймовірно буде рухатися у напрямку до ваших рук, що призведе до серйозних пошкоджень (див. мал. 17.1 - неправильна робота з інструментом).
- Під час розпилювання ширша частина основи циркулярної пилки повинна бути поміщена на частину виробу зі стабільною опорою, а не на ту частину, яку потрібно відпилити (правильна робота з інструментом показана на мал. 17.2; неправильна - на мал. 17.3). Якщо заготовка занадто коротка або маленька, вона повинна бути зафіксована за допомогою спеціального пристосування. Не тримайте коротку заготовку руками.
- Циркулярна пила не повинна використовуватися у перевернутому положенні, так як це може привести до серйозних травм і пошкоджень (як показано на мал. 18).

Перед початком роботи

- Використовуйте електроінструмент тільки для розпилювання матеріалів рекомендованих виробником.
- Напрямок стрілки на пильному диску повинен завжди співпадати з напрямком стрілки на захисній оболонці.

При роботі

- Ніколи не починайте розпилювання, поки пильний диск не розвине повну швидкість.

- Завжди обробляйте тільки одну заготовку - тільки в цьому випадку її можна надійно зафіксувати.
- При обробці довгих заготовок, використовуйте затискні пристосування і обов'язково забезпечте опору під довгим кінцем заготовки. Категорично забороняється, щоб третя особа утримувала оброблювану заготовку.
- Категорично забороняється видаляти тирсу і обрізки заготовель, при включеному двигуні електроінструменту.
- Якщо при роботі пильний диск застряг в заготовці або був заблокований обрізками, негайно вимкніть електроінструмент, і тільки після цього усувайте причину зупинки пильного диска.
- Не обробляйте матеріали з вмістом азбесту. Азбест вважається канцерогеном.
- Забороняється використовувати електроінструмент для розпилювання дрів.
- Уникайте зупинки двигуна електроінструменту під навантаженням.
- Не допускайте перегрівання електроінструменту при тривалому використанні.
- Не закривайте пальцями отвір патрубку викиду тирси.
- Не працюйте електроінструментом вище рівня голови.

Після закінчення роботи

- Електроінструмент можна прибирати з робочого місця тільки після вимкнення і повної зупинки пильного диска.
- Категорично забороняється уповільнювати обертання пильного диска за інерцією, за допомогою фіксатора шпинделя або докладаючи зусилля до бічної поверхні пильного диска. Використання фіксатора шпинделя для цієї мети виведе з ладу електроінструмент і позбавить вас права на гарантійне обслуговування.
- При роботі пильні диски сильно нагріваються - не торкайтеся до них до їх охолодження.

Символи, що використовуються в інструкції

В інструкції використовуються нижченаведені символи, запам'ятайте їх значення. Правильна інтерпретація символів допоможе використовувати електроінструмент правильно і безпечно.

Символ

Значення

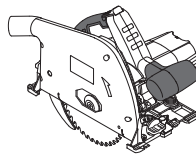

Погружна пилка

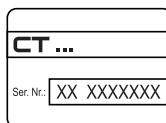

Ділянки, які позначені сірим кольором, м'яка накладка (з ізолюваною поверхнею).



Наклейка з серійним номером:

СТ ... - модель;
XX - дата виробництва;
XXXXXXX - серійний номер.

Символ	Значення
	Ознайомтесь з усіма вказівками з техніки безпеки та інструкціями.
	Носіть захисні окуляри.
	Носіть захисні навушники.
	Носіть пилозахисну маску.
	Відключайте прилад від мережі перед проведенням монтажних і регульовальних робіт.
	Напрямок руху.
	Напрямок обертання.
	Заблоковано.
	Розблоковано.
	Заборонена дія.
	Подвійна ізоляція / клас захисту.
	Знак, який засвідчує, що виріб відповідає основним вимогам директив ЄС та гармонізованим стандартам Європейського Союзу.
	Увага. Важлива інформація.
	Корисна інформація.
	Носіть захисні рукавиці.

Символ	Значення
	Під час роботи видаляйте пил, що утворюється.
	Не викидайте електроінструмент в побутове сміття.

Призначення електроінструменту

Електроінструмент призначений для виконання чітких і охайних розпилювань в деревині (подовжніх, поперечних, вертикальних, похилих). Використання спеціальних пилкових дисків дозволяє виконувати розпилювання тонкостінних деталей з кольорових металів (наприклад, профілей), легких будматеріалів та пластмаси.

Розпилювання заготовок з феромагнітних металів або сплавів (сталі, чавуну, легованої сталі і т.п.) категорично заборонена.

Елементи пристрою електроінструменту

- 1 Ексцентриковий регулюючий гвинт
- 2 Вмикач / вимикач
- 3 Кнопка блокування
- 4 Затискний гвинт паралельного упору
- 5 Затискний гвинт шкали кута нахилу корпусу
- 6 Сполучний патрубок для видалення пилу
- 7 Захисний кожух
- 8 Додаткова ручка
- 9 Мітка пропили при нахилі корпусу 45°
- 10 Мітка пропили при нахилі корпусу 0°
- 11 Розклинюючий ніж
- 12 Пильний диск *
- 13 Зовнішній фланець
- 14 Болт кріплення диска
- 15 Шкала кута нахилу корпусу
- 16 Індикатор шкали кута нахилу корпусу
- 17 Індикатор шкали глибини розпилювання
- 18 Фіксуючий гвинт
- 19 Ексцентрик
- 20 Шкала глибини пропили
- 21 Фіксатор шпинделя
- 22 Болт регулювання вертикального положення корпусу
- 23 Контргайка болта регулювання вертикального положення корпусу
- 24 Опорна плита
- 25 Вентиляційні отвори
- 26 Регулятор швидкості
- 27 Ключ шестигранний *
- 28 Паралельний упор *
- 29 Направляюча *
- 30 Внутрішній фланець
- 31 Шпindelь
- 32 Регулюючий болт розклинюючого ножа

* Приналежності

Перераховані, а також зображені принадлежности, частково не входять у комплект постачання.

Монтаж та регулювання елементів електроінструменту

Перед проведенням усіх процедур електроінструмент обов'язково відключити від мережі.



Не затягуйте дуже сильно кріпильні елементи, щоб не пошкодити їх різьблення.

Монтаж / демонтаж паралельного упору (див. мал. 1)

- Послабте фіксуючі гвинти **4** (див. мал. 1.1).
- Встановіть, зніміть або перемістіть паралельний упор **28**.
- Затягніть фіксуючі гвинти **4** (див. мал. 1.2).

Використання направляючої (див. мал. 2-3)

- Встановіть електроінструмент на направляючу **29** (див. мал. 2.1).
- В опірній плиті **24** є два паза для встановлення на направляючу **29**. Вибирайте паз для встановлення в залежності від типу виконуваних розпилів (вертикальний або похилий, див. мал. 3).
- Повертайте ексцентрик гвинти **1**, щоб відрегулювати легкість переміщення електроінструмента за направляючою **29** (див. мал. 2.2).

Заміна пильного диска (див. мал. 4-6, 9)



При тривалому використанні пильний диск може сильно нагрітись - витягайте його, надівши рукавички. Це також понизить ризик поранення об різальні кромки.

- Встановіть максимальну глибину розпилювання (див. мал. 9.1).
- Перемістіть кнопку блокування **3** як зображено на малюнку 9.2 і опустіть корпус електроінструмента вниз. Болт кріплення пильного диска **14** повинен знаходитись навпроти отвору на бічній поверхні захисного кожуха **7** (див. мал. 4).
- Встановіть електроінструмент на торцеву сторону корпусу двигуна див. мал. 4.
- Натисніть фіксатор шпинделя **21** і вручну поверніть пильковий диск **12**, щоб зафіксувати його в нерухомому стані. Утримуючи натиснутим фіксатор шпинделя **21**, відкрутіть болт **14** шестиграним ключем **27**.
- Зніміть зі шпинделя **31**: зовнішній фланець **13**, пильний диск **12**, внутрішній фланець **30**.
- Очистіть м'яким пензлем кріпильні елементи і встановіть на шпиндель **31**: внутрішній фланець **30**, пильний диск **12**, зовнішній фланець **13**, вкрутити болт **14** і потягніть його рукою.

Увага! при установці строго виконуйте наступні правила:

- дотримуйтесь правильну послідовність установки деталей (див. мал. 6);

- не допускайте їх перекосу при монтажі;
- при установці пильного диска **12** переконайтеся в тому, що діаметр отвору відповідає діаметру виступу на внутрішньому фланці **30**;
- напрямком стрілки на пильному диску **12** повинен завжди збігатись з напрямком стрілки на захисному кожусі **7**;
- встановлюйте зовнішній фланець **13** фаскою назовні.

- Утримуючи натиснутим фіксатор шпинделя **21**, затягніть болт **14** шестиграним ключем **27**. Відпустіть фіксатор шпинделя **21**.

Регулювання положення розклинюючого ножа (див. мал. 7, 9)

Після кожної заміни пильного диска **12** необхідно перевіряти правильність встановлення розклинюючого ножа **11**. Розклинюючий ніж **11** повинен встановлюватись наступним чином:

- відстань між розклинюючим ножом **11** і зубцями пильного диска **12** не повинна перевищувати 5 мм;
- відстань між вершиною найнижчого зубця пильного диска **12** і нижньою точкою розклинюючого ножа **11** не повинна перевищувати 5 мм.
- Встановіть максимальну глибину розпилювання (див. мал. 9.1).
- Перемістіть кнопку блокування **3** як зображено на малюнку 9.2 і опустіть корпус електроінструмента вниз. Регулюючий болт **32** повинен знаходитись на протилежній стороні від отвору на бічній поверхні захисного кожуха **7** (див. мал. 7.1).
- Послабте болт **32** шестиграним ключем **27**.
- Перемістіть розклинюючий ніж **11**, щоб відрегулювати отвір між розклинюючим ножом **11** і пильковим диском **12** (див. мал. 7.2). У разі неможливості виконання даного регулювання (наприклад, якщо пильковий диск **12** знаходиться зношений) використовуйте інший пильковий диск **12**.
- Затягніть болт **32** шестиграним ключем **27**.

Регулювання вертикального положення корпусу (див. мал. 8-10)

- Послабте затискні гвинти **5** (див. мал. 10.1).
- Встановіть корпус у вертикальне положення.
- Затягніть затискні гвинти **5**.
- Встановіть максимальну глибину розпилювання (див. мал. 9.1).
- Перемістіть кнопку блокування **3** як зображено на малюнку 9.2 і опустіть корпус електроінструмента вниз.
- Прикладіть сторони юстровочного косинця 90° до площини пильного диска **12** і до площини опорної плити **24** (див. мал. 8.1). Якщо сторони косинця щільно прилягають до поверхні пильного диска **12** і до поверхні опорної плити **24**, то регулювання не потрібне, в іншому випадку необхідно виконати регулювання за допомогою гвинта **22** і контргайки **23** (див. мал. 8.3).
- Послабте затискні гвинти **5**.
- Послабте контргайку **23**.
- Вкручуючи або викручуючи регулювальний гвинт **22** досягніть того, щоб сторони косинця 90°

щільно прилягали до поверхні пиляльного диска **12** і до поверхні опорної плити **24**.

• Утримуючи гвинт **22**, затягніть контргайку **23**.

Введення у експлуатацію електроінструмента

Переконаєтеся в тім, що наявна напруга в мережі відповідає даним, зазначеним на приладовому щитку електроінструмента.

Вмикання / вимикання електроінструмента

Уключити:

Перемістіть кнопку блокування **3** великим пальцем правої руки, як зображено на мал. 9.2 - це дозволить опустити корпус електроінструмента і розблокує вмикач / вимикач **2**. Натисніть вмикач / вимикач **2**.

Виключити:

Для виключення електроінструменту відпустіть кнопку вмикача / вимикача **2**.

Відсмоктування пилу під час роботи з електроінструментом



Відсмоктування пилу знижує концентрацію пилу в повітрі, запобігає її накопичуванню на робочому місці. При роботі з електроінструментом, завжди використуйте пилосос, що підходить для відсмоктування пилу оброблюваних матеріалів. Пилосос може бути підключений до сполучного патрубку **6** за допомогою спеціального адаптера.

Конструктивні особливості електроінструменту

Регулятор швидкості

За допомогою регулятора числа оборотів **26** можна вибирати необхідне число оборотів шпінделя (у тому числі і в процесі роботи).

Потрібна кількість оборотів вибирається в залежності від оброблюваного Вами матеріалу.

При тривалій роботі на низьких оборотах необхідно охолодити електроінструмент, в перебігу 3 хвилин, для цього встановити максимальне число оборотів і залишити електроінструмент працювати на холостому ходу.

Плавний пуск

Плавний пуск (система обмеження пускового струму) дозволяє плавно включати електроінструмент - диск розкручується поступово без ривка і віддачі, також у момент включення не створюється стрибкоподібне навантаження на електромережу.

Система стабілізації швидкості обертання

Система стабілізації підтримує задане число оборотів як на холостому ходу, так і під навантаженням.

Це забезпечує плавність подачі електроінструменту при роботі.

Захист від перевантаження

Система захисту двигуна від перевантаження, автоматично вимикає електроінструмент при перегріві, який може виникнути при розпилюванні твердих порід деревини, використанні тупих пильних дисків і ін.

Рекомендації при роботі електроінструментом

Установка глибини пропилу (див. мал. 9-10)

Перед початком роботи налаштуйте глибину пропилу в залежності від товщини заготовки - найбільш акуратна кромка зрізу виходить якщо диск **12** виступає за межі заготовки не більш ніж на висоту зуба.

- Послабте фіксуючий гвинт **18** (див. мал. 9.1).
- Для встановлення глибини розпилювання перемикайте гвинт **18** догори або донизу. Встановлене значення глибини розпилювання вказує показчик **17** на шкалі **20**. Для коригування глибини розпилювання в межах 2 мм використовуйте ексцентрик **19**.
- Затягніть фіксуючий гвинт **18**.

Установка кута пропилу (див. мал. 10)

Конструкція електроінструменту дозволяє проводити безступінчасте регулювання кута пропилу в межах від 0° до 45°.

- Послабте два затискних гвинта **5** (див. мал. 10.1).
- Встановіть бажаний кут різання (згідно показаннями шкали **15**), нахиливши корпус електроінструмента (див. мал. 10.2).
- Затягніть два затискних гвинта **5**.



При виконанні похилих пропилів враховуйте, що глибина пропила не відповідає, показаннями на шкалі **15**. В даному випадку глибину розпилювання виміряйте за допомогою вимірювального інструменту (відстань "а", див. мал. 10.3).

Мітки пропилу (див. мал. 11-12)

- Мітка пропилу **10** вказує позицію диска **12** при виконанні вертикальних пропилів (див. мал. 11).
- Мітка пропила **9** вказує позицію диска **12** при виконанні пропилів під кутом 45° (див. мал. 12).



Рекомендується виконати пробний пропил, щоб виключити помилки при проведенні робіт.

Розпилювання (див. мал. 13)



Продуктивність роботи і якість пропилу залежать від стану і форми зубів пильного диска **12** - тому правильно обирайте тип пильного диска

в залежності від оброблюваного матеріалу і виду робіт.

- Переконайтесь, що заготівля надійно зафіксована.
- Увімкніть електроінструмент до того, як диск **12** доторкнеться до заготовки. Зачекайте поки диск **12** не набере максимальні оберти.
- Плавню опустіть корпус електроінструмента вниз і переміщуйте електроінструмент вперед з рівномірною подачею без ривків і перекосів.
- Не прикладайте надмірного зусилля - для виконання операції потрібно деякий час. Надмірне зусилля не прискорить процес виконання роботи, але перевантажить електроінструмент.
- При розпилюванні великих аркушів (деревно-стружкові плити і т.п.) використовуйте додаткові опори, щоб виключити прогин листа, який може викликати заклинювання диска **12** (див. мал. 13).

Розпилювання за допомогою паралельного упору (див. мал. 1, 14)

Паралельний упор **28** дозволяє проводити розпилювання вздовж існуючої прямої кромки заготовки, а також проводити нарізування однакових по ширині смуг.

- Послабте фіксуючий гвинт **4** (див. мал. 1.1).
- Переміщайте паралельний упор **28**, щоб встановити необхідну ширину заготовки.
- Затягніть фіксуючий гвинт **4** (див. мал. 1.1).
- Виконайте операцію, як описано вище (див. мал. 14.1).



Подібних результатів можна досягти, якщо за допомогою струбцин закріпити на оброблюваній заготівлі дошку, і використовувати її в якості допоміжного упору. Виконайте пиляння, переміщуючи електроінструмент вздовж цього упору, притискаючи бічну поверхню опорної плити **24** до бічної поверхні дошки (див. мал. 14.2).

Розпилювання за допомогою направляючої (див. мал. 2, 15)

Направляюча **29** дозволяє з великою точністю виконувати прямолінійні розпилювання. Направляюча **29** має спеціальні гумові кромки, які запобігають відколи і виривання матеріалу заготівлі на кромках розпилювання. Пилковий диск **12** при цьому повинен прилягати зубцями безпосередньо до гумової кромки.

- Встановіть електроінструмент на направляючу **29**, як описано вище (див. мал. 2).
- Зафіксуйте направляючу **29** на заготівлі, наприклад, за допомогою струбцин (див. мал. 15).
- Виконайте операцію, як описано вище (див. мал. 15).

Обслуговування / профілактика електроінструмента

Перед проведенням усіх процедур електроінструмент обов'язково відключити від мережі.

Чищення електроінструменту

Обов'язковою умовою для довгострокової і безпечної експлуатації електроінструменту є вміст його в чистоті. Регулярно продувайте електроінструмент стислим повітрям через вентиляційні отвори **25**.

Післяпродажне обслуговування

Відповіді на питання щодо ремонту та обслуговування вашого продукту Ви можете отримати в сервісних центрах. Інформацію про сервісні центри, схеми запчастин та інформацію по запчастинах Ви можете знайти за адресою: www.crown-tools.com.

Транспортування електроінструменту

- Не допускайте падіння упаковки, а також будь-якого механічного впливу на неї транспортуванні.
- При завантаженні / розвантаженні не використовуйте навантажувальну техніку що працює за принципом затиску упаковки.

Захист навколишнього середовища



Переробка сировини замість утилізації відходів.

Електроінструмент, додаткові принадлежности й упакування варто екологічно чисто утилізувати.

В інтересах чистосортної рециркуляції відходів деталі із синтетичних матеріалів відповідно позначені. Дійсний посібник з експлуатації надрукований на папері, виготовленій з вторсировини без застосування хлору.

Elektrinio instrumento techniniai duomenys

Igilinamas pjūklas		CT15134-165
Elektros įrankio kodas	[220-230 V ~50/60 Hz]	422002
Nominalioji galia	[W]	1300
Imamoji galia	[W]	660
Srovės stiprumas esant įtampai	110-127 V [A] 220-230 V [A]	10 6.2
Sūkių skaičius tuščiaja eiga	[min ⁻¹]	2000-5000
Pjūklo disko Ø	[mm]	165
Vidinis disko Ø	[mm]	20
Maks. pjūklo disko storis	[mm]	2,4
Maks. pjovimo gylis 90°	[mm] [coliai]	55 2-11/64"
Maks. pjovimo gylis 45°	[mm] [coliai]	38 1-1/2"
Svoris	[kg] [svarai]	4,7 10.36
Saugumo klasė		□ / II
Akustinis spaudimas	[dB(A)]	88,37
Akustinė galia	[dB(A)]	99,37
Apsunkinimas vibracija	[m/s ²]	0,78

Informacija triukšmu



Jei akustinis spaudimas yra didesnis nei 85 dB(A), visada naudok apsaugos priemones klausai.

CE Atitikties deklaracija

Atsakingai pareiškiamo, kad skyriuje "Elektrinio instrumento techniniai duomenys" aprašytas gaminytis atitinka privalomus Direktyvų 2006/42/EC reikalavimus ir jų pakeitimus bei šiuos standartus:

EN60745-1,
EN60745-2-5.

Sertifikavimo
vadybininkas

Wu Cunzhen

Merit Link International AG
Stabio, Šveicarija, 19.03.2021



ĮSPĖJIMAS - Kad sumažėtų sužalojimų pavojus, naudotojas privalo perskaityti naudojimo instrukciją!

Bendrosios saugos taisyklės



ĮSPĖJIMAS! Perskaitykite visus saugos įspėjimus ir visus nurodymus. Nesilaikant nurodymų ir įspėjimų kyla elektros smūgio, gaisro ir (arba) sunkių sužalojimų pavojus.
Visus įspėjimus ir nurodymus išsaugokite ateičiai. Įspėjimuose vartojamas terminas "elektrinis įrankis" reiškia mūsų pagamintą elektra (su laidu) arba iš akumuliatoriaus (be laido) maitinamą elektrinį įrankį.

Darbo vietos sauga

- Darbo vieta turi būti švari ir gerai apšviesta. Netvarkingos ar tamsios vietos kelia nelaimingų atsitikimų pavojų.
- Nenaudokite elektrinių įrankių sprogyje aplinkoje, pvz. tokioje, kur yra degių skysčių, dujų ar

Lietuviškai

dulkių. Elektriniai įrankiai sukelia kibirkštis, galinčias uždegti dulkes ar garus.

- **Naudojant elektrinį įrankį, šalia negali būti pašalinių asmenų ir vaikų.** Dėl blaškymo galite prarasti kontrolę.

Elektros sauga

- Elektrinio įrankio kištukas turi atitikti kištukinį lizdą. Niekuomet nekeiskite kištuko. Įžemintiems elektriniams įrankiams prijungti nenaudokite jokių adapterių. Originalūs kištukai ir jiems tinkantys kištukiniai lizdai sumažina elektros smūgio pavojų.
- **Kūnu nesilieskite prie įžemintų paviršių, pvz., vamzdžių, radiatorių, viryklių ir šaldytuvų.** Jei įsūj kūnas įžemintas, kyla didesnė elektros smūgio rizika.
- **Elektriniais įrankiais kenkia lietus ir drėgmė.** Į elektrinį įrankį patekęs vanduo didina elektros smūgio riziką.
- **Saugokite laidą.** Elektrinio įrankio niekuomet neneškite, netepkite ir neatjunkite nuo maitinimo šaltinio suėmę už laido. Saugokite laidą nuo karščio, alyvos, aštrių kampų ar judančių dalių. Pažeisti ar susipynę laidai didina elektros smūgio pavojų.
- **Jei su elektriniu įrankiu dirbate lauke, naudokite lauko aplinkai tinkamą ilgintuvą.** Naudojant lauko aplinkai tinkamą laidą sumažėja elektros smūgio rizika.
- **Jei negalima išvengti elektrinio įrankio naudojimo drėgnoje vietoje, naudokite maitinimo šaltinį, apsaugotą likutinės srovės įrenginiu (RCD).** Naudojant RCD sumažėja elektros smūgio rizika. PASTABA! Terminas "likutinės srovės įrenginys" (RCD) gali būti keičiamas terminu "elektros grandinės atjungiklis" (GFCI) arba "automatinis jungiklis" (ELCB).
- **Įspėjimas!** Niekuomet nelieskite pavarų dėžės, skydo ir kt. metalinių paviršių, nes liesdami juos galite sutrikdyti elektromagnetinę bangą, o tai gali sukelti nelaimingą atsitikimą ar sužalojimą.

Asmens sauga

- **Naudodami elektrinį įrankį išlikite budrūs, stebėkite, ką darote, ir vadovaukitės sveiku protu.** Nenaudokite elektrinio įrankio, jei esate pavargę, paveikti vaistų, alkoholio ar narkotinių medžiagų. Net vos akimirkai praradus koncentraciją naudojant elektrinį įrankį galima sunkiai susižaloti.
- **Naudokite asmenines apsaugos priemones.** Visuomet naudokite akių apsaugą. Esant atitinkamoms sąlygoms naudojamos apsaugos priemonės, pvz., veido kaukė, batai neslidžiais padais, šalmas ar klausos apsauga sumažina sužalojimų pavojų.
- **Apsaugokite nuo netyčinio įjungimo.** Prieš prijungdami elektrinį įrankį prie maitinimo šaltinio ir (arba) akumulatoriaus, taip pat prieš įrankį paimdami ar nešdami visuomet patikrinkite, ar jungiklis yra išjungtoje padėtyje. Jei nešite elektrinį įrankį piršta uždėję ant jungiklio arba jungsite prie maitinimo šaltinio elektrinį įrankį su įjungtu jungikliu, gali kilti nelaimingas atsitikimas.
- **Prieš įjungdami elektrinį įrankį išimkite reguliavimo raktą ar veržliaraktį.** Palikus prie besisukančių elektrinio įrankio dalių prijungtą raktą ar veržliaraktį, kyla pavojus susižaloti.
- **Netieskite rankos su įrankiu per toli.** Visuomet išlaikykite tinkamą kūno atramą ir pusiausvyrą. Tada galėsite lengviau suvaldyti elektrinį įrankį netikėtose situacijose.

- **Tinkamai apsirenkite.** Nedėvėkite laisvų drabužių ar papuošalų. Saugokite plaukus, drabužius ir pirštines nuo judančių dalių. Judančios dalys gali įtraukti laisvus drabužius, papuošalus ar ilgus plaukus.

- **Jei įrenginiuose yra dulkių išsiurbimo ir surinkimo įrangos jungtis, tinkamai ją prijunkite ir naudokite.** Išsiurbdami dulkes galite sumažinti pavojų sveikatai.
- **Net jei įrankius naudojate dažnai ir daug apie juos žinote, vis tiek negalima ignoruoti saugaus darbo su įrankiais principų.** Neatidus veiksmas per sekundės dalį gali sukelti sunkų sužalojimą.
- **Įspėjimas!** Elektriniai įrankiai dirbant gali sukurti elektromagnetinį lauką. Šis laukas kai kuriomis aplinkybėmis gali trikdyti pasyvių ar aktyvių medicininių implantų veikimą. Norint sumažinti sunkių ar net mirtinų sužalojimų pavojų rekomenduojame asmenims, kurie turi medicininius implantus, prieš naudojant elektrinį įrankį pasitarti su savo gydytoju ir medicininiu implantu gamintoju.

Elektrinių įrankių naudojimas ir priežiūra

- Asmenys, turintys ribotus psichofizinius ar protinius gebėjimus, ir vaikai negali naudoti elektrinio įrankio, nebent asmuo, atsakingas už jų saugą, juos prižiūri arba nurodė, kaip tuo įrankiu naudotis.
- **Dirbdami su elektriniu įrankiu nevartokite jėgos.** Naudokite savo darbui tinkantį elektrinį įrankį. Tinkamas elektrinis įrankis leis gerai ir saugiai atlikti darbą tokiu greičiu, kuriam jis sukurtas.
- **Jei elektrinis įrankis jungikliu neįsijungia ir neišsijungia, jo nenaudokite.** Elektrinis įrankis, kurio negalima valdyti jungikliu, yra pavojingas ir turi būti taisomas.
- **Prieš reguliuodami, keisdami priedus ar sandėliuodami elektrinį įrankį visuomet atjunkite maitinimo laidą kištuką ir (arba) akumulatorių.** Ši apsaugos priemonė sumažina elektrinio įrankio netyčinio įjungimo riziką.
- **Nenaudojama elektrinį įrankį padėkite vaikams nepasiekiamoje vietoje, neleiskite juo naudotis asmenims, kurie nėra susipažinę su elektriniais įrankiais ar šia instrukcija.** Neišmokytų asmenų rankose elektriniai įrankiai kelia pavojų.
- **Tinkamai prižiūrėkite elektrinius įrankius.** Patikrinkite, ar gerai sulygiuotos ir sujungtos judančios dalys, ar niekas nesulūžė, ar nėra kitų sąlygų, galinčių paveikti elektrinio įrankio veikimo kokybę. Jei elektrinis įrankis pažeistas, prieš naudodami jį sutaisykite. Daugelis nelaimingų atsitikimų nutinka dėl prastos elektrinių įrankių priežiūros.
- **Pjovimo įrankiai turi būti aštrūs ir švarūs.** Tinkamai prižiūrimi pjovimo įrankiai su aštriais ašmenimis mažiau stringa ir yra lengviau valdomi.
- **Elektrinį įrankį, priedus, galvutes ir t. t. naudokite pagal šias instrukcijas, atsižvelgdami į darbo sąlygas ir atliekamo darbo pobūdį.** Naudojant elektrinį įrankį kitais tikslais, ne tais, kuriems jis skirtas, gali kilti pavojus.
- **Rankenos ir suėmimo paviršiai turi būti sausi, švarūs, nealyvuoti ir neriebaluoti.** Slidžios rankenos ar suėmimo paviršiai trukdo saugiai laikyti ir valdyti įrankį netikėtose situacijose.
- **Atkreipkite dėmesį, kad naudojant elektrinį įrankį reikia tinkamai jį laikyti už pagalbinės rankenos, nes tai palengvina valdymą.** Tinkamas suėmimas gali sumažinti nelaimingų atsitikimų ar sužalojimų pavojų.

Priežiūra

- Savo elektrinio įrankio priežiūrą patikėkite tik kvalifikuotam meistriui, remontui naudokite tik originaliu identiškas atsargines dalis. Taip užtikrinsite elektrinio įrankio saugą.
- Žr. nurodymus dėl tepimo ir priedų keitimo.

Specialieji saugos įspėjimai

Saugumo nurodymai visoms pjovimo procedūroms



PAVOJUS: Rankas laikykite toliau nuo pjovimo vietos ir ašmenų. Antrąją ranką laikykite ant papildomos rankenos arba variklio korpuso. Jei pjūklą laikysite abiem rankomis, neįsijausite.

- Nekiškite rankų po apdirbama detale. Apsauga nėra skirta apsaugoti jus nuo ašmenų po apdirbama detale.
- Pjovimo gylį nustatykite pagal apdirbamos detalės storį. Po apdirbama detale turi išlįsti pjūklo ašmenų dantuko dalis.
- Pjaunamos detalės niekuomet nelaikykite rankose ar ant kojos. Apdirbamą detalę įtvirtinkite ant stabilios plokštumos. Svarbu tinkamai įtvirtinti detalę, kad sumažintumėte kūno poveikio, ašmenų įstrigimo ir kontrolės praradimo pavojų. (Diskinį pjūklą reikia laikyti tinkamai, o apdirbamą detalę reikia įtvirtinti kaip parodyta 16 pav.).
- Tais atvejais, kai pjovimo metu galite kliudyti paslėptus laidus ar įrankio laidą, pjūklą laikykite už izoliuoto įrankio laikymui skirtą paviršium. Prisieliūts prie laido, kuriuo teka elektros srovė, ji pradės tekėti per metalines elektrinio įrankio dalis ir gali sukelti elektros smūgį įrankį valdančiam asmeniui.
- Pjudami naudokite kreiptuvą arba kampainį. Tai užtikrina tikslesnį pjovimą bei sumažina pjūklo ašmenų įstrigimo riziką.
- Visuomet naudokite pjūklus, atitinkančius laikiklio dydį ir formą (rombo arba apvalią). Tvirtinimo įrangos neatitinkantys pjūklai nebus subalansuoti, tad galite prarasti jų kontrolę.
- Niekuomet nenaudokite pažeisto ar netinkamo pjūklo varžto ar poveržlių. Pjūklo varžtas ir poveržlės sukurti specialiai jūsų pjūklui, jos užtikrina optimalų veikimą ir operatoriaus saugumą.

Darbo su elektriniu įrankiu saugos nurodymai

Kiti saugumo nurodymai skirti visiems pjūklams

Atatranks priežastys ir susiję įspėjimai

- atatranka yra staigi reakcija į prispausta, užstrigusį, nesulygiuotą pjūklą, kurios metu pjūklas nevaldomai išsoka iš apdirbamos detalės link įrankį valdančio asmens;
- kai pjūklo ašmenys suspaudžiami arba užstringa įpjovoje, variklio jėga įrenginį staiga pastumia link įrankį valdančio asmens;
- jei pjūklas pjūvyje sulinksta arba nėra sulygiuotas, galiniai dantukai gali įsikirsti į medienos paviršių ir pjūklas bus išsviestas iš įpjovos link įrankį valdančio asmens.

Atatranka susidaro netinkamai naudojant pjūklą ir (arba) nesilaikant teisingų darbo procedūrų ar sąlygų. Atatranks galima išvengti laikantis toliau pateiktų nurodymų.

- Pjūklą tvirtai laikykite abiem rankomis, jas laikykite taip, kad atsispirtumėte atatranks jėgai. Atsistokite šalia pjūklo, o ne prieš jį. Atatranks jėga pjūklą gali sviesti atgal, tačiau imantis reikiamą atsargumo priemonių operatorius šią jėgą gali suvaldyti.
- Jei ašmenys stringa arba dėl kažkokios priežasties nutraukiamas pjovimas, atleiskite jungiklį ir leiskite pjūklui sustis, kol jis visiškai sustos. Niekuomet nebandykite ištraukti pjūklo iš pjaunamos detalės ar traukti pjūklą atgal jam sukantis, nes taip galima sukelti atatranką. Patikrinkite ir imkitės atitinkamų veiksmų, kad pašalintumėte ašmenų strigimo priežastis.
- Įjungdami įrenginį ašmenims esant pjaunamoje detalėje, nustatykite juos ties įpjovos viduriu ir patikrinkite, ar dantukai neįsikirstė į pjaunamą paviršių. Jei ašmenys įstrigo, įjungimo metu pjūklą gali išsviesti aukštyn.
- Didėnes plokštes paremkite, kad jos nesuspaustų pjūklo ašmenų ir nesukeltų atatranks. Didelės plokštės dėl savo svorio linksta. Abiejose plokščių pusėse, greta pjovimo linijos ir prie plokštės krašto reikia padėti atramas. (Žr. tinkamą pjovimą 13.2 pav. ir klaidingą pjovimą 13.1 pav.).
- Nenaudokite atšipusių ar pažeistų ašmenų. Atšipę ar netinkamai įstatyti ašmenys formuoja siaurą pjūvį, didina trintį, jie gali įstrigti ir sukelti atatranką.
- Prieš pjaunant reikia priveržti ir užfiksuoti pjūvio gylį ir nuosklembos reguliavimo svirtis. Jei pjovimo metu pasikeis ašmenų padėtis, ašmenys gali įstrigti arba gali susidaryti atatranka.
- Būkite itin atidūs pjaunami sienas ar kitas uždengtas vietas. Išsikišę ašmenys gali įpjauti daiktus ir sukelti atatranką.

Saugumo nurodymai įgilinamo tipo pjūklams

- Prieš kiekvieną naudojimą patikrinkite, ar apsauga tinkamai užsidaro. Jei apsauga nėra laisva ir iškart neuždengia pjovimo disko, pjūklas nenaudokite. Niekuomet neprispauskite ir nepritvirtinkite apsaugos taip, kad matytųsi ašmenys. Pjūklą netyčia numetus apsauga gali sulinkti. Patikrinkite, ar apsauga laisvai juda ir neliečia pjovimo disko ar kitų dalių visais pjovimo kampais ir gyliais.
- Patikrinkite apsaugos gražinimo spyruoklės būklę ir veikimą. Jei apsauga ir spyruoklė veikia netinkamai, sutvarkykite jas. Dėl pažeistų dalių, susikauptų nešvarumų ar pjūvenų apsauga gali veikti lėtai.
- Patikrinkite, ar pjūklo pagrindo plokštė nepasislinks atliekant "įgilinimo pjūvį", kai pjovimo disko nuožulnumas nėra 90°. Pjovimo diskui pasilinkus į šoną jis gali užstrigti ir, tikėtina, sukelti atatranką.
- Prieš padėdami pjūklą ant grindų ar suolo visuomet patikrinkite, ar apsauga dengia pjovimo diską. Neapsaugoti ir nesustoję ašmenys gali užkliūti už aplink esančių daiktų ir juos įpjauti. Atkreipkite dėmesį į laiką, per kurį ašmenys sustoja atleidus mygtuką.

Papildomos saugumo instrukcijos visiems pjūklams su pleištinio peiliu

- Naudokite pleištiniam peiliui pritaikytą pjovimo diską. Kad pleištinis peilis galėtų veikti, pjovimo diskas

turi būti plonesnis už peilį, o disko pjovimo plotis turi būti didesnis nei pleištinio peilio storis.

• **Sureguliuokite pleištinį peilį kaip aprašyta šiame vadove.** Netinkami tarpai, padėtis ir sulygiavimas gali sumažinti pleištinio peilio veiksmingumą saugant nuo atitranso.

• **Tam, kad pleištinis peilis veiktų, jį reikia įstatyti į apdirbamą detalę.** Pleištinis peilis nėra veiksmingas saugant nuo atitranso, jei pjūvis yra trumpas.

• **Nenaudokite pjūklo, jei pleištinis peilis sulenktas.** Net ir mažiausi trikdžiai gali sulėtinti apsaugos užsidarymą.



Dėmesio! Dulkėse, kylančiose šlifuojant, pjaunant, grandant, gręžiant ar atliekant kitus statybinius veiksmus, gali būti cheminių medžiagų, galinčių sukelti vėžį, apsigimimus ar nevaisingumą.

ĮSPĖJIMAS! Dulkėse, kylančiose šlifuojant, pjaunant, grandant, gręžiant ar atliekant kitus statybinius veiksmus, gali būti cheminių medžiagų, galinčių sukelti vėžį, apsigimimus ar nevaisingumą. Kai kurių medžiagų pavzdžiai:

- Švino pagrindo dažai.
- Skaidrus silikono dioksidas plytose, cemento ir kitose akmens gaminiuose.
- Pavojaus lygis dėl arseno ir chromo, atsirandančių cheminėmis medžiagomis apdorojant medieną, priklauso nuo tokių darbų dažnumo. Kaip išvengti sąlyčio su tokiomis medžiagomis: kadangi pavojus tiesiogiai priklauso nuo laiko, praleisto atliekant tokius darbus, venkite sąlyčio su tokiomis cheminėmis medžiagomis.
- Dirbkite gerai vėdinamoje vietoje.
- Darbo metu naudokite tinkamą apsauginę įrangą, pvz., veido kaukę su smulkių dalelių filtru.

Papildomi diskinio pjūklo naudojimo nurodymai.

• Naudodami elektrinį įrankį atkreipkite dėmesį į šiuos dalykus:

- pjūklo ašmenys turi būti sveiki, be deformacijų, nesulinkę, su sveikais dantukais ir nesutrūkinę;
- nenaudokite ašmenų, pagamintų iš greitapjovio plieno;
- su įrankiu negalima naudoti jokių šlifavimo disko ašmenų;
- pjūklų ašmenų, neatitinkančių nurodymuose pateiktų reikalavimų, naudoti negalima;
- niekuomet nespauskite pjovimo disko šono, kad jį sustabdytumėte;
- patikrinkite, ar visose apsaugos sistemose tinkamai veikia atitraukimo mechanizmas;
- prieš atliekant pakeitimus, reguliavimus ar kitus techninės priežiūros darbus iš maitinimo šaltinio ištraukite kištuką.
- Pjaunant elektriniu įrankiu būtina išlaikyti vidutinį eigoto greitį priklausomai nuo pjaunamos medžiagos kietumo.
- Pjaunant elektriniu įrankiu medienoje negali būti jokių pašalinių daiktų, pvz., metaliniu vinį. Jei medienoje daug šakų, eigos greitį sumažinkite.
- Draudžiama naudoti įrankį nuėmus apsauginį gaubtą.
- Siekiant kaip galima labiau sumažinti gedimų ir atitransų skaičių ašmenys turi būti švarūs ir išgalęsti.
- **PAVOJUS!** Darbo metu rankas patraukite nuo pjovimo vietos ir nelieskite pjūklo ašmenų. Neįdėkite apdirbamos detalės, kol pjūklo ašmenys sukasi. Nesuimkite

pjaunamų detalių rankomis kol pjūklo ašmenys nenustojo sukitis.

• Elektrinį įrankį stipriai suimkite rankomis. Rankų ar pirštų nedėkite už diskinio pjūklo. Atitransos atveju tikėtina, kad pjūklas atšoks į jūsų rankas taip sukeldamas rimto sužeidimo pavojų (netinkamas naudojimas pavaizduotas 17.1 pav.).

• Pjaunant platesnę diskinio pjūklo pagrindo dalį reikia dėti ant stabiliai atremtos apdirbamos detalės, o ne ant dalies, kurią ketinama nupjauti. (tinkamas pjovimas nurodytas 17.2 pav; klaidingas - 17.3 pav.). Jei apdirbama detalė yra labai maža ar trumpa, ją reikia prispausti spaustuviu. Nebandykite prilaikyti trumpos detalės rankomis.

• Diskiniu pjūklu negalima pjauti jį apvertus, kadangi tai kelia labai didelį pavojų (kaip parodyta 18 pav.).

Prieš pradėdami darbą

- Elektros prietaisą naudokite tik tokių medžiagų pjovimui, kurias rekomenduoja prietaiso gamintojas.
- Pjūklo disko rodyklė privalo visuomet būti nukreipta į tą pusę, kurią nurodo rodyklė esanti ant apsauginio dangčio.

Dirbdami

- Nepradėkite pjovimo, kol pjovimo pjūklas nepasiekia viso greičio.
- Visuomet dirbkite tik su vienu ruošiniu - tai vienintelis būdas jį tinkamai pritvirtinti.
- Dirbdami su ilgais ruošiniais naudokite spaustuvus ir užtikrinkite, kad ilgas ruošinio galas būtų paremtas. Niekada neleiskite, kad ruošinio galą laikytų trečias asmuo.
- Niekada nevalykite elektros prietaiso nuo dulkių, drožlių ar ruošinių likučių, kai elektros prietaiso variklis nėra visiškai sustojęs.
- Jei darbo metu pjūklo diskas įstrigtų ruošinyje arba įdėkle, nedelsdami išjunkite elektros prietaisą ir tik tada bandykite pašalinti užstrigimo priežastį.
- Nedirbkite su medžiagomis, turinčiomis asbesto. Asbestas yra kancerogeninė medžiaga.
- Nenaudokite prietaiso malkų pjaustymui.
- Stenkitės neišjunginėti elektros prietaiso variklio pjovimo metu.
- Stenkitės neperkaitinti elektros prietaiso variklio, ilgai dirbdami darykite pertraukas.
- Niekuomet neuždėkite pirštus tų vietų, kurios pjaunamos.
- Niekuomet nedirbkite su elektros prietaisu jam esant aukščiau jūsų galvos.

Baigę darbą

- Elektros prietaisą galima perkelti į kitą vietą tik tada, kai jis yra išjungtas, o pjovimo diskas visiškai sustojęs.
- Niekada nebandykite lėtinti iš inercijos besisukantį pjovimo disko ašies fiksiatoriumi ar spausdami pjovimo disko šonus. Stabydami sukimašį ašies fiksiatoriumi pažaisite elektros prietaisą, o jo garantija nebegalios.
- Darbo metu pjovimo diskai gali labai stipriai įkaisti - nelieskite jų, kol neatvėso.

Šioje instrukcijoje naudojami simboliai

Toliau pateikti simboliai naudojami naudotojo instrukcijoje, įsiminkite jų reikšmes. Suprasdami, ką reiškia

simboliai, galite tinkamai ir saugiai naudotis elektriniu įrankiu.

Simbolis	Reikšmė
	Igilinamas pjūklas Pilkai pažymėtos dalys - minkšta rankena (su izoliuotu paviršiumi).
	Serijos numerio lipdukas: CT ... - modelis; XX - pagaminimo data; XXXXXXX - serijos numeris.
	Perskaitykite visas saugos taisykles ir instrukcijas.
	Dėvėkite apsauginius akinius.
	Dėvėkite apsaugines ausines.
	Dėvėkite nuo dulkių saugančią puskaukę.
	Prieš montuodami arba reguliuodami atjunkite elektrinį įrankį nuo maitinimo tinklo.
	Judėjimo kryptis.
	Sukimosi kryptis.
	Užrakinta.
	Atrakinta.
	Uždrausta.
	Dvigubos izoliacijos / apsaugos klasė.

Simbolis	Reikšmė
	Ženklas, patvirtinantis, kad gaminys atitinka pagrindinius ES direktyvų ir suderintų ES standartų reikalavimus.
	Dėmesio. Svarbu.
	Naudinga informacija.
	Dėvėkite apsaugines pirštines.
	Naudojimo metu pašalinkite susidariusias dulkes.
	Neišmeskite elektrinio įrankio į buitinių atliekų konteinerį.

Elektros įrankio paskirtis

Elektrinis įrankis skirtas išilginiam ir skersiniam medienos pjovimui tiesiais pjūviais bei įžambiems pjūviams tvirtai pastačius įrankį ant pjaunamos detalės. Naudojant tinkamus pjovimo diskus galima pjauti plonasienuis spalvotuosius metalus, pvz., įvairius profilius, lengvas statybines medžiagas, plastiką. Dirbti su juodaisiais metalais draudžiama.

Elektros prietaiso dalys

- 1 Išcentrinis reguliavimo varžtas
- 2 Įjungiklis / išjungiklis
- 3 Fiksavimo mygtukas
- 4 Lygiagretaus kreiptuvo tvirtinimo varžtas
- 5 Korpuso pavertimo kampo skalės fiksavimo varžtas
- 6 Dulkių šalinimo antgalis
- 7 Apsauginis gaubtas
- 8 Papildomoji rankena
- 9 Pjovimo žymė, kai korpuso pavertimo kampas 45°
- 10 Pjovimo žymė, kai korpuso pavertimo kampas 0°
- 11 Skaldymo peilis
- 12 Pjūklo diskas *
- 13 Išorinė jungė
- 14 Pjūklo diską laikantis varžtas
- 15 Korpuso pasvyrimo kampo skalė
- 16 Korpuso pasvyrimo kampo indikatorius
- 17 Pjovimo gylio skalės indikatorius
- 18 Fiksavimo varžtas
- 19 Išcentrinis
- 20 Pjovimo gylio skalė
- 21 Ašies fiksatorius
- 22 Korpuso vertikalios padėties reguliavimo varžtas
- 23 Korpuso vertikalios padėties reguliavimo varžtą fiksuojanti veržlė

- 24 Pagrindo plokštė
- 25 Ventiliacijos angos
- 26 Greičio reguliatorius
- 27 Šešiakampis raktas *
- 28 Lygiagretus kreiptuvas *
- 29 Kreiptuvas *
- 30 Vidinė jungė
- 31 Ašis
- 32 Pleištinio peilio reguliavimo varžtas

* Priklausiniai

Dalis vardijamų ir pavaizduotų priklausinių neįeina į siuntos komplektą.

Elektros įrankio elementų tvirtinimas ir reguliavimas

Prieš pradėdami bet kokias elektros prietaiso apžiūros procedūras, būtina jį išjunkite iš maitinimo lizdo.



Stipriai neveržkite tvirtinimo elementų, kad nepažeistumėte jų sriegio.

Lygiagretus kreiptuvo montavimas / demontavimas (žr. 1 pav.)

- Atlaisvinkite tvirtinimo varžtus **4** (žr. 1.1 pav.).
- Sumontuokite, nuimkite arba perkelkite lygiagretujį kreiptuvą **28**.
- Priveržkite tvirtinimo varžtus **4** (žr. 1.2 pav.).

Kreiptuvo naudojimas (žr. 2-3 pav.)

- Sumontuokite elektrinį įrankį ant kreiptuvo **29** (žr. 2.1 pav.).
- Ant pagrindo plokštės **24** yra du grioveliai, skirti elektrinio įrankio montavimui ant kreiptuvo **29**. Tvirtinimo griovelį pasirinkite priklausomai nuo to, kokio tipo pjovimą atliksite (vertikalų ar nuožulnų, žr. 3 pav.).
- Pasukite išcentrinį varžtą **1**, kad sureguliuotumėte elektrinio įrankio judėjimą kreiptuvu **29** (žr. 2.2 pav.).

Pjovimo disko keitimas (žr. 4-6, 9 pav.)



Dirbant ilgesnį laikotarpį, pjovimo diskas gali stipriai įkaisti. Norėdami nuimti diską, dėvėkite apsaugines pirštines. Pirštines taip pat apsaugos nuo įsijovimo.

- Nustatykite didžiausią pjovimo gylį (žr. 9.1 pav.).
- Pastumkite fiksavimo mygtuką **3**, kaip parodyta 9.2 ir nuleiskite įrankio korpusą. Varžtas **14** turi būti prieš skylę ant apsauginio gaubto šoninio paviršiaus **7** (žr. 4 pav.).
- Paverskite elektros prietaisą ant variklio šono, kaip parodyta 4 pav.
- Nuspauskite ašies fiksatorių **21** ir ranka pasukite pjovimo diską **12**, kad užfiksuočiau jį stacionarioje padėtyje. Spausdami ašies fiksatorių **21** šešiakampiu raktu **27** atsukite varžtą **14**.
- Nuo ašies **31** nuimkite: išorinę jungę **13**, pjovimo diską **12**, vidinę jungę **30**.
- Nuvalykite visus tvirtinimo elementus švelniu šepetėliu ir tvirtinkite ant ašies **31**: vidinę jungę **30**, pjovimo diską **12**, išorinę jungę **13**, ranka prisukite varžtą **14**.

Dėmesio! Montavimo metu laikykitės toliau pateiktų taisyklių:

- laikykitės nurodytos montavimo eigos (žr. 6 pav.);
- montavimo metu stenkitės komponentų nesulankstyti;
- prieš sumontuojant pjūklą **12** užtikrinkite, kad montavimo angos skersmuo atitiktų išorinės jungės **30** išsikišančios dalies skersmenį;
- ant pjovimo disko **12** rodykle nurodyta sukimosi kryptis privalo sutapti su rodykle, nurodytos ant apsauginio dangčio **7**, kryptimi;
- užmaukite išorinę jungę **13** taip, kad nuožulnus kraštas būtų atsuktas į išorę.

- Paspauskite ir laikykite nuspaustą ašies fiksatorių **21** bei šešiakampiu raktu **27** priveržkite varžtą **14**. Atleiskite ašies fiksatorių **21**.

Pleištinio peilio padėties reguliavimas (žr. 7, 9 pav.)

Po kiekvieno pjovimo disko **12** keitimo būtina patikrinti tinkamą pleištinio peilio **11** padėtį. Pleištinį peilį **11** reikia pritvirtinti taip:

- atstumas tarp pleištinio peilio **11** ir pjovimo disko dantukų **12** negali būti didesnis nei 5 mm;
- atstumas tarp pjovimo disko apatinio dantuko viršūnės **12** ir pleištinio peilio žemiausiojo taško **11** neturi viršyti 5 mm.

- Nustatykite didžiausią pjovimo gylį (žr. 9.1 pav.).
- Pastumkite fiksavimo mygtuką **3**, kaip parodyta 9.2 ir nuleiskite įrankio korpusą. Reguliavimo varžtas **32** turi būti prieš skylę ant apsauginio gaubto šoninio paviršiaus **7** (žr. 7.1 pav.).
- Šešiakampiu raktu **27** atsukite varžtą **32**.
- Pastumkite pleištinį peilį **11**, kad nustatytumėte tarpą tarp pleištinio peilio **11** ir pjovimo disko **12** (žr. 7.2 pav.). Jei neįmanoma atlikti šio reguliavimo (pavyzdžiui, jei pjovimo diskas **12** yra susidėvėjęs), naudokite kitą pjovimo diską **12**.
- Šešiakampiu raktu **27** priveržkite varžtą **32**.

Vertikalios korpuso padėties reguliavimas (žr. 8-10 pav.)

- Atlaisvinkite fiksuojančius varžtus **5** (žr. 10.1 pav.).
- Korpusą pastatykite vertikaliai.
- Priveržkite fiksuojančius varžtus **5**.
- Nustatykite didžiausią pjovimo gylį (žr. 9.1 pav.).
- Pastumkite fiksavimo mygtuką **3**, kaip parodyta 9.2 ir nuleiskite įrankio korpusą.
- 90° lygiavimo kampinio kraštus pridėkite prie pjūklą ašmenų **12** ir pagrindo plokštės **24** (žr. 8.1 pav.). Jei kampinio karštai prie ašmenų **12** paviršiaus ir pagrindo plokštės **24** gerai prisispaudžia, lygiuoti nebereikia, priešingu atveju reikia pakeisti varžtą **22** ir veržlės **23** padėtis (žr. 8.3 pav.).
- Atlaisvinkite fiksuojančius varžtus **5**.
- Atlaisvinkite fiksavimo mygtuką **3**.
- Įsukdami ar išsukdami varžtą **22** tvirtai priveržkite 90° kampinio kraštines prie pjūklą ašmenų **12** paviršiaus ir pagrindo plokštės **24**.
- Laikantysis varžtas **22**, veržlė **23**.

Elektros įrankio naudojimas

Visuomet užtikrinkite tinkamą elektros tiekimo įtampą: įtampa turi atitikti parametrus nurodytus elektros prietaiso identifikacinėje lentelėje.

Elektros įrankio įjungimas / išjungimas

Įjungti:

Pastumkite fiksavimo mygtuką **3** dešinės rankos nykščiu, kaip parodyta 9.2 pav. - taip galėsite stumti elektrinio įrankio korpusą žemyn ir atlaisvinkite įjungimo / išjungimo jungiklį **2**. Paspauskite įjungimo / išjungimo jungiklį **2**.

Išjungti:

Elektrinis instrumentas įjungiamas atleidžiant įjungiklio / išjungiklio mygtuką **2**.

Dulkių nusiurbimas dirbant elektros įrankiu



Dulkių nusiurbimas mažina dulkių koncentraciją ore, neleidžia joms kauptis darbo vietoje. Dirbdami su elektros prietaisu, visuomet naudokite dulkių siurblių, kuris tikty gamybinėms dulkėms susiurbti. Siurblio prijungimui prie movos **6** naudojamas specialus adapteris.

Elektrinio įrankio konstrukcijos ypatumai

Greičio reguliatorius

Su apskuk skaičiaus reguliatoriumi **26** galima pasirinkti reikiamą suklio apskuk skaičių (taip pat darbo proceso metu).

Tinkamą apskuk spartą pasirinkite bandydami, ji priklauso nuo dirbinio medžiagos.

Jei toliau dirbama esant mažoms apskukoms, būtina atvėsinti elektros prietaisą, įjungiant jį veikti didelėmis apskukomis 3 minutes ir po to paliekant elektros prietaisą veikti tuščiaja eiga.

Sklandus paleidimas

Sklandus paleidimas (teikiamos srovės ribojimo sistema) tai elektros prietaisų funkcija, dėl kurios įjungimas vyksta sklandžiai, t. y. diskas pradeda sukintis po truputį, be trūkčiojimų ir atatrakos; įjungus prietaisą, variklis neveikiamas staigaus įtampos smūgio.

Sūkių stabilizavimo sistema

Stabilizavimo sistema palaiko nustatytus sūkius tiek tuščios eigos, tiek ir apkrovos režime. Stabilūs sūkių užtikrina tolygią frezavimo prietaiso eigą darbo metu.

Apsauga nuo perkrovos

Jei įrankis perkaista - taip gali atsitikti pjaunant labai kietą medieną, naudojant bukus diskinius pjūklus ir t. t. - variklio apsaugos nuo perkrovos sistema jį automatiškai išjungsia.

Darbo elektros įrankiu rekomendacijos

Pjovimo gylio nustatymas (žr. 9-10 pav.)

Prieš pradėdami darbą, pagal ruošinio storį pasirinkite tinkamą pjovimo gylį. Geriausios kokybės perpjauto

ruošinio kraštai bus tuomet, kai pjūklo disko **12** išsikišimas nebus didesnis už dantelio aukštį.

- Atlaisvinkite tvirtinimo varžtą **18** (žr. 9.1 pav.).
- Norėdami nustatyti pjovimo gylį, pastumkite varžtą **18** aukštyn arba žemyn. Jūsų nustatyta pjovimo gylio vertė nurodoma indikatoriumi **17** skalėje **20**. Norėdami sureguliuoti pjovimo gylį 2 mm naudokite ekscentriką **19**.
- Priveržkite tvirtinimo varžtą **18**.

Pjovimo kampo pasirinkimas (žr. 10 pav.)

Elektros prietaise galima tiksliai pasirinkti pjovimo kampą 0° - 45° diapazone.

- Atsukite du tvirtinimo varžtus **5** (žr. 10.1 pav.).
- Keisdami elektros prietaiso pavertimo kampą, pjovimo kampo skalėje **15** pasirinkite norimą pjovimo kampą (žr. 10.2 pav.).
- Priveržkite du tvirtinimo varžtus **5**.



Atminkite, jog pjaunant kampu, pjovimo gylio, nurodytas pjovimo gylio skalėje **15, neatitinka tikrosios reikšmės. Šiuo atveju išmatuokite pjovimo gylį matavimo įrankiu (atstumas "a", žr. 10.3 pav.).**

Pjovimo žymės (žr. 11-12 pav.)

- Pjovimo žymė **10** nurodo pjovimo disko **12** padėtį vertikalaus pjovimo metu (žr. 11 pav.).
- Pjovimo žymė **9** nurodo pjovimo disko **12** padėtį pjaunant 45° kampu (žr. 12 pav.).



Siekiant išvengti klaidų darbo metu, iš pradžių rekomenduojama atlikti bandomąjį pjovimą.

Pjovimas (žr. 13 pav.)



Pjovimo efektyvumas ir pjovimo darbu kokybė priklauso nuo pjovimo disko **12 būsenos ir dantelių formos, todėl tinkamas pjovimo disko pasirinkimas pagal pjaustyti numatytą medžiagą ir numatomų darbu tipą yra ypatingai svarbus.**

- Patikrinkite, ar apdirbama detalė gerai įtvirtinta.
- Įjunkite elektros prietaisą, kol pjūklo ašmenys **12** dar nepalietė ruošinio. Palaukite, kol pjūklo diskas **12** pasieks maksimalų sukimosi greitį.
- Tolygiai nuleiskite elektrinio įrankio korpusą ir stumkite jį į priekį nelenkdami ir nespausdami.
- Pjaudami niekuomet nestumkite prietaiso jėga - pjovimui atlikti reikalingas tam tikras laikas. Per didelis spaudimas darbo nepalengvins, o tik sukels elektros prietaisui per didelę apkrovą.
- Pjaudami dideles plokštes (medienos drožlių plokštes ir kt.), naudokite papildomas atramas, taip išvengsite plokščių lankstymosi ir galimo pjovimo disko **12** strigimo (žr. 13 pav.).

Pjovimas naudojant lygiagretų kreiptuvą (žr. 1, 14 pav.)

Lygiagretus kreiptuvas **28** suteikia galimybę pjovimą atlikti ties ruošinio kraštu taip galima supjaustyti vieno do pločio juostas.

- Atlaisvinkite tvirtinimo varžtą **4** (žr. 1, 1 pav.).
- Perstumkite lygiagretų kreiptuvą **28** taip, kad pasirinktumėte norimą pjaunamos dalies plotį.
- Priveržkite tvirtinimo varžtą **4** (žr. 1.1 pav.).
- Atlikite veiksmą kaip aprašyta pirmiau (žr. 14.1 pav.).



Panašų rezultatą galima gauti prie darbinės dalies sraigtiniais veržikliais pritvirtinus lentą ir naudojant tokią lentą kaip antrinį stabdiklį. Pjaukite stumdami elektrinį įrankį palei stabdiklį ir spausdami atraminę plokštės **24 šoną prie lentos šono (žr. **14.2** pav.).**

Pjovimas naudojant kreiptuvą (žr. **2**, **15** pav.)

Kreiptuvą **29** leidžia itin tiksliai atlikti tiesius pjovimus. Kreiptuvą **29** turi specialius guminius kraštus, kurie saugo pjaunamą medžiagą nuo atplyšimų ir trupėjimo. Pjovimo disko **12** dantukai turi liestis prie guminio krašto.

- Sumontuokite elektrinį įrankį ant kreiptuvo **29**, kaip tai aprašyta pirmiau (žr. 2 pav.).
- Kreiptuvą **29** ant apdirbamos detalės užfiksuokite naudodami, pavyzdžiui, spaustuvus (žr. 15 pav.).
- Atlikite veiksmą kaip aprašyta pirmiau (žr. 15 pav.).

Elektros įrankio techninė priežiūra / profilaktika

Prieš pradėdami bet kokias elektros prietaiso apžiūros procedūras, būtinai jį išjunkite iš maitinimo lizdo.

Elektrinio įrankio valymas

Kad elektrinis įrankis tarnautų ilgai ir saugiai, būtina laikyti jį švaru. Per vėdinimo angas **25** reguliariai prapūskite elektrinį įrankį suslėgtu oru.

Garantinio aptarnavimo ir taikymo tarnyba

Mūsų garantinio aptarnavimo tarnyba atsakys į jūsų klausimus dėl gaminio techninės priežiūros ir taisymo bei atsarginių dalių. Informaciją apie aptarnavimo centrus, detalių schemas ir atsargines dalis taip pat galima rasti apsilankius svetainėje šiuo adresu: www.crown-tools.com.

Elektrinių įrankių transportavimas

- Transportavimo metu negali būti jokio mechaninio poveikio pakuotei.
- Iškraunant ir pakraunant neleidžiama naudoti jokios technikos, kuri galėtų pakuotę suspausti.

Aplinkos apsauga



Perdirbk žaliavas užuot norėdamas jas išmesti.

Elektros prietaisai, priedai ir pakuotė turi būti pagaminti iš perdirbamų medžiagų. Plastiko elementai yra pažymėti pagal pakartotino panaudojimo kategorijas. Šios instrukcijos yra išspausdintos ant antrą kartą perdirbtos popieriaus, pagaminto nenaudojant chloro.

Svarstoma dėl pakeitimų pridėjimo.

Lietuviškai

Қозғалтқыш құралдың сипаттамалары

Енбелі ара		CT15134-165
Қозғалтқыш құралдың коды	[220-230 В ~50/60 Гц]	422002
Номиналды қуаты	[Вт]	1300
Қажетті қуат	[Вт]	660
Электр тогы кернеуі	110-127 В [А] 220-230 В [А]	10 6.2
Жүктемесіз жылдамдық	[мин ⁻¹]	2000-5000
Дөңгелек ара жүздерінің Ø	[мм]	165
Дөңгелек ара жүздері өзегінің Ø	[мм]	20
Дөңгелек ара жүзінің ең көп қалыңдығы	[мм]	2,4
90° кезіндегі ең көп кесу тереңдігі	[мм] [дюйм]	55 2-11/64"
45° кезіндегі ең көп кесу тереңдігі	[мм] [дюйм]	38 1-1/2"
Салмағы	[кг] [фунт]	4,7 10.36
Қауіпсіздік класы		□ / II
Дыбыс қысымы	[дБ(А)]	88,37
Акустикалық күші	[дБ(А)]	99,37
Өлшенетін тербеліс	[м/с ²]	0,78

Шу туралы ақпарат



Дыбыс қысымы осетін болса, әрдайым құлақ қорғаушысын киіңіз 85 дБ(А).

Merit Link International AG
Stabio, Швейцария, 19.03.2021



ЕСКЕРТУ - Жарақат қаупін азайту үшін пайдаланушы пайдалану нұсқаулығын оқып шығуы керек!

CE Сәйкестік жөнінде мәлімдеме

Жеке жауапкершілікпен біз "Қозғалтқыш құралдың сипаттамалары" де сипатталған өнімнің 2006/42/ЕС ережелеріндегі барлық тиісті анықтамаларына өзгерістері менен бірге сәйкес екенін және төмендегі нормаларға сай екенін келіпдендіреміз:
EN60745-1,
EN60745-2-5.

Сертификаттау
менеджері

Wu Cunzhen

Wu Cunzhen

Жалпы қауіпсіздік ережелері



ЕСКЕРТУ! Барлық қауіпсіздік туралы ескертулерді және барлық нұсқауларды оқып шығыңыз. Ескертулер мен нұсқауларды орындамау тоқ соғуына, өртке және / немесе ауыр жарақатқа әкелуі мүмкін.
Барлық ескертулер мен нұсқауларды болашақта анықтама алу үшін сақтап қойыңыз. Ескертулердегі "электр құрал" термині желіден жұмыс істейтін (сымды) электр құралын немесе батареядан жұмыс істейтін (сымсыз) электр құралын білдіреді.

Қазақ тілі

Жұмыс аумағының қауіпсіздігі

- Жұмыс аумағын таза және жақсы жарықтандырылған күйде ұстаңыз. Ретсіз немесе күңгірт аумақтар сәтсіз жағдайларға әкеледі.
- Электр құралдарды жарылғыш атмосфераларда пайдаланбаңыз, мысалы, тұтанғыш сұйықтықтар, газдар немесе шаң бар жерде. Электр құралдар шаңды немесе түтіндерді тұтандыруы мүмкін ұшқындарды тудырады.
- Электр құралды пайдалану кезінде балаларды және маңайдағы адамдарды аулақ ұстаңыз. Аландату басқаруды жоғалтуға әкелуі мүмкін.

Электр қауіпсіздігі

- Электр құралдардың ашалары розеткаға сәйкес болуы керек. Ашаны ешқашан ешбір түрде өзгертуге болмайды. Жерге қосылған электр құралдарымен бірге ешбір адаптер ашасын пайдалануға болмайды. Өзгертілмеген ашалар және сәйкес розеткалар тоқ соғу қаупін азайтады.
- Құбырлар, жылытықтар, ауқымдар және тозаңытықтар сияқты жерге қосылған беттерге дененің тиюін болдырмаңыз. Дененіз жерге қосылған болса, тоқ соғу қаупі артады.
- Электр құралдарына жаңырдың немесе ылғалды жағдайлардың әсерін тигізбеңіз. Электр құралға кіретін су тоқ соғу қаупін арттырады.
- Сымды дұрыс емес пайдалануға болмайды. Сымды электр құралды ұстап жүру, тарту немесе розеткадан ажырату үшін ешқашан пайдаланбаңыз. Сымды жылудан, майдан, үшкір жиектерден немесе қозғалатын бөліктерден аулақ ұстаңыз. Зақымдалған немесе шатасқан сымдар тоқ соғу қаупін арттырады.
- Электр құралды сыртта пайдаланғанда сыртта пайдалануға жарамды ұзартқыш сымды пайдаланыңыз. Сыртта пайдалануға жарамды сымды пайдалану тоқ соғу қаупін азайтады.
- Электр құралды ылғалды орында пайдалану керек болса, қалдық тоқтан қорғау құралын пайдаланып қуат беріңіз. Қалдық тоқтан қорғау құралын пайдалану тоқ соғу қаупін азайтады. ЕСКЕРТПЕ! "Қалдық тоқтан қорғау құралы (RCD)" термині "жерге қысқа тұйықталу өшіргіші (GFCI)" немесе "жерге аққан кездегі тізбек ажыратқышы (ELCB)" терминімен ауыстырылуы мүмкін.
- **Ескерту!** Редуктордағы, қалқандағы және т.с.с. ашық металл беттерге ешқашан тимеңіз, өйткені металл беттерге тию электромагниттік толқындарға кедергі келтіріп, осылайша жарақаттарға немесе сәтсіз жағдайларға әкелуі мүмкін.

Жеке қауіпсіздік

- Электр құралды пайдаланып жатқанда қарағы болыңыз, істеп жатқаныңызды қадағалаңыз және дұрыс ақылды пайдаланыңыз. Электр құралды шаршап тұрғанда, я болмаса, есірткілердің, алкогольдің немесе дәрінің әсерінде болғанда пайдалануға болмайды. Электр құралдарын пайдалану кезінде бір сәт зейін бөлмеу ауыр жарақатқа әкелуі мүмкін.
- **Жеке қорғағыш жабдықты пайдаланыңыз.** Әрқашан көзді қорғау құралын киіңіз. Тиісті

жағдайлар үшін пайдаланылатын шаң маскасы, сырғымайтын қауіпсіздік аяқ киімі, қатты қаппақ немесе естуді қорғау құралы сияқты қорғағыш жабық жарақаттарды азайтады.

- **Кездейсоқ іске қосылуды болдырмаңыз.** Құралды қуат көзіне және / немесе батареялар жинағына қосу, көтеру немесе ұстап жүру алдында қосқыш өшірулі күйде екеніне көз жеткізіңіз. Электр құралды саусақты қосқышқа қойып ұстап жүру немесе қосқышы қосулы күйдегі электр құралдарына қуат беру сәтсіз жағдайларға әкеледі.
- Электр құралын қосу алдында кез келген реттеу кілтін алыңыз. Электр құралдың айналатын бөлігіне жалғанған күйде қалдырылған кілт жарақатқа әкелуі мүмкін.
- **Қатты жақындамаңыз.** Әрқашан тиісті қалыпты және теңгерімді сақтаңыз. Бұл күтпеген жағдайларда электр құралын жақсырақ басқаруға мүмкіндік береді.
- **Тиісті киімді киіңіз.** Бос киімді немесе зергерлік бұйымдарды кимеңіз. Шашты, киімді және қолғапты қозғалатын бөліктерден аулақ ұстаңыз. Бос киім, зергерлік бұйымдар немесе ұзын шаш қозғалатын бөліктерде тұрып қалуы мүмкін.
- **Шаңды шығарып алу және жинау құралдары қамтамасыз етілген болса, бұларды қосуды және тиісті түрде пайдалануды қамтамасыз етіңіз.** Шаң жинауды пайдалану шаңға қатысты қауіптерді азайтады.
- **Құралдарды жиі пайдаланудан алынған таныстықтың сізді масаттануға және құрал қауіпсіздігі принциптерін елемеге әкелуіне жол бермеңіз.** Абайсыз әрекет секундтың бір бөлімінде ауыр жарақаттауы мүмкін.
- **Ескерту!** Пайдалану кезінде электр құралдар электромагниттік өріс тудырады. Кейбір жағдайларда бұл өріс белсенді немесе пассивті медициналық имплантаттарға кедергі келтіруі мүмкін. Ауыр немесе өлімге әкелетін жарақатты болдырмау үшін медициналық имплантаттары бар адамдарға осы электр құралды пайдалану алдында дәрігермен және медициналық имплантат өндірушісімен кеңесу ұсынылады.

Электр құралды пайдалану және күту

- Психофизикалық немесе ақыл-ой қабілеттері төмен адамдар, сонымен бірге балалар бұл электр құралды тек қауіпсіздігіне жауапты адам қадағаласа немесе электр құралды пайдалану туралы нұсқаулар берсе, пайдалана алады.
- **Электр құралға күш түсірмеңіз.** Жағдайға сай дұрыс электр құралын пайдаланыңыз. Дұрыс электр құралы өзі арналған жылдамдықпен жұмысты жақсырақ және қауіпсіздеу орындайды.
- **Қосқыш қоспаса және өшірмесе, электр құралды пайдалануға болмайды.** Қосқышпен басқару мүмкін емес кез келген электр құрал қауіпті және жөнделуі керек.
- **Кез келген реттеулерді жасау, қосалқы құралдарды ауыстыру немесе электр құралдарды сақтауға қою алдында ашаны қуат көзінен және / немесе батареялар жинағын электр құралдан ажыратыңыз.** Мұндай алдыналуға арналған сақтық шаралары электр құралының кездейсоқ іске қосылуы қаупін азайтады.

- Жұмыссыз тұрған электр құралдарын балалардан аулақ ұстаңыз және электр құралмен немесе осы нұсқаулармен таныс емес адамдарға электр құралын пайдалануға рұқсат етпеңіз. Электр құралдар оқытылмаған пайдаланушылардың қолдарында қауіпті болады.
- Электр құралдарына техникалық қызмет көрсетіңіз. Қозғалатын бөліктердің қате туралануы немесе тұрып қалуы, сынған бөліктер және электр құралдың жұмысына әсер етуі мүмкін кез келген басқа жағдай баржоғын тексеріңіз. Зақымдалса, пайдалану алдында электр құралын жөндетеіңіз. Көп сәтсіз жағдайларды нашар техникалық қызмет көрсетілетін электр құралдары тудырады.
- Кесу құралдарын өткір және таза күйде ұстаңыз. Тиісті түрде техникалық қызмет көрсетілетін, үшкір кесу жиектері бар кесу құралдарының тұрып қалу ықтималдығы азырақ және оларды басқару оңайырақ.
- Электр құралын, қосалқы құралдарды және құралдың кескіштерін, т.б. Осы нұсқауларға сай, жұмыс жағдайларын және орындалатын жұмысты ескере отырып пайдаланыңыз. Электр құралды көрсетілгеннен басқа әрекеттер үшін пайдалану қауіпті жағдайға әкелуі мүмкін.
- Тұтқаларды және ұстайтын беттерді құрғақ, таза және май емес күйде ұстаңыз. Жылпылдақ тұтқалар және ұстайтын беттер күтпеген жағдайларда құралды қауіпсіз ұстауға және басқаруға мүмкіндік бермейді.
- Электр құралды пайдаланғанда қосымша тұтқаны дұрыс ұстаңыз. Бұл электр құралын басқарғанда пайдалы. Сондықтан дұрыс ұстау сәтсіз жағдайлардың немесе жарақаттардың қаупін азайтады.

Қызмет көрсету

- Электр құралына білікті жөндеу маманы түпнұсқалық ауыстыру бөлшектерін пайдаланып қызмет көрсетуі керек. Бұл электр құралының қауіпсіздігін сақтауды қамтамасыз етеді.
- Майлау және қосалқы құралдарды ауыстыру туралы нұсқауларды орындаңыз.

Арнайы қауіпсіздік туралы ескертулер

Барлық аралармен кесу процедураларына қатысты қауіпсіздік туралы нұсқаулар



ҚАУІП: Қолдарды кесу аумағынан және жүзден аулақ ұстаңыз. Екінші қолды қосымша тұтқада немесе мотор корпусында ұстаңыз. Екі қолмен араны ұстап тұрсаңыз, жүз оларды кеспейді.

- Дайындаманың астына қолды созбаңыз. Қорғау құралы сізді дайындама астындағы жүзден қорғай алмайды.
- Кесу тереңдігін дайындама қалыңдығына реттеңіз. Жүз тісінің толық тісінен азырағы дайындама астында көрінуі керек.
- Кесіліп жатқан затты қолдарда немесе аяқтың үстінде ешқашан ұстамаңыз. Дайындаманы тұрақты платформада бекітіңіз. Денеге ашық тұруын, жүздің тұрып қалуын немесе басқаруды жоғалтуды барынша азайту үшін, дайындаманы

тиісті түрде тіреу маңызды. (Дөңгелек араны дұрыс ұстау және өңделетін дайындаманы 16-суретте көрсетілгендей бекіту керек).

- Кесу құралы жасырын сымдарға немесе өзінің сымына тиюі мүмкін әрекетті орындау кезінде электр құралды тек оқшауланған ұстау беттерінен ұстаңыз. Кернеу астындағы сымға тию электр құралдың ашық металл бөліктері де кернеу астында болып қалып, операторды тоқ соғуы мүмкін.
- Еңсіз жұқа тақтайшаларды жасаған кезде бағыттағыш еңсіз жұқа тақтайшаны немесе тұзу жиекті бағыттағышты міндетті түрде пайдаланыңыз. Бұл кесу дәлдігін жақсартыды және жүздің тұрып қалу мүмкіндігін азайтады.
- Өрқашан білік тесіктерінің өлшемі мен пішіні (дөңгелек емес, ромб тәзірді) дұрыс жүздерді пайдаланыңыз. Араның орнату жабдығына сәйкес емес жүздер эксцентрілі түрде жұмыс істеп, басқаруды жоғалтуға әкеледі.
- Зақымдалған немесе дұрыс емес жүз шайбаларын немесе болтты ешқашан пайдаланбаңыз. Жүз шайбалары және болт араға арнап, оңтайлы өнімділік және қауіпсіз пайдалану үшін жасалған.

Электр құралды пайдалану кезіндегі қауіпсіздік туралы нұсқаулар

Барлық араларға арналған қосымша қауіпсіздік туралы нұсқаулар

Кері тебудің себептері және қатысты ескертулер

- кері тебу - қысылған, тұрып қалған немесе дұрыс емес тураланған ара жүзіне кенет реакция. Бұл басқарылмайтын араның дайындамадан жоғары және сыртқа операторға қарай көтерілуіне әкеледі;
 - жүз араланған жер жабылып қалғанда қысылса немесе қатты тұрып қалса, жүз қозғалмай қалады және мотордың реакциясы құралды тез артқа, операторға қарай жүргізеді;
 - Кесілген жерде жүз бұралса немесе дұрыс емес тураланса, жүздің артқа жиегіндегі тістер ағаштың жоғарғы бетіне кіріп, жүздің кесілген жерден шығуына және операторға қарай қозғалуына әкелуі мүмкін.
- Кері тебу - араны дұрыс емес пайдаланудың және/немесе дұрыс емес жұмыс процедураларының немесе жағдайларының нәтижесі. Оны төменде берілген тиісті сақтық шараларын қолдану арқылы болдырмауға болады.
- Араны екі қолмен қатты ұстаңыз және қолдарды кері тебу күштеріне қарсы тұратындай орналастырыңыз. Денеңізді жүзбен бір сызықта емес, жүздің бір жағында орналастырыңыз. Кері тебу араның артқа қарай қозғалуына әкелуі мүмкін, бірақ тиісті сақтық шаралары қолданылса, оператор кері тебу күштерін басқара алады.
 - Жүз тұрып қалып жатса немесе кез келген себеппен кесуді үзгенде іске қосу тетігін жіберіңіз және жүз толығымен тоқтағанша араны материалда қозғалыссыз ұстаңыз. Жүз қозғалып жатқанда араны дайындамадан алуға немесе араны артқа қарай тартуға ешқашан әрекеттенбеңіз, әйтпесе кері тебу

орын алуы мүмкін. Жүздің тұрып қалуының себебін жою үшін тексеру өткізіп, түзету әрекеттерін орындаңыз.

- Араны дайындамада қайта іске қосу кезінде ара жүзін кесілген жерде ортаға келтіріңіз және ара тістері материалға кірмегенін тексеріңіз. Ара жүзі тұрып қалса, араны қайта іске қосқанда ол дайындамадан жоғары көтерілуі немесе кері тебуі мүмкін.

- Жүздің қысылу және кері тебу қаупін барынша азайту үшін үлкен тақталарды тіреңіз. Үлкен тақталар өз салмағымен майысуға бейім болады. Тақтаның астына екі жағында, кесу сызығының жанында және тақта жиегінің жанында тіректерді қою керек. (Дұрыс жұмысты 13.2 суретінде және ақаулы жұмысты 13.1 суретінде қараңыз).

- Өтпес немесе зақымдалған жүздерді пайдаланбаңыз. Өткірленбеген немесе тиісті түрде орнатылмаған жүздер еңсіз кесуге әкеліп, артық үйкелісті, жүздің тұрып қалуын және кері тебуді тудыруы мүмкін.

- Кесуді орындау алдында жүз тереңдігін және еңкеюді реттеуді құлыптау тетіктері берік бекітілген болуы керек. Кесу кезінде жүз реттелуі ауысса, бұл тұрып қалуды және кері тебуді тудыруы мүмкін.

- Бар қабырғаларды немесе басқа көрінбейтін аумақтарды аралау кезінде аса сақ болыңыз. Шығып тұрған жүз заттарды кесіп, кері тебуді тудыруы мүмкін.

Енбелі түрге жататын араға қатысты қауіпсіздік туралы нұсқаулар

- Әрбір пайдалану алдында қорғағыш тиісті түрде жабылғанын тексеріңіз. Қорғағыш еркін қозғалмаса және жүзді бірден жаппаса, пайдаланбаңыз. Қорғағышты ешқашан жүзі ашылатындай бекітпеңіз. Ара кездейсоқ түсіріп алынса, қорғағыш майысуы мүмкін. Қорғағыш еркін қозғалатынын тексеріңіз және кесудің барлық бұрыштарында және тереңдіктерінде жүзге немесе кез келген басқа бөлікке тиіспейсіз.

- Қорғағыш қайтармалы серіппесінің жұмысы мен күйін тексеріңіз. Қорғағыш және серіппе тиісті түрде жұмыс істемесе, оларға пайдалану алдында қызмет көрсету керек. Зақымдалған бөліктерге, шайырлы заттарға немесе жиналған қоқысқа байланысты қорғағыш баяу жұмыс істеуі мүмкін.

- Араның негізгі тақтасы жүз көлбеуі параметрі 90° бұрышында болмай "ену арқылы кесуді" орындап жатқанда ауытқымауын қамтамасыз етіңіз. Жүздің шетке ауытқуы тұрып қалуға және ықтимал кері тебуге себеп болады.

- Араны верстаққа немесе еденге қою алдында әрқашан қорғағыш жүзді жауып тұрғанын тексеріңіз. Қорғалмаған жүз араның артқа жылжып, жолындағы барлық нәрсені кесуіне әкеледі. Қосқыш жіберілгеннен кейін, жүздің тоқтауына кететін уақытты ескеріңіз.

Керу пышағы бар барлық араларға арналған қауіпсіздік туралы қосымша нұсқаулар

- Керу пышағы үшін тиісті ара жүзін пайдаланыңыз. Керу пышағы жұмыс істеуі үшін

жүздің корпусы керу пышағынан жұқа және жүздің ені керу пышағының қалыңдығынан кеңірек болуы керек.

- Керу пышағын осы пайдалану нұсқаулығында сипатталғандай реттеңіз. Дұрыс емес аралық, орналастыру және туралау керу пышағының кері тебуді болдырмауы тиімсіз болуына әкелуі мүмкін.

- Керу пышағы жұмыс істеуі үшін, дайындамаға салу керек. Қысқа кесулер кезінде керу пышағы керу тебуді болдырмауда тиімді емес.

- Керу пышағы майысқан болса, араны пайдаланбаңыз. Тіпті азғантай кедергі де қорғағышты жабу жылдамдығын баяулатуы мүмкін.



Абайлаңыз! Күммен өңдеу, аралау, тегістеу, бұрғылау немесе басқа құрылыс әрекеттері кезінде пайда болатын кейбір шаң бөлшектеріндегі химиялық заттар қатерлі ісікке, туа біткен ақауға немесе бала табу мүмкіндігіне зиян тигізуі мүмкін.

ЕСКЕРТУ! Күммен өңдеу, аралау, тегістеу, бұрғылау немесе басқа құрылыс әрекеттері кезінде пайда болатын кейбір шаң бөлшектеріндегі химиялық заттар қатерлі ісікке, туа біткен ақауға немесе бала табу мүмкіндігіне зиян тигізуі мүмкін. Кейбір химиялық заттарды мысал ретінде алсақ:

- Қорғасын қосылған бояу.
- Кіріпіштерде, цементте және басқа тас өнімдерінде бар мөлдір кремний диоксиді.
- Химиялық жолмен өңделген ағашта туындайтын күшеланың және хромның қауіп деңгейі осындай жұмыс түрінің жиілігіне байланысты. Осындай химиялық заттарға тиюді болдырмау үшін, (қауіп осындай жұмыс түріне жұмысайтын уақытқа байланысты болғандықтан) мұндай химиялық қоспаларға тимеу керек.
- Жақсы желдетілетін жағдайларда жұмыс істемейсіз.
- Жұмыс кезінде майда шаңды сүзетін шаңнан қорғау маскасы сияқты мақұлданған қорғау жабдығын киіңіз.

Дөңгелек араны пайдалану туралы қосымша нұсқаулар

- Электр құралды пайдаланғанда келесі нәрселерге назар аудару керек:

- ара жүзінде деформация, майысу және ара тісінің жетіспеуі немесе сынған тістер болмауы керек;

- жылдамдығы жоғары болаттан жасалған ара жүзін пайдаланбау керек;

- құралда ешбір тегістеу дөңгелегінің жүзін пайдаланбау керек;

- нұсқаулардағы шарттарға сай емес ара жүзін пайдаланбау керек;

- ара жүзін тоқтату үшін, ара жүзінің дискісіне бүйірлік қысым түсірмеңіз;

- бүкіл қорғау жүйесінде жинау механизмінің дұрыс жұмыс істеуін қамтамасыз етіңіз;

- өзгертуді, реттеуді немесе басқа техникалық қызмет көрсету жұмысын орындау алдында ашаны розеткадан суыру керек.

- Электр құралын пайдаланғанда қаттылығы әр түрлі материалдарға сай алға жылжу жылдамдығы орташа деңгейде басқарылуы керек.

- Электр құралын пайдаланғанда өңделетін ағашта темір шеге сияқты бөгде заттар болмауы керек; ағаштың шығыңқы жерінде алға жылжу жылдамдығы азаяды.
- Қорғау қақпағын алынған күйде жұмыс істеуге тыйым салынады.
- Бұзылуды және кері тебуді барынша азайту үшін ара жүзін таза және өткір күйде ұстау керек.
- **ҚАУІП!** Пайдалану кезінде қолдарды аралау аумағынан аумақ ұстау керек және ара жүзіне тимеу керек. Ара жүзі айналып жатқанда дайындаманы салмау керек. Ара жүзі әлі айналып жатқанда өңделіп жатқан бөліктерді қолмен ұстамау керек.

• Электр құралды қолдармен қатты ұстаңыз. Қолды немесе саусақтарды дөңгелек араның артына қоймаңыз. Кері тебу орын алса, дөңгелек ара қолдарыңызға қарай қозғалып, ауыр жарақатқа әкелуі мүмкін (дұрыс емес пайдалану 17.1 суретінде көрсетілген).

• Кесу орындалып жатқанда дөңгелек араның кеңірек негізгі бөлігін кесілетін бөлікке емес дайындаманың тұрақты түрде тірелген бөлігіне қою керек. (Дұрыс пайдалану 17.2 суретінде көрсетілген; дұрыс емес пайдалану 17.3 суретінде көрсетілген). Тым қысқа немесе кішкентай болса, дайындаманы бекіту керек. Қысқа дайындаманы қолдармен тіреуге әрекеттенбеңіз.

• Аралау әрекеті үшін дөңгелек араны аударылған күйде пайдаланбау керек, өйткені ол өте қауіпті және тіпті ауыр сәтсіз жағдайға әкелуі мүмкін (18 суретте көрсетілгендей).

Жұмыс басталғанға дейін

- Электр құралды тек өндіруші ұсынған материалды кесу үшін пайдаланыңыз.
- Ара жүзі көрсеткісі әрқашан қорғағыш қақпақ көрсеткісімен бірдей бағытта нұсқауы керек.

Жұмыс кезінде

- Ара жүзі толық жылдамдыққа жеткенше кесуді ешқашан бастамаңыз.
- Әрқашан тек бір дайындаманы өңдеңіз - бұл оны дұрыс бекітудің жалғыз жолы.
- Ұзын дайындамаларды өңдеу кезінде қысу құралдарын пайдаланыңыз және дайындаманың ұзын соңының астына тірек қойыңыз. Ешқашан дайындаманы үшінші адамға ұстатып қоймаңыз.
- Электр құралдың қозғалтқышы жұмыс істеп жатқанда ара шаңын немесе дайындаманың қоқыс соңдарын ешқашан алмаңыз.
- Егер пайдалану кезінде ара жүзі дайындамада тұрып қалса немесе оны қоқыс соңдары бұғаттаса, электр құралды бірден өшіріңіз, тек содан кейін ара жүзі қатесінің себебін кетіріңіз.
- Ешқашан асбест қосылған бұйыммен жұмыс жасамаңыз. Асбест канцерогенді зат болып саналады.
- Электр құралды отын ағашын кесу үшін пайдаланбаңыз.
- Іске қосқанда электр қозғалтқышы тоқтап қалмасын.
- Қозғалтқыш құралы ұзақ уақыт пайдаланылып жатса, оның қатты қызып кетуінен сақтаныңыз.
- Кесілген бөліктер шығатын жерді саусақтармен ешқашан жаппаңыз.
- Электр құралды ешқашан бас деңгейінен жоғары пайдаланбаңыз.











Пайдалануды аяқтағаннан кейін

- Электр құралды дайындамадан ара жүзі өшіп, толығымен тоқтағаннан кейін ғана алу керек.
- Ара жүзінің инерциялық айналуын шпиндель құлпымен немесе ара жүзінің бүйірлік бетіне күш қолдану арқылы баяулатуға ешқашан тырыспаңыз. Егер осы мақсатта шпиндель құлпын пайдалансаңыз, электр құрал істен шығады және кепілдіктің күші жойылады.
- Ара жүздері пайдалану кезінде өте ыстық болуы мүмкін - оларға суығанша тимеңіз.

Нұсқаулықта қолданылатын таңбалар

Пайдалану нұсқаулығында төменде берілген таңбалар қоладнылады, олардың мағынасын есте сақтаңыз. Таңбаларды дұрыс түсіндіру электр құралды дұрыс және қауіпсіз қолдануға көмектеседі.

Таңба	Мағына
	Енбелі ара Сұр түспен белгіленген аумақтар жұмсақ қабат (оқшауланған қабаты бар).
	Сериялық нөмір бар жапсырма: СТ ... - үлгі; XX - өндіру күні; XXXXXXX - сериялық нөмір.
	Қауіпсіздік техникасы туралы барлық нұсқаулармен және нұсқаулармен танысыңыз.
	Қорғағыш көзілдірікті киіңіз.
	Қорғағыш құлаққапты киіңіз.
	Шаңнан қорғайтын масканы киіңіз.
	Монтаждық және реттеу жұмыстарын өткізу алдында электр құралды желіден өшіріңіз.
	Қозғалыс бағыты.

Таңба	Мағына
	Айналу бағыты.
	Бұғатталған.
	Бұғаттаудан шығарылған.
	Тыйым салынған әрекет.
	Қос оқшаулау / қорғау сыныбы.
	Бұйым ЕО директиваларының негізгі талаптарына және Еуропалық Одақтың үйлестірілген стандарттарына сай екенін куәландыратын белгі.
	Назар аударыңыз. Маңызды ақпарат.
	Пайдалы ақпарат.
	Қорғағыш қолғапты киіңіз.
	Жұмыс уақытында пайда болатын шанды кетіріңіз.
	Электр құралды тұрмыстық қоқысқа лақтырмаңыз.

Қозғалтқыш құралын қолдану салалары

Электр құрал түзу кесу сызықтары, сонымен бірге ағаштағы қиғаш кесіктер арқылы, дайындамада берік тұрып бойлай және айқас түрде кесуге арналған. Сондай-ақ жарамды ара жүздері арқылы жұқа қабырғаны ферритті емес металдарды, мысалы, профильдерді, арқылы жеңіл құрылыс материалдарын және пластикті аралауға болады.

Ферритті металдармен жұмыс істеуге рұқсат етілмейді.

Қозғалтқыш құралдың құрамдастары

- 1 Эксцентрикте реттеу бұрандасы
- 2 Қосу / өшіру батырмасы
- 3 Құлыптау түймесі
- 4 Параллель бағыттағышқа арналған бекіту бұрандасы
- 5 Корпустың көлбеу бұрышы шкаласын бекіту бұрандасы
- 6 Шаңды кетіру муфтасы
- 7 Қорғағыш қақпақ
- 8 Қосымша тұтқа
- 9 45° корпустың көлбеу бұрышындағы кесу белгісі
- 10 0° корпустың көлбеу бұрышындағы кесу белгісі
- 11 Тірек пышақ
- 12 Кесетінжүз *
- 13 Сыртқы фланец
- 14 Ара жүзін бекіту бұрандамасы
- 15 Денені еңкейту бұрышының шкаласы
- 16 Денені еңкейту бұрышының индикаторы
- 17 Кесу тереңдігі шкаласының индикаторы
- 18 Бекіту бұрандасы
- 19 Эксцентрик
- 20 Кесу тереңдігінің шкаласы
- 21 Шпиндель құлпы
- 22 Корпустың тік күйін реттеу бұрандамасы
- 23 Корпустың тік күйін реттеу бұрандамасының гайкасы
- 24 Негіз тақтасы
- 25 Ауа алмасатын тесіктер
- 26 Жылдамдықтарды дискілі ауыстырғыш
- 27 Бүйірлік кілт *
- 28 Параллельді бағыттауыштар *
- 29 Бағыттағыш *
- 30 Ішкі фланец
- 31 Шпиндель
- 32 Керу пышағының реттеу бұрандамасы

* Қосымша құрамдастар

Кейбір суреттелген немесе сипатталған құрамдастар стандарттық жабдықтау ретінде қосылмаған.

Қозғалтқыш құралдың бөлшектерін орнату және жөнге салу

Қозғалтқыш құралмен кез кезлген жұмысты бастау алдында оны токтан ажыратып тастаңыз.



Бекіткіш бөлшектер бұрандаларын бұзып алмау үшін тым қатты тартпаңыз.

Параллельді бағыттағышты бекіту / ажырату (1 сур. қараңыз)

- Бекіту бұрандаларын 4 босатыңыз (1.1 сур. қараңыз).
- Параллельді бағыттағышты 28 орнатыңыз, алыңыз немесе жылжытыңыз.

• Бекіту бұрандаларын **4** тартыңыз (1.2 сур. қараңыз).

Бағыттағышты пайдалану (2-3 сур. қараңыз)

- Электр құралды бағыттағышта **29** бекітіңіз (2.1 сур. қараңыз).
- Бұл негізгі тақтадағы **24** бағыттағыштағы **29** электр құралды бекітуге арналған екі ойық. Жасалатын кесіктердің түріне байланысты бекітуге арналған ойықты таңдаңыз (тік немесе көлбеу, 3 сур. қараңыз).
- Электр құралдың бағыттағыш **29** бойымен қозғалысын реттеу үшін, эксцентрик бұрандаларын **1** айналдырыңыз (2.2 сур. қараңыз).

Ара жүзін ауыстыру (4-6, 9 сур. қараңыз)



Ұзақ жұмыс кезінде фрезер жүзі ысып кетуі мүмкін, оны қолғап киіп шешіңіз. Бұл сондай-ақ кесіп алудан да сақтайды.

- Кесіктің максималды тереңдігін орнатыңыз (9.1 сур. қараңыз).
- Құлыптау түймесін **3** 9.2 суретінде көрсетілгендей жылжытыңыз және құрал корпусын төмен түсіріңіз. Бұрандама **14** қорғағыш қақпақтың **7** бүйірлік бетіндегі тесіктің алдында болуы керек (4 сур. қараңыз).
- Электр құралды қозғалтқыштың бүйір соңында **4** сур. көрсетілгендей бекітіңіз.
- Бекітілген күйде құлыптау үшін, шпиндель құлпын **21** төмен басыңыз және ара жүзін **12** қолмен айналдырыңыз. Шпиндель құлпын **21** төмен басып тұрып, бұрандаманы **14** бүйірлік кілт **27** арқылы бұрап алыңыз.
- Шпиндельден **31** мыналарды алыңыз: сыртқы фланец **13**, ара жүзі **12**, ішкі фланец **30**.
- Барлық бекіту элементтерін жұмсақ щеткамен тазаланыз және шпиндельге **31** мыналарды бекітіңіз: ішкі фланец **30**, араның жүзі **12**, сыртқы фланец **13**, болтты **14** қолмен бұраңыз.

Назар аударыңыз! Орнату кезінде келесі ережелерді сақтаңыз:

- бекіту реттілігін сақтаңыз (6 сур. қараңыз);
 - бекіту кезінде майсуды болдырмаңыз;
 - ара жүзін **12** бекіту алдында бекіту тесігінің диаметрі ішкі фланецтің **30** шығыңқы бөліктерінің диаметріне сай екенін тексеріңіз;
 - ара жүзінде **12** белгіленген көрсеткі бағыты қорғағыш қақпақтағы **7** көрсеткі бағытына сай болуы керек;
 - сыртқы фланецті **13** фаскалы жиегін сыртқа қаратып бекітіңіз.
- Шпиндель құлпын **21** басып тұрыңыз және болтты **14** бүйірлік кілтімен **27** бекемдеңіз. Шпиндель құлпын **21** босатыңыз.

Керу пышағының күйін реттеу (7, 9 сур. қараңыз)

- Ара жүзін **12** әр ауыстырудан кейін, керу пышағының **11** күйі дұрыс екенін тексеру керек. Керу пышағын **11** келесідей бекіту керек:
- керу пышағы **11** және ара жүзінің тістері **12** арасындағы қашықтық **5** мм ден аспауы керек;

• ара жүзінің ең төменгі тісінің үсті **12** және керу пышағының ең төменгі нүктесі **11** арасындағы қашықтық **5** мм ден аспауы керек.

- Кесіктің максималды тереңдігін орнатыңыз (9.1 сур. қараңыз).
- Құлыптау түймесін **3** 9.2 суретінде көрсетілгендей жылжытыңыз және құрал корпусын төмен түсіріңіз. Реттеу бұрандамасы **32** қорғағыш қақпақтың **7** бүйірлік бетіндегі тесікке қарама-қарсы орналасуы керек (7.1 сур. қараңыз).
- Бұрандаманы **32** бүйірлік кілт **27** арқылы босатыңыз.
- Керу пышағы **11** және ара жүзі **12** арасындағы аралықты реттеу үшін, керу пышағын **11** жылжытыңыз (7.2 сур. қараңыз). Бұл реттеуді жасау мүмкін емес (мысалы, ара жүзі **12** тозған болса), басқа ара жүзін **12** пайдаланыңыз.
- Бұрандаманы **32** бүйірлік кілт **27** арқылы тартыңыз.

Корпустың тік күйін реттеу (8-10 сур. қараңыз)

- Бекіту бұрандаларын **5** босатыңыз (10.1 сур. қараңыз).
- Корпусты тігінен қойыңыз.
- Бекіту бұрандаларын **5** бекемдеңіз.
- Кесіктің максималды тереңдігін орнатыңыз (9.1 сур. қараңыз).
- Құлыптау түймесін **3** 9.2 суретінде көрсетілгендей жылжытыңыз және құрал корпусын төмен түсіріңіз.
- Туралау орнату шаршысының шеттерін ара пышағының **12** және түп тақтаның **24** бетіне **90°** бұрышпен қойыңыз (8.1 сур. қараңыз). Орнату шаршысының шеттері ара пышағы **12** және түп тақтаның **24** беттеріне қосылса, онда туралау қажет емес, олай болмаса, орынды бұранда **22** және құлыптау гайкасы **23** арқылы реттеу керек (8.3 сур. қараңыз).
- Бекіту бұрандаларын **5** босатыңыз.
- Гайканы **23** босатыңыз.
- Бұранданы **22** ішке немесе сыртқа бұрау арқылы **90°** орнату шаршысының шеттерін ара пышағының **12** және түп тақтасының **24** беттеріне тығыз қосыңыз.
- Бұранданы **22** ұстап тұрып, құлыптау гайкасын **23** тартыңыз.

Қозғалтқыш құралды алғашқы рет іске қосу

Әрдайым дұрыс электр кернеуін қолданыңыз: Қозғалтқыш құралдың электр кернеуі құралдың жеке мәліметтері бар тілімшеде көрсетілген электр кернеуіне сәйкес болуы керек.

Қозғалтқыш құралды қосу / өшіру

Қосу:
Құлыптау түймесін **3** оң қолдың бас бармағымен **9.2** сур. көрсетілгендей жылжытыңыз - бұл электр құралдың корпусын төмен тартуға және қосу / өшіру қосқышының **2** құлпын ашуға мүмкіндік береді. Қосу / өшіру қосқышын **2** басыңыз.

Өшіру:

Қозғалтқыш құралын істен шығару үшін іске қосу батырмасын босатыңыз 2.

Шаңды электр құрылғыны қолдану кезінде сору



Шаңды жинау ауадағы шаңның шоғырлану деңгейін қысқартады, сондай-ақ шаңның жұмыс орында жиналуын болдырмайды. Қозғалтқыш құралымен жұмыс істеу кезінде әрқашан операция кезінде пайда болатын шаңды жинауға арналған вакуумды шаң жинағышты пайдаланыңыз. Шаңсорғышты муфтаға 6 жалғау үшін арнайы адаптер пайдаланылады.

Қозғалтқыш құралдың дизайн мүмкіндіктері

Жылдамдықтарды дискілі ауыстырғыш

Жылдамдықтарды дискілі ауыстырғыштың көмегімен 26 сіз шпиндельдің қажетті жылдамдығын таңдай аласыз (сондай-ақ операция кезінде).

Талап етілетін жылдамдық материалға байланысты болып, тәжірибелік сынақтар арқылы анықталуы мүмкін.

Сіздің қозғалтқыш құралыңыздың ұзақ уақыт мерзімінде төмен жылдамдықта жұмыс істеу кезінде ол 3 минут суып тұруы керек. Осыдан кейін ең жоғары жылдамдықты қойыңыз және қозғалтқыш құралыңызды бос жүрісте іске қосыңыз.

Бірқалыпты іске қосу

Жұмсақ іске қосу (іске қосу тоғын шектеу жүйесі) электр құралдарын жұмсақ іске қосуға мүмкіндік береді - диск жұлқуларсыз және кері тебулерсіз біртіндеп тездейді, ауыстыру кезінде қозғалтқышқа кенет жүктеме түсірілмейді.

Айналу жылдамдығын тұрақтандыру жүйесі

Тұрақтандыру жүйесі бос жүріс айналымы кезінде де, ауырлық түскен кезде де белгіленген жиілік-импульсті модуляцияны сақтайды. Бұл қозғалтқыш құралына операция кезінде алға бірқалыпты жылжуға мүмкіндік береді.

Тиеуден қорғау

Қозғалтқыштың тиеуден қорғау жүйесі электр құралын қатты ағаштан кесу кезінде пайда болуы мүмкін қызып кету жағдайында автоматты түрде сөндіреді, аршылған аралау дискілерін пайдалану және т.б.

Қозғалтқыш құралды қолданубойынша ұсыныстар

Кесу тереңдігін орнату (9-10 сур. қараңыз)

Пайдалануды бастамай тұрып дайындама қалыңдығына байланысты аралау тереңдігін

орнатыңыз. Ең жақсы кесу жиегі сапасына ара жүзінің 12 шығыңқы жері тіс биіктігінен аспағанда жетуге болады.

- Бекіту бұрандасын 18 босатыңыз (9.1 сур. қараңыз).
- Кесу тереңдігін орнату үшін, бұранданы 18 жоғары немесе төмен жылжытыңыз. Сіз орнатқан кесу тереңдігінің мәнін шкаладағы 20 индикатор 17 көрсетеді. Кесу тереңдігін 2 мм аралығында реттеу үшін эксцентрик 19 пайдаланыңыз.
- Бекіту бұрандасын 18 тартыңыз.

Кесу бұрышын орнату (10 сур. қараңыз)

Электр құрал 0°- 45° ауқымында кесу бұрышын біркелкі реттеуге мүмкіндік береді.

- Екі бекіту бұрандасын 5 босатыңыз (10.1 сур. қараңыз).
- Электр құрал корпусының көлбеу бұрышын өзгерту арқылы шәкілде 15 қажет кесу бұрышын орнатыңыз (10.2 сур. қараңыз).
- Екі бекіту бұрандасын 5 тартыңыз.



Көлбеу кесу кезінде шәкілде 15 көрсетілетін кесу тереңдігі нақты мәндерге сай болмайтынын есте сақтаңыз. Бұл жағдайда кесу тереңдігін өлшеу құралы арқылы өлшеңіз (қашықтық "а", 10.3 сур. қараңыз).

Кесу белгілері (11-12 сур. қараңыз)

- Кесу белгісі 10 тік кесу кезіндегі ара жүзінің 12 күйін көрсетеді (11 сур. қараңыз).
- Кесу белгісі 9 45° бұрышпен кесу кезіндегі ара жүзінің 12 күйін көрсетеді (12 сур. қараңыз).



Қателерді болдырмау үшін сынақ аралауды орындаңыз.

Аралау (13 сур. қараңыз)



Кесу әрекеттерінің тиімділігі мен сапасы ара жүзінің 12 тістерінің күйі мен пішініне байланысты, сондықтан, өңделіп жатқан материалға және орындалатын жұмыстардың түріне байланысты ара жүзін дұрыс таңдау өте маңызды.

- Дайындама қауіпсіз бекітілгенін тексеріңіз.
- Ара жүзі 12 дайындамаға тимей тұрып электр құралды қосыңыз. Ара жүзіне 12 ең үлкен айналу жылдамдығына жетуге мүмкіндік беріңіз.
- Электр құралдың корпусын ақырын төмен жылжытыңыз және электр құралды бүгілмей немесе оны итермей алға жылжытыңыз.
- Құралға ешқашан баспаңыз - аралау белгілі бір уақытты қажет етеді. Артық қысым пайдалануды жеңілдетпейді, ал электр құралға артық жүктеме түсіреді.
- Майысуды және ара жүзінің 12 ықтимал бұғатталуын болдырмау үшін үлкен тақтайларды

(фибролиттер, т.б.) кескенде қосымша тіректерді пайдаланыңыз (13 сур. қараңыз).

Параллельді бағыттағыш көмегімен кесу (1, 14 сур. қараңыз)

Параллельді бағыттағыш **28** бар тікелей дайындама жиегінің бойымен кесуге мүмкіндік береді және ені бірдей жолақтарды береді.

- Бекіту бұрандасын **4** босатыңыз (1.1 сур. қараңыз).
- Қажет дайындама енін орнату үшін параллельді бағыттағышты **28** жылжытыңыз.
- Бекіту бұрандасын **4** тартыңыз (1.1 сур. қараңыз).
- Әрекетті жоғарыда сипатталғандай орындаңыз (14.1 сур. қараңыз).



Бұрандалы қысқыштары бар жұмыс бөлшегіне тақтайшаны бекіту жолымен және тақтайшаны ауысуды қайталама шектеу түрінде пайдаланып, осыған ұқсас нәтижелер алуға болады. Тірек тілікшесін 24 тақтайшаның тұсына қарай басқанда ауысуды шектегіштің бойымен автоматты сайманды жылжыту арқылы аралауды орындауға болады (14.2 сур. қараңыз).

Бағыттағыш арқылы кесу (2, 15 сур. қараңыз)

Бағыттағыш **29** тік кесулерді жоғары дәлдікпен орындауды мүмкін етеді. Бағыттағышта **29** кесу жиектерінде дайындама материалының сынуын және тартылуын болдырмайтын арнайы резеңке жиектер бар. Ара жүзінің тістері **12** резеңке жиекке тиіп тұруы керек.

- Электр құралды бағыттағышта **29** жоғарыда сипатталғандай бекітіңіз (2 сур. қараңыз).
- Бағыттағышты **29** дайындамада, мысалы, бекіткіштерді, пайдаланып бекітіңіз (15 сур. қараңыз).
- Әрекетті жоғарыда сипатталғандай орындаңыз (15 сур. қараңыз).

Қозғалтқыш құралды жөндеу / алдын алу шаралары

Қозғалтқыш құралмен кез кезлген жұмысты бастау алдында оны токтан ажыратып тастаңыз.

Қозғалтқыш құралды тазалау

Құрылғыны ұзақ уақыт қолданудың маңызды талабы - оны таза ұстау. Құрылғыны әрдайым сығылған ауамен ауа алмасатын тесіктерінен үрлеп тазартып тұрыңыз **25**.

Сатудан кейінгі қызмет және өтінім бойынша қызмет

Біздің сатудан кейінгі қызмет өнімге техникалық қызмет көрсетуге және оны жөндеуге, сонымен бірге, қосалқы бөлшектерге қатысты сұрақтарыңызға жауап береді. Сондай-ақ, сервистік орталықтар туралы ақпаратты, бөліктердің диаграммаларын және қосалқы бөлшектер туралы ақпаратты мына бетте табуға болады: www.crown-tools.com.

Электр құралдарын тасымалдау

- Тасымалдау кезінде қаптамаға ешбір механикалық әсерді тигізуге болмайды.
- Жүкті түсіргенде / жүктегенде қысып орау қағидатымен жұмыс істейтін ешбір технология түрін пайдалануға рұқсат етілмеген.

Қоршаған ортаны сақтау



Шикізатты қоқыс ретінде пайдаға асырудың орнына қайта қолдануға жіберіңіз.

Электр құралы, жарақаттар және бума қоршаған ортаға зиянсыз қайта қолдануға жіберілуі керек. Пластикалық компоненттер сыныпталған қайта қолдану үшін белгіленген. Бұл нұсқаулар қайта қолданылатын хлорин қосылмаған қағазда басып шығарылған.

Өндіруші өзгерістер енгізуі мүмкін.

Қазақ тілі

• لا يجوز استخدام أي نوع من أنواع التقنيات التي تعمل وفق مبدأ تثبيت العبوة عند التفريغ / التحميل.

على المدى الطويل. قم بتنظيف الأداة الكهربائية بانتظام باستخدام الهواء المضغوط من خلال فتحات التهوية رقم 25.

خدمة ما بعد البيع وخدمة التطبيق

تجيب خدمة ما بعد البيع لدينا على جميع تساؤلاتكم المتعلقة بصيانة المنتج الخاص بكم وإصلاحه، بالإضافة إلى قطع الغيار. كما يمكنكم أيضاً العثور على معلومات حول مراكز الخدمة وقطع الرسوم البيانية وقطع الغيار على: www.crown-tools.com

حماية البيئة

احرص على إعادة تدوير المواد الخام بدلاً من التخلص منها كنفائات.



ينبغي فرز الأدوات الكهربائية والملحقات والعبوات لإعادة تدويرها بحيث تكون صديقة للبيئة.

تم تصنيف مكونات البلاستيك كغفنة من فئات إعادة التدوير. طبعت هذه التعليمات على ورق مُعاد تدويره ومُصنَّع بدون كلو.

نقل الأدوات الكهربائية

• يجب ألا يسقط أي شيء ميكانيكي على العبوة أثناء النقل مطلقاً.

تحتفظ الشركة المصنعة بحقها في إمكانية إجراء تغييرات.

تعتمد كفاءة وجودة عمليات التقطيع على الحالة وشكل أسنان شفرة المنشار رقم 12، لذلك يُعد الاختيار الصحيح لشفرة المنشار هامًا للغاية ويعتمد على نوعية المواد التي يتم التعامل معها ونوع الأعمال التي يتم تنفيذها.



- تأكد من أن قطعة الشغل مثبتة جيدًا.
- قم بتشغيل الأداة الكهربائية قبل ملاصقة شفرة المنشار رقم 12 لقطعة العمل.
- اترك شفرة المنشار رقم 12 تصل إلى أقصى سرعة دوران.
- حرّك بسلاسة جسم الأداة الكهربائية لأسفل والأداة الكهربائية إلى الأمام دون التثني أو الدفع.
- لا تضغط أبدًا على الأداة الكهربائية - تتطلب عملية النشر مقدارًا معينًا من الوقت. يزيد الضغط الزائد من الحمل على الأداة الكهربائية أكثر من تسهيل عملية التشغيل.
- استخدم دعائم إضافية عند تقطيع ألواح كبيرة (ألواح مضغوطة، وما إلى ذلك) لتجنب إحناء شفر المنشار والتعليق المحتمل لشفرة المنشار رقم 12 (انظر الشكل رقم 13).

التقطيع باستخدام دليل التوجيه المتوازي (انظر الشكل رقم 1, 14)

يمكنك دليل التوجيه المتوازي رقم 28 من تقطيع حافة قطعة عمل حالية مباشرة وإنشاء شرائط عريضة متساوية.

- فك برغي التثبيت 4 (انظر الشكل 1.1).
- حرك الدليل المتوازي رقم 28 لتعيين عرض قطعة العمل المطلوب.
- ربط برغي التثبيت 4 (انظر الشكل 1.1).
- قم بإجراء العملية كما هو موضح أعلاه (انظر الشكل 14.1).

يمكن الوصول إلى نفس النتائج من خلال توصيل لوحة إلى قطعة العمل باستخدام مشابك برغية واستخدام تلك اللوحة كعائق تثبيت ثانوي. قم بالنشر من خلال تحريك الأداة الكهربائية على طول عائق التثبيت مع الضغط على جانب لوحة القاعدة 24



إلى جانب اللوحة (انظر الشكل رقم 14.2).

القطع باستخدام عصا التوجيه (انظر الشكل 2, 15)

تجعل عصا التوجيه 29 إجراء عمليات قطع مستقيمة ممكنًا مع دقة كبيرة. تتمتع عصا التوجيه 29 بحواف مطاطية خاصة تمنع تقطيع المواد وسحبها من قطعة الشغل على حواف القطع. يجب أن تلامس أسنان نصل المنشار 12 الحافة المطاطية.

- تركيب الأداة الكهربائية على عصا التوجيه 29 كما هو موضح أعلاه (انظر الشكل 2).
- تثبيت عصا التوجيه 29 على قطعة الشغل باستخدام، على سبيل المثال، مشابك (انظر الشكل 15).
- يجب إجراء العملية كما هو موضح أعلاه (انظر الشكل 15).

يتيح بدء التشغيل السلس (نظام الحد من بدء التشغيل الحالي) التشغيل السلس للآداة الكهربائية - تبدأ الأسطوانة في التشغيل تدريجيًا بدون إحداث اهتزازات أو ارتجاجات؛ لا يوجد حمل مفاجئ على المحرك عند التشغيل.

نظام تثبيت سرعة الدوران

يحافظ نظام التثبيت على عدد اللفات في الدقيقة المحدد مسبقًا على سرعة السكون وفي ظل وجود حمل. ويسمح ذلك بسهولة تقديم الأداة الكهربائية أثناء التشغيل.

الوقاية من الحمل الزائد

يقوم نظام الوقاية من الحمل الزائد بالمحرك تلقائيًا بإيقاف الأداة الكهربائية في حالة ارتفاع درجة الحرارة التي قد تنشأ في أثناء قطع الخشب الصلب، واستخدام أنصال منشار دائري حادة، إلخ.

توصيات بشأن تشغيل الأداة الكهربائية

إعداد عمق التقطيع (انظر الشكل رقم 9-10)

قبل بدء التشغيل، اضبط عمق المنشار وفقًا لسمك قطعة العمل. يتم الحصول على أفضل جودة لحافة التقطيع عندما لا يتجاوز الجزء البارز من شفرة المنشار رقم 12 ارتفاع الأسنان.

- فك برغي التثبيت 18 (انظر الشكل 9.1).
- لضبط عمق القطع، حرك البرغي 18 لأعلى أو لأسفل. يشار إلى قيمة عمق القطع الذي قمت بتعيينه بال مؤشر 17 على المقياس 20. لضبط عمق القطع ضمن 2 مم، استخدم البرغي لا التمرکزي 19.
- ربط برغي التثبيت 18.

إعداد زاوية التقطيع (انظر الشكل رقم 10)

تمتلك الأداة الكهربائية من ضبط زاوية التقطيع بسلاسة من 0 درجة - 45 درجة.

- إرخاء سمار التثبيت 5 (انظر الشكل 10.1).
- اضبط زاوية التقطيع على المقياس رقم 15، لتغيير زاوية إمالة هيكل الأداة الكهربائية (انظر الشكل 10.2).
- ربط برغي التثبيت 5.

تذكر أنه أثناء التقطيع المائل، لا يتوافق عمق التقطيع على المقياس رقم 15 مع القيم الفعلية. في هذه الحالة قم بقياس عمق القطع بمساعدة أداة قياس (المسافة "a"، انظر الشكل 10.3).



علامات التقطيع (انظر الشكل رقم 11-12)

- توضح علامة التقطيع رقم 10 موضع شفرة المنشار رقم 12 أثناء عملية التقطيع بشكل عمودي (انظر الشكل رقم 11).
- توضح علامة التقطيع رقم 9 موضع شفرة المنشار رقم 12 أثناء التقطيع بزاوية 45 درجة (انظر الشكل رقم 12).

تنظيف الأداة الكهربائية

لا بد من المحافظة على نظافة الأداة الكهربائية للحصول على استخدام آمن

جرب إجراء عملية النشر تجريبية لتجنب الأخطاء.



استخدام عصا التوجيه (انظر الشكل 3-2)

- حرك سكين التقطيع 11 لتعديل المساحة بين سكين التقطيع 11 ونصل المنشار 12 (انظر الشكل 7.2). إذا كان من المستحيل إجراء هذا التعديل (على سبيل المثال، إذا تم استهلاك نصل المنشار 12)، فاستخدم نصلًا آخر للمنشار 12.
- ربط المسمار 32 باستخدام مفتاح ألن 27.

لوائح لاوضع لاراسي للهيكل (انظر الشكل 10-8)

- فك مسامير التثبيت 5 (انظر الشكل 10.1).
- ضع الهيكل بشكل عمودي.
- ربط مسامير التثبيت 5.
- تعيين أقصى عمق للقطع (انظر الشكل 9.1).
- حرك زر القفل 3 كما هو موضح بالشكل 9.2 وخفض جسم الأداة لأسفل.
- ضع جوانب محاذة المثلث 90 درجة إلى سطح نصل المنشار 12 واللوح الرئيسية 24 (شاهد الشكل 8.1). إذا كانت جوانب المثلث تصل أسطح نصل المنشار 12 واللوح الرئيسية 24، بإحكام، من ثم فإن المحاذة ليست مطلوبة، وإلا فانت بحاجة لضبط موقع المسمار 22 وصامولة القفل 23 (انظر الشكل 8.3).
- فك مسامير التثبيت 5.
- فك الصامولة 23.
- إدارة المسمار 22 للداخل أو الخارج، تجعل جوانب المثلث 90 درجة تتصل بأسطح نصل المنشار 12 واللوح الرئيسية 24 بإحكام.
- أمسك المسمار 22، وأحكم ربط صامولة القفل 23.

التشغيل الأولي للأداة الكهربائية

استخدم دائمًا فطية المنبع الصحيحة: يجب أن يتطابق مصدر قدرة الجهد مع المعلومات المذكورة على لوحة تعريف الأداة الكهربائية.

تشغيل/ إيقاف تشغيل الأداة الكهربائية

- **التشغيل:**
- حرك زر الإغلاق 3 بإبهام اليد اليمنى كما هو مبين في الشكل 9.2 - سوف يمكنك هذا من سحب جسم الأداة الكهربائية لأسفل وفتح مفتاح التشغيل / الإيقاف 2. اضغط على مفتاح التشغيل / الإيقاف.
- **إيقاف التشغيل:**
- لإيقاف تشغيل الأداة الكهربائية، حرر زر المفتاح رقم 2.

امتصاص الغبار أثناء تشغيل الأداة الكهربائية

يسمح امتصاص الغبار من الحد من تركيز الغبار في الهواء ويمنع تراكمه على مكان العمل أثناء تشغيل الأداة الكهربائية، استخدم دائمًا مكنسة مناسبة لتجميع الغبار الناتج عن العملية. يتم استخدام محول خاص لإلحاق المكنسة الكهربائية بالقرنة 6.



ميزات تصميم الأداة الكهربائية

محدد سرعة يُدار بالإبهام

- باستخدام محدد السرعة المدار بالإبهام رقم 26، قد تحدد سرعة عمود الدوران (أثناء التشغيل أيضًا).
- تعتمد السرعة المطلوبة على المادة ويمكن تحديدها باستخدام التجارب العملية.
- عند تشغيل الأداة الكهربائية بسرعة منخفضة لفترة طويلة، يجب أن يتم تبريدها لمدة 3 دقائق. وللقيام بذلك، اضبط الحد الأقصى للسرعة واترك الأداة تعمل في وضع السكون.

- تركيب الأداة الكهربائية على عصا التوجيه 29 (انظر الشكل 2.1).
- يوجد حزان لتركيب الأداة الكهربائية على عصا التوجيه 29 على لوحة القاعدة 24. حدد حز التوجيه اعتمادًا على نوع عمليات القطع التي يتعين إجراؤها (رأسية أو مائلة، انظر الشكل 3).
- أدر البرغي اللا تمرركزية 1 لضبط حركة الأداة الكهربائية على طول عصا التوجيه 29 (انظر الشكل 2.2).

استبدال شفرة المنشار (انظر الشكل رقم 4-6، 9)



بعد التشغيل لفترة طويلة، يمكن أن تصبح شفرة المنشار ساخنة للغاية، فإزالتها مستخدمًا قفازات. من شأن ذلك أن يقلل من خطر الإصابة بحافة القطع.

- تعيين أقصى عمق للقطع (انظر الشكل 9.1).
- حرك زر الإغلاق 3 كما هو مبين في الشكل 9.2 وخفض جسم الأداة لأسفل. يجب أن يكون المسمار 14 أمام الفتحة الموجودة على السطح الجانبي لغطاء الواقي 7 (انظر الشكل 4).
- ركب الأداة الكهربائية على الطرف الجانبي للمحرك كما هو موضح في الشكل رقم 4.
- اضغط أسفل قفل عمود الدوران 21 وقم بتدوير نصل المنشار 12 يدويًا من أجل إغلاقه في موضع ثابت. في أثناء الضغط على قفل الدوران 21 لأسفل، قم بفك المسمار 14 باستخدام مفتاح ألن 27.
- أزل من عمود الدوران 31: الشفة الخارجية 13، شفرة المنشار 12، الشفة الداخلية 30.
- تنظيف جميع عناصر التثبيت مع فرشاة ناعمة وتركيب عمود الدوران 31: الشفة الداخلية 30، شفرة المنشار 12، الشفة الخارجية 13، اربط البرغي 14 يدويًا.

انتبه: يجب مراعاة القواعد التالية أثناء عملية التركيب:

- اتبع تسلسل التركيب (انظر الشكل رقم 6)؛
- تجنب إحداث إحناء أثناء التركيب؛
- قبل تثبيت شفرة المنشار رقم 12، تأكد من تركيب قطر فتحة يتوافق مع قطع الأجزاء البارزة للشفة الداخلية رقم 30.
- يجب أن يتطابق اتجاه السهم الموضح على شفرة المنشار رقم 12 مع اتجاه السهم الموجود على غطاء الحماية رقم 7.
- ثبت الشفة الخارجية رقم 13 مع الحافة المائلة للخارج.

- اضغط مع الاستمرار على قفل عمود الدوران رقم 21 وأحكم ربط المسمار رقم 14 باستخدام مفتاح ألن 27. حرر قفل عمود الدوران رقم 21.

تنظيم موضع سكين التقطيع (انظر الشكلين 7 و9)

من الضروري التحقق من الموضع الصحيح لسكين التقطيع 11 بعد كل استبدال لنصل المنشار 12. يجب أن يتم تركيب سكين التقطيع 11 على النحو التالي:

- يجب ألا تتجاوز المسافة بين سكين التقطيع 11 وأسنان نصل المنشار 12 مسافة 5 مم؛
- يجب ألا تتجاوز المسافة بين الجزء العلوي من السن الدنيا لنصل المنشار 12 وأدنى نقطة لسكين التقطيع 11 مسافة 5 مم.

- تعيين أقصى عمق للقطع (انظر الشكل 9.1).
- حرك زر القفل 3 كما هو مبين في الشكل 9.2 وخفض جسم الأداة لأسفل.
- يجب أن يكون مسمار التثبيت 32 موجودًا في مقابلة الفتحة الموجودة على السطح الجانبي للغطاء الواقي 7 (انظر الشكل 7.1).
- فك المسمار 32 باستخدام مفتاح ألن 27.

مكونات الأداة الكهربائية

الرمز	المعنى
	اتجاه الحركة.
	اتجاه الدوران.
	مُؤمّن.
	غير مُؤمّن.
	محظور.
	عزل مزدوج / فئة الحماية.
	توجد علامة تثبت أن هذا المنتج يتوافق مع المتطلبات الأساسية لتوجيهات الاتحاد الأوروبي، ومتناسب مع معايير الاتحاد الأوروبي.
	انتبه. مهم.
	معلومات مفيدة.
	احرص على ارتداء قفازات واقية.
	أثناء التشغيل، أزل الغبار المتراكم.
	عدم التخلص من الأداة الكهربائية في حاوية النفايات المنزلية.

تركيب عناصر الأداة الكهربائية وتنظيمها

قبل تنفيذ أي أعمال على الأداة الكهربائية فإنه يجب فصلها عن مصدر الطاقة.

تجنب سحب عناصر التثبيت محكمة الربط لتجنب تلف السلك.



تركيب / فك دليل التوجيه المتوازي (انظر الشكل رقم 1)

- فك مسامير التثبيت 4 (انظر الشكل 1.1).
- تركيب التوجيه المتوازي 28 أو فكه أو تحريكه.
- ربط مسامير التثبيت 4 (انظر الشكل 1.2).

تعيين الأداة الكهربائية

وتهدف هذه الأداة الكهربائية لقطع الخشب بشكل طولي وعرضي مع خطوط قطع مستقيمة وكذلك عمليات القطع الزاوي في الخشب في أثناء الاستناد بنبات على قطعة الشغل. باستخدام أنصال منشار مناسبة، يمكن نشر المعادن الرفيعة غير الحديدية، مثل، القطاعات ومواد البناء الخفيفة والبلاستيك. غير مسموح بالعمل على المعادن الحديدية.

- لا تستخدم شفرات المنشار المصنوعة من صلب السرعات العالية؛
- لا تستخدم شفرة من أي عجلة تجليخ مع العدة؛
- لا يجوز استخدام شفرة المنشار التي لا تتوافق مع الشروط الواردة في التعليمات.

بعد الانتهاء من التشغيل

- لا يمكن إزالة الأداة الكهربائية من مكان العمل إلا بعد إيقاف تشغيل شفرة المنشار وتوقفه تمامًا.
- لا تحاول أبدًا إبطاء دوران شفرة المنشار باستخدام قفل عمود الدوران أو من خلال وضع جهد على السطح الجانبي لشفرة المنشار. عند استخدام قفل محور الدوران لهذا الغرض، ستخفق الأداة الكهربائية ويتم إلغاء الضمان الخاص بك.
- يمكن أن تصبح شفرات المنشار ساخنة جدًا أثناء التشغيل - لذا لا تحاول لمسها حتى تبرد.

الرموز المستخدمة في الدليل

تستخدم الرموز التالية في دليل التشغيل، يُرجى تذكر معانيها. سيُتيح التفسير الصحيح للرموز الاستخدام الصحيح والأمن للآلة الكهربائية.

المعنى

الرمز

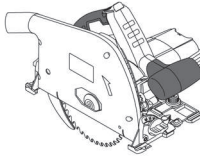

منشار قطع غاطس

الأجزاء المميزة باللون الرمادي - مقبض لين (ذو سطح معزول)

ملصق الرقم التسلسلي:

CT ... - الطراز؛

XX - تاريخ التصنيع؛

XXXXXXXX - الرقم التسلسلي.

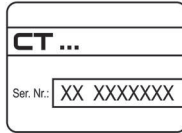

قبل بدء التشغيل

- لا تستخدم الأداة الكهربائية إلا لتقطيع المواد الموصى بها من قبل الشركة المصنعة.
- يجب أن يشير سهم شفرة المنشار دائمًا إلى اتجاه سهم غطاء الحماية نفسه.

أثناء التشغيل

- لا تبدأ عملية القطع حتى تصل شفرة المنشار إلى سرعتها الكاملة.
- تعامل فقط مع قالب واحد دائمًا - فهذه هي الطريقة الوحيدة لتثبيتته على نحو صحيح.
- عند التعامل مع قوالب طويلة، استخدم أدوات التثبيت وتأكد من توفير الدعم المناسب أسفل الطرف الطويل للقالب. لا تطلب أبدًا من شخص آخر حمل قالب العمل.
- لا تزل أبدًا نشارة الخشب أو أطراف بقايا القوالب أثناء تشغيل محرك الأداة الكهربائية.
- إذا علقت شفرة المنشار أثناء التشغيل في القالب أو تعثرت بأطراف بقايا القوالب، فعليك إيقاف تشغيل الأداة الكهربائية على الفور ومن ثم إبعاد سبب إخفاق شفرة المنشار.
- تجنب التعامل مطلقًا مع قطع العمل التي تحتوي على الأمستوس.
- لا تستخدم الأداة الكهربائية لتقطيع الحطب.
- تجنب إيقاف محرك الأداة الكهربائية عند التحميل.
- تجنب سخونة الأداة الكهربائية بشكل زائد عن الحد، عند استخدامها لفترة طويلة.

احرص على قراءة كافة قواعد السلامة والإرشادات.



ارتد نظارات الحماية.



ارتد واقيات الأذن.



احرص على ارتداء قناع الغبار.



افصل الأداة الكهربائية عن مصدر الطاقة قبل التركيب أو الضبط.



• ابدل مزيداً من الاحتياط عند النشر في الحواظ الحالية أو المناطق المسدودة الأخرى. يمكن للشفرة البرازة قطع الأشياء التي تسبب ارتداداً عكسياً.

تعليمات السلامة بشأن المنشار من النوع الغاطس

- تحقق من الواقي لإغلاق سليم قبل كل استخدام. لا تشغل المنشار إذا لم يتحرك الواقي بحرية وأدخل النصل فوراً. لا تقم أبداً بتثبيت الواقي بالمشبك أو ربطه حتى تكشف النصل. إذا سقط المنشار عن طريق الخطأ، فقد يكون الواقي مقوساً. تحقق للتأكد من أن الواقي يتحرك بحرية، ولا تلمس النصل أو أي جزء آخر، في جميع الزوايا وأعماق القطع.
- تحقق من عمل زنبرك رجوع الواقي وحالته. إذا كان الواقي والزنبرك لا يعملان بشكل صحيح، فيجب أن تتم صيانتهم قبل الاستخدام. قد يعمل الواقي بسبب الأجزاء المتلصقة، والرواسب الصمغية، أو تراكم الحطام.
- تأكد من أن لوحة قاعدة المنشار لن تتحرك من مكانها في أثناء إجراء "قطع غاطس" عندما لا يكون إعداد حافة النصل عند 90 درجة. سوف يتسبب تحرك النصل من جنب إلى جنب بالتعبيد ومن المرجح حدوث ارتداد.
- احرص دائماً على أن يغطي الواقي النصل قبل وضع المنشار على مقعد أو على الأرض. ويمكن أن يتسبب نصل مرتحل وغير محمي ب رجوع المنشار إلى الراء، وقطع كل ما هو في طريقه. انتبه للوقت الذي يستغرقه النصل للوقوف بعد تحرير المفتاح.

تعليمات سلامة إضافية بشأن كل المناشير المزودة بسكين تقطيع

- استخدم نصل المنشار المناسب لسكين التمزيق. ولكي يعمل السكين، يجب أن يكون جسم النصل أرفع من السكين، ويجب أن يكون عرض النصل القاطع أكبر من سماكة السكين القاطع.
- قم بتعديل سكين التقطيع كما هو موضح في دليل التعليمات هذا. التباعد، والتوضع والمحاذاة غير الصحيحة يمكن أن تجعل سكين التقطيع غير فعال في منع حدوث ارتداد.
- لكي يعمل سكين التقطيع، يجب أن يشارك في قطعة الشغل. فسكين التقطيع غير فعال في منع الارتداد خلال عمليات القطع القصيرة.
- لا تقم بتشغيل المنشار إذا كان سكين التقطيع مقوساً. حتى تداخل الضوء يمكن أن يبطئ معدل إغلاق الواقي.

تنبيه! المواد الكيميائية الموجودة في بعض جزئيات الغبار المتولدة أثناء الصفر أو النشر أو التجليخ أو الحفر أو غيرها من أنشطة البناء قد تسبب السرطان أو عاهة ولادية أو الإضرار بالخصوبة.



- تحذير المواد الكيميائية الموجودة في بعض جزئيات الغبار المتولدة أثناء الصفر أو النشر أو التجليخ أو الحفر أو غيرها من أنشطة البناء قد تسبب السرطان أو عاهة ولادية أو الإضرار بالخصوبة. انظر إلى بعض المواد الكيميائية على سبيل المثال:
- الطلاء المحتوي على رصاص
- ثاني أكسيد السيليكون الشفاف المتضمن في الطوب والأسمنت ومنتجات الحجر الأخرى.
- يتوقف مستوى أخطار الزرنيخ والكروم المنتج في الخشب المعالج كيميائياً على معدل تكرار مثل هذا النوع من العمل. لتجنب التعامل مع مثل هذه المواد الكيميائية: لأن الخطر يعتمد على الوقت الذي تقضيه في مثل هذا النوع من العمل، يجب عليك تجنب ملامسة هذه التركيبات الكيميائية. يرجى العمل في ظروف جيدة التهوية.
- يرجى ارتداء المعدات الواقية المعتمدة أثناء العمل مثل قناع الغبار المصمم مع مصفاه للغبار الدقيق.

تعليمات إضافية لاستخدام المنشار الدائري

- عند استخدام العدة الكهربائية، يجب الانتباه إلى النقاط التالية:
- يجب أن تكون شفرة المنشار سليمة دون تشوه أو تعجيد وعدم وجود سن للمنشار أو كسر؛

قطعة العمل على سطح مستو. من المهم دعم العمل بشكل صحيح لتقليل تعرض الجسد للخطر أو انثناء الشفرة أو فقد السيطرة لأدنى حد. (يجب إمساك المنشار الدائري بطريقة صحيحة، كما ينبغي ربط قطعة العمل كما هو موضح في الشكل 16).

- امسك العدة الكهربائية بأسطح المقبض المعزولة فقط عند أداء عملية قد تتصل فيها عدة التقطيع بأسلاك مغطاة أو بالسلك الخاص بها. التماس مع سلك "به تيار" قد يعرض الأجزاء المعدنية لأداة الطاقة "بها تيار" وقد تصيب المشغل بصدمة كهربائية.
- عند القطع، استخدم دائماً سورا للقطع أو موجهها مستوي الحافة. حيث يحسن هذا من دقة القطع ويقلل من احتمالية انثناء الشفرة.
- استخدم دائماً شفرات بأحجام وأشكال (معيّن الشكل مقابل الدائري) صحيحة خاصة بفتحات السقف. ستعمل الشفرات التي لا تتوافق مع تركيب آلة المنشار بشكل منحرف عن المركز، مما يتسبب في فقد السيطرة.
- لا تستخدم أبداً حلقات أو سمازار لولبياً معطوياً أو غير صحيح للشفرات. حيث أن الحلقات والسمازار اللولبي مصممان خصيصاً للمنشار الذي بين يديك، للحصول على الأداء والأمان الأمثل للعملية.

إرشادات السلامة أثناء تشغيل العدة الكهربائية

تعليمات سلامة إضافية لجميع المناشير

- أسباب الارتداد العكسي والتحذيرات ذات الصلة
- الارتداد العكسي هو ردة فعل مفاجئة لشفرة محصورة أو غير محاذية؛ مما يسبب ارتفاع المنشار غير المتحكم فيه وخروجه من قطعة العمل ناحية المستخدم؛
- عندما تتحشر الشفرة أو تقيّد قليلاً بواسطة الشق المغلق، تتوقف الشفرة فجأة وتتسبب ردة فعل المحرك في دفع الوحدة بسرعة باتجاه المستخدم.
- إذا انحرفت الشفرة أو فقدت زواياها في القطع، فيمكن أن تتحشر الأسنان الموجودة في الحافة الخلفية للمنشار في أعلى سطح الخشب مسببة خروجها من الشق وارتدادها تجاه المستخدم.
- يحدث الارتداد العكسي نتيجة لسوء استخدام المنشار و/أو إجراءات تشغيل أو حالات غير صحيحة، ويمكن تجنبه باتخاذ الاحتياطات المناسبة كما يلي.
- حافظ على قبضة قوية بكلتا اليدين على المنشار وضع ذراعك لمقاومة قوى الارتداد العكسي. ضع جسده في جهة أي جانبي الشفرة وليس على الخط نفسه مع الشفرة. قد يتسبب الارتداد العكسي في قفز المنشار للخلف، ولكن يمكن التحكم في قوى الارتداد العكسي بواسطة المستخدم، إذا تم اتخاذ الاحتياطات اللازمة.
- في حالة انحشار الشفرة أو حدوث عاقبة قطع لأي سبب من الأسباب، قم بإيقاف تشغيل العدة الكهربائية وارتك المنشار في المادة ولا تحركه حتى تتوقف الشفرة تماماً. لا تحاول مطلقاً إزالة المنشار من قطعة العمل أو سحبه للخلف أثناء تحرك الشفرة وإلا فسيتحدث ارتداد عكسي. قم بالفحص واتخاذ الإجراءات الصحيحة لتقليل فرصة حدوث انحشار الشفرة.
- عند إعادة تشغيل المنشار في قطعة العمل، قم بمركزة شفرة المنشار في الشق وتحقق من عدم تشابه أسنان المنشار في المادة. في حالة انحشار الشفرة قد يتعدّد أو يرتد عكسياً من قطعة العمل عند إعادة تشغيل المنشار.
- قم بدعم الألواح الكبيرة لتقليل خطر انحشار الشفرة وارتدادها عكسياً. تميل الألواح الكبيرة إلى الارتعاش تحت وزنها الخاص بها. يجب وضع الدعامت تحت اللوح من الناحيتين، بالقرب من خط القطع وبالقرب من حافة اللوح. (انظر التشغيل الصحيح في الشكل 13.2 والتشغيل الخاطيء في الشكل 13.1).
- لا تستخدم شفرات غير حادة أو تالفة. ينتج عن الشفرات غير الحادة أو المركبة بطريقة غير صحيحة شق ضيق يسبب كسوراً حادة وانحشار الشفرة والارتداد العكسي.
- يجب أن يكون عمق الشفرة والمخروطية التي تقوم بضبط أذرع الإغلاق محكمة وأمنة قبل بداية القطع. إذا تغير الضبط أثناء القطع، فقد يتسبب في الانحشار والارتداد العكسي.

- **تحذير!** يمكن أن تنتج العدد الكهربائية حقلاً كهرومغناطيسياً أثناء التشغيل. قد يتداخل هذا الحقل في بعض الظروف مع الغرسات الطبية النشطة والسلبية للحد من خطر الإصابة الخطيرة أو القاتلة، نوصي الأشخاص الذين لديهم غرسات طبية باستشارة الطبيب ومصنع الغرسة الطبية قبل تشغيل العدد الكهربائية هذه.

السلامة الكهربائية

- يجب أن تطابق قوايس العدد الكهربائية مع مأخذ التيار. لا تقم بتعديل القابيس بأي شكل. لا تستخدم مهايئ قوايس مع العدد الكهربائية المورضة (الموصولة بالأرض). نقل القوايس غير المعدلة ومأخذ التيار المطابقة من خطر حدوث صدمة كهربائية.
- تجنب ملامسة الجسد للأسطح المورضة أو الموصولة بالأرض (مثل الأتاييب والمشعات والناظقات والثلاجات). هناك خطر متزايد من التعرض للصدمة الكهربائية إذا كان جسمك موصلاً أو موصولاً بالأرض.
- لا تعرض العدد الكهربائية لظروف الأمطار أو البهل. دخول المياه إلى العدد الكهربائية يزيد من خطر حدوث صدمة كهربائية.
- لا تسمى استخدام السلك، لا تستخدم السلك أبداً لحمل أو سحب أو فصل العدد الكهربائية. حافظ على السلك بعيداً عن الحرارة والزيت والحواف الحادة والأجزاء المتحركة. استخدام أسلاك تالفة أو متشابكة يزيد من مخاطر الإصابة بالصدمة الكهربائية.
- عند استخدام العدد الكهربائية في الأماكن المفتوحة، استخدم أسلاك التمديد المخصصة للاستخدام الخارجي فقط. استخدم سلكاً يناسب الاستخدام في المناطق المفتوحة ويقفل من خطر التعرض لصدمة كهربائية.
- عندما يكون تشغيل العدد الكهربائية في مكان رطب أمراً لا مفر منه، فاستخدم أداة تعمل بالتيار المتبقي (RCD) كمزود محمي. يعمل استخدام RCD على تقليل مخاطر الإصابة بالصدمة كهربائية. ملحوظة مصطلح "أداة تعمل بالتيار المتبقي (RCD)" يمكن استبداله بالمصطلح "مترجم دائرة خطأ التاريز (GFCI)" أو "قاطع دائرة التسرب الأرضي (ELCB)".
- تحذير! لا تلمس أبداً الأسطح المعدنية المكشوفة في علبه التروس، الدرر، وما إلى ذلك لأن لمس الأسطح المعدنية سوف يحدث تداخلاً مع الموجة الكهرومغناطيسية، مما يسبب إصابات أو حوادث محتملة.

السلامة الشخصية

- كن يقظاً، وراقب ما تفعله واستخدم الحس السليم عند تشغيل العدد الكهربائية. لا تستخدم العدد الكهربائية عندما تكون متعباً أو تحت تأثير المخدرات أو الكحوليات أو الأدوية. إن أي لحظة من عدم الانتباه أثناء تشغيل العدد الكهربائية قد ينتج عنها جروح شخصية خطيرة.
- استخدم معدات الوقاية الشخصية. ارتد دائماً القناع الواقي للعين. تعمل أدوات الحماية مثل القناع الواقي من الغبار أو أحذية الأمان المضادة للانزلاق أو قبة صلبة أو أجهزة حماية السمع والتي يتم استخدامها في ظروف معينة على تقليل احتمالات التعرض لإصابات شخصية.
- تجنب التشغيل غير المقصود. تأكد من أن المفتاح على وضع إيقاف التشغيل قبل التوصيل بمصدر الطاقة و/أو حزمة البطارية، والالتقاط أو حمل العدد. حمل العدد الكهربائية مع وجود إصبعك في المفتاح أو تشغيل العدد الكهربائية التي يكون فيها المفتاح في وضع التشغيل يؤدي إلى احتمال وقوع حوادث.
- أزل أي مفاتيح ضبط أو مفاتيح ربط قبل تشغيل العدد الكهربائية. قد يؤدي وجود مفتاح ربط أو مفتاح متصل بالجزء الدوار للعدد الكهربائية إلى حدوث إصابة شخصية.
- لا تتعدّ الارتفاع. أبق قدميك دوماً في وضع مناسب واحتفظ بتوازنك في جميع الأوقات. يمكن هذا من السيطرة بشكل أفضل على العدد الكهربائية في المواقف غير المتوقعة.
- ارتد ملابس ملائمة. لا ترتد ملابس فضفاضة أو مجوهرات. حافظ على شعرك وملابسك وقفاتك بعيداً عن الأجزاء المتحركة. قد تعلق الملابس الفضفاضة أو المجوهرات في الأجزاء المتحركة.
- في حال توفير أجهزة لتوصيل وسائل شفط وتجميع الغبار، تأكد من توصيلها واستخدامها بشكل ملائم. قد يؤدي استخدام تجميع الغبار إلى تقليل المخاطر الناجمة عن الغبار.
- لا تدع الألفة المكتسبة من الاستخدام المتكرر للعدد تسمح لك بالإعجاب بالنفس وتجاهل مبادئ سلامة العدد. يمكن أن يؤدي عمل واحد بإهمال إلى إصابة شديدة في لمحة من الثانية.

استخدام العدد الكهربائية والعناية بها

- يحظر على الأشخاص ذوي القدرات النفسية أو العقلية أو الأطفال ذوي القدرات المنخفضة أن يشغلوا العدد الكهربائية، ما لم يتم الإشراف عليهم أو إرشادهم بشأن استخدام العدد الكهربائية بواسطة شخص مسؤول عن سلامتهم.
- لا تستخدم القوة المفرطة مع العدد. استخدم العدد الكهربائية الملائمة لغرضك. يؤدي استخدام العدد الكهربائية الصحيحة إلى إنجاز المهمة بشكل أفضل وأكثر أمناً في الأعمال المخصصة لها.
- لا تستخدم العدد في حال تعثر تشغيل أو إيقاف تشغيل المفتاح. أي عدة كهربائية لا يمكن التحكم فيها بمفتاح تصير خطرة ويلزم إصلاحها.
- قم بفصل القابيس من مصدر الطاقة و/أو حزمة البطارية من العدد الكهربائية قبل عمل أي تعديلات أو تغيير الملحقات أو تخزين العدد الكهربائية. ونقل تدابير السلامة الوقائية هذه من خطر بدء تشغيل العدد الكهربائية بطريق الخطأ.
- خزن العدد الكهربائية عند عدم الاستخدام بعيداً عن متناول الأطفال ولا تسمح للأشخاص الذين لا يألون المعدة أو هذه التعليمات بتشغيل العدد الكهربائية. تكون العدد الكهربائية خطرة في أيدي المستخدمين غير المدربين.
- قم بصيانة العدد الكهربائية. تحقق من وجود خطأ في معاداة الأجزاء المتحركة أو تني أو كسر بالأجزاء أو أي أوضاع أخرى من شأنها التأثير في تشغيل العدد الكهربائية. إذا تضررت العدد الكهربائية فيجب إصلاحها قبل الاستخدام. العديد من الحوادث ناجم عن سوء صيانة عدد كهربائية.
- حافظ على عدد القطع حادة ونظيفة. إن عدد القطع التي يتم صيانتها بشكل صحيح مع حواف قطع حادة تكون أقل عرضة للانشاء ويسهل التحكم فيها.
- استخدم العدد الكهربائية، والملحقات، واللصقات وغير ذلك فيما يتوافق مع هذه التعليمات، مع الوضع في الاعتبار ظروف العمل والأعمال المطلوب تحقيقها. قد يؤدي استخدام العدد الكهربائية للأغراض غير المخصصة لها إلى حدوث موقف خطير.

- احتفظ بالمقابض وأسطح الإمساك جافة ونظيفة وخالية من الشحوم. المقابض الزلقة وأسطح الإمساك لا تسمح بالتعامل الآمن والتحكم في العدد في مواقف غير متوقعة.
- لاحظ أنه عند تشغيل عدد كهربائية، يجرى الضغط على المقبض المساعد بشكل صحيح، وهو أمر مفيد عند التحكم في العدد الكهربائية. لذلك، يمكن أن يقلل التعامل السليم من خطر الحوادث أو الإصابات.

الخدمة

- ينبغي صيانة عدتك الكهربائية بواسطة فني إصلاح مؤهل باستخدام قطع الغيار المتطابقة فقط. سيضمن هذا أن أمان العدد الكهربائية قد تم ضمانه.
- اتبع تعليمات التحذير وتغيير الملحقات.

تحذيرات سلامة خاصة

تعليمات السلامة لجميع إجراءات القطع بالمنشار

خطر: أبعد يديك عن منطقة القطع والشفرة. ضع يدك الأخرى على المقبض الإضافي أو على مبيت المحرك. إذا كانت كلتا اليدين تحمل المنشار، فلا يمكن جرحهما بواسطة الشفرة.



- لا تضع يدك أسفل قطعة العمل. حيث لا يمكن للواقي حمايتك من الشفرة أسفل قطعة العمل.
- قم بضبط عمق النشر إلى كثافة قطعة العمل. يجب أن يظهر أسفل قطعة العمل أقل من سن كامل من سنون الشفرة.
- لا تقم أبداً بحمل القطعة التي يتم نشرها بين يديك أو بين رجليك. ضع

422002	[230-220 فولت ~50/60 هرتز]	كود الأداة الكهربائية
1300	[وات]	القدرة المقدرة
660	[وات]	خرج الطاقة الكهربائية
10 6.2	[230-220 فولت [أمبير]	قوة التيار الكهربائي بالفولطية
5000-2000	[الحد الأدنى:1]	السرعة بدون تحميل
165	[مم]	فراغ شفرة المنشار الدائري
20	[مم]	الفراغ الداخلي لشفرة المنشار الدائري
2,4	[مم]	الحد الأقصى لسماك شفرة المنشار الدائري
55 2-11/64"	[مم] [بوصة]	الحد الأقصى لعمق التقطيع بزواوية 90 درجة
38 1-1/2"	[مم] [بوصة]	الحد الأقصى لعمق التقطيع بزواوية 45 درجة
4,7 10,36	[كجم] [رطل]	الوزن
□ / II		فئة الأمان
88,37	[ديسيبل]	الضغط الصوتي
99,37	[ديسيبل]	قوة الصوت
0,78	[م/ث ²]	الاهتزاز المحدد

تحذير - لتقليل خطر الإصابة، ينبغي أن يقرأ المستخدم دليل التعليمات!



قواعد السلامة العامة

تحذير قم بقراءة كافة تحذيرات السلامة وكافة التعليمات. قد يتسبب الفشل في اتباع التحذيرات والتعليمات المسروعة أذناه في صدمة كهربائية أو حريق، و/أو إصابة خطيرة.



احفظ كافة التحذيرات والتعليمات للرجوع إليها مستقبلاً. يشير مصطلح "العدة الكهربائية" في التحذيرات إلى العدة الكهربائية (السلكية) التي تعمل عبر موصلات الكهرباء الرئيسية الخاصة بك أو العدة الكهربائية (اللاسلكية) التي تعمل بالبطارية.

سلامة منطقة العمل

- حافظ على منطقة العمل نظيفة ومضاءة جيداً. المناطق غير المنظمة أو المظلمة قد تتسبب في إصابات.
- لا تشغل هذه العدة الكهربائية في الأماكن القابلة للانفجار، مثل عند وجود مواد سريعة الاشتعال أو غازات أو غبار. تصنع العدة الكهربائية هذه شرارات قد تؤدي إلى إشعال الغبار أو الأبخرة.

معلومات الضجيج

أحرص دائماً على ارتداء أداة حماية الأذن إذا كان الضغط الصوتي يتجاوز 85 ديسيبل.



إعلان المطابقة CE

نعلن تحت مسؤوليتنا وحدنا أن المنتج الموصوف ضمن "مواصفات الأداة الكهربائية" يتوافق مع كل الأحكام ذات الصلة بتوجيهات 2006/42/EC بما في ذلك التعديلات ويتوافق مع المعايير التالية:

EN 60745-1
EN 60745-2-5

Wu Cunzhen

Wu Cunzhen

المدير العام

Merit Link International AG
Stabio, Switzerland, 19.03.2021



- ابزار برقی شارژی را روی ریل راهنمای 29 به صورتی که در بالا توضیح داده شد، قرار دهید (شکل 2 را ببینید).
- ریل راهنمای 29 را روی قطعه کاری، به عنوان مثال با استفاده از گیره محکم کنید (شکل 15 را ببینید).
- عملیات را به صورتی که در بالا توضیح داده شد انجام دهید (شکل 15 را ببینید).

کارآمدی و کیفیت عملکردهای برش به وضعیت و فرم دندانه های تیغه اره 12 بستگی دارد، بنابراین بسیار مهم است که بسته به موردنظر برای کار کردن و نوع کاری که باید انجام شود، تیغه اره مناسب انتخاب شود.

اقدامات پیشگیرانه / مراقبتی از ابزار شارژی

- قبل از انجام هر کاری روی این ابزار شارژی باید آن را از برق جدا کنید.
- تمیز کردن ابزار شارژی
- یکی از شرایط لازم برای استفاده ایمن و طولانی مدت از ابزار شارژی این است که آن را تمیز نگه دارید. مرتب با جریان هوای فشرده از طریق شیارهای تهویه 25، ابزار را تمیز کنید.

خدمات پس از فروش و خدمات کاربردی

خدمات پس از فروش ما پاسخگوی سوالات شما درباره نگهداری و تعمیر محصول شما و همچنین قسمت های بدکی آن است. اطلاعات مربوط به مراکز سرویس، نمودارهای قطعات و قطعات بدکی را می توانید در این سایت بیابید: www.crown-tools.com

حمل ابزارهای شارژی

- در طول حمل ابزار از وارد کردن هر گونه ضربه مکانیکی به بسته بندی مطلقاً بپرهیزید.
- هنگام قرار دادن دستگاه در بسته یا خارج کردن آن، استفاده از هیچ گونه فناوری ای که باعث دستکاری در منگنه بسته بندی شود، مجاز نیست.

محافظت از محیط زیست

به جای اینکه مواد خام را مثل زباله دور بیندازید، آن ها را بازیافت کنید.



ابزار شارژی، لوازم جانبی و بسته بندی را باید برای بازیافت به روش زیست محیطی طبقه بندی کرد. اجزای پلاستیکی برای بازیافت طبقه بندی شده برچسب گذاری می شوند. این دستور العمل ها روی کاغذ بازیافت شده تولید شده بدون کلر چاپ می شوند.

- اطمینان حاصل کنید که قطعه کاری به صورت ایمن محکم شده است.
- قبل از تماس تیغه اره 12 با قطعه کار، ابزار شارژی را روشن کنید. اجازه دهید اره 12 به حداکثر سرعت چرخش خود برسد.
- ابزار برقی شارژی را به آرامی پایین بیاورید و بدون اینکه آن را خم کنید یا هل دهید، به سمت جلو حرکت دهید.
- هرگز ابزار را فشار ندهید - در اره کردن برخی اوقات لازم است. فشار زیاد کار را با ابزار را راحت نمی کند بلکه باعث افزایش بار آن می شود.
- هنگام برش ورقه های بزرگ، برای جلوگیری از خم شدن و مسدود شدن احتمالی تیغه اره 12، از تکیه گاه های بیشتر (ننوپان و غیره) (به شکل 13 مراجعه کنید).

برش با راهنمای موازی (به شکل 1، 14، مراجعه کنید)

- راهنمای موازی 28 برش در امتداد لبه قطعه کار مستقیم فعلی و ایجاد نوارهایی با عرض یکسان را امکان پذیر می کند.
- پیچ محکم کننده 4 را شل کنید (شکل 1.1 را ببینید).
- برای تنظیم عرض قطعه کار مورد نیاز، راهنمای موازی 28 را حرکت دهید.
- پیچ محکم کننده 4 را سفت کنید (شکل 1.1 را ببینید).
- عملیات را به گونه ای که در بالا شرح داده شد، انجام دهید (شکل 14.1 را ببینید).

با وصل کردن تخته ای به یک قسمت کار با گیره های پیچی و استفاده از چنین تخته ای به عنوان حد ایست ثانوی، به نتایج یکسانی دست پیدا می کنید. با حرکت دادن ابزار شارژی در امتداد حد ایست و در عین حال فشار دادن کنار صفحه پایه 24 به کنار تخته (به شکل 14.2 مراجعه کنید)، اره کنید.



برش با ریل راهنما (شکل 2 و 15 را ببینید)

ریل راهنمای 29 امکان برش های مستقیم با دقتی فوق العاده را ممکن می سازد. ریل راهنمای 29 لبه های لاستیکی ویژه ای دارد که از لب پر شدن و کشیده شدن ماده به بیرون از صفحه کار در لبه های برش جلوگیری می کند. دندانه تیغه اره 12 باید چسبیده به لبه پلاستیکی باشد.

حرکت به عقب راه می افتد؛ هنگام راه اندازی ابزار هیچ بار پرشی ماندنی به موتور تحمیل نمی شود.

سیستم تثبیت سرعت چرخش

سیستم تثبیت هم در سرعت دستگاه بدون استفاده و هم تحت بار RPM از پیش تعیین شده را حفظ می کند.

حفاظت در برابر اضافه بار

سیستم حفاظت در برابر اضافه بار موتور، در صورت داغ شدن بیش از حد که ممکن است در هنگام برش چوب سخت یا استفاده از تیغه های اره کند دایره ای و غیره رخ دهد، موتور را به صورت خودکار خاموش می کند.

توصیه هایی درباره عملکرد ابزار شارژی

تنظیم عمق برش (به شکل 9-10 مراجعه کنید)

قبل از شروع کار، عمق برش را بسته به ضخامت قطعه کار تنظیم کنید. اگر قسمت برآمده تیغه برش 12 از ارتفاع دندانها بیشتر نباشد، بهترین کیفیت لبه برش را در اختیار خواهید داشت.

- پیچ محکم کننده 18 را شل کنید (شکل 9.1 را ببینید).
- برای تنظیم عمق برش، پیچ 18 را به سمت بالا یا پایین حرکت دهید. اندازه عمق برشی که تنظیم می کنید، توسط شاخص 17 روی درجه 20 مشخص می شود. برای تنظیم عمق برش در بازه 2 میلیمتری از گریز از مرکز 19 استفاده کنید.
- سفت کردن پیچ محکم کننده 18.

تنظیم زاویه برش (به شکل 10 مراجعه کنید)

این ابزار برش تنظیم راحت زاویه برش را در محدوده 0 تا 45 درجه امکان پذیر می کند.

- پیچ سفت کننده 5 را شل کنید (رجوع شود به شکل 10.1).
- زاویه برش لازم را با تغییر زاویه انحراف بدنه ابزار شارژی، روی درجه 15 تنظیم کنید (رجوع شود به شکل 10.2).
- پیچ سفت کننده 5 را سفت کنید.

به خاطر داشته باشید در طول برش مایل، عمق برش نشان داده شده روی درجه 15 با مقادیر واقعی مطابقت ندارد. در چنین مواقعی عمق برش را به کمک یک ابزار اندازه گیری (فاصله "a"، شکل 10.3 را ببینید) اندازه بگیرید.



علامت برش (به شکل 11-12 مراجعه کنید)

- علامت برش 10 موقعیت تیغه اره 12 را در طول برش عمودی نشان می دهد (به شکل 11) مراجعه کنید.
- علامت برش 9 موقعیت تیغه اره 12 را در طول برش با زاویه 45 درجه نشان می دهد (به شکل 12) مراجعه کنید.

برای جلوگیری از هر گونه خطایی، به صورت آزمایشی اره



- طرفین گوشه 90 درجه گونیا را روی سطح تیغه اره 12 و صفحه پایه 24 (به شکل 8.1 مراجعه کنید) قرار دهید. اگر طرفین گونیا کاملاً روی سطوح اره 12 و صفحه پایه 24 قرار بگیرند، پس دیگر نیازی به تراز نیست، در غیر این صورت باید با پیچ 22 و مهره قفل 23 موقعیت بدنه را تنظیم کنید (شکل 8.3 را ببینید).
- پیچ های محکم کننده 5 را شل کنید.
- مهره قفل کننده 23 را شل کنید.
- پیچ 22 را به داخل یا بیرون بپیچانید، طرفین زاویه 90 درجه گونیا را کاملاً روی سطوح لبه اره 12 و صفحه پایه 24 قرار دهید.
- پیچ 22 را نگه دارید و مهره قفل 23 را محکم کنید.

راه اندازی اولیه ابزار شارژی

همیشه از ولتاژ تغذیه صحیح استفاده کنید: ولتاژ تغذیه نیرو باید مطابق با اطلاعات ذکر شده روی پلاک شناسایی ابزار شارژی باشد.

روشن / خاموش کردن ابزار شارژی

روشن کردن:

دکمه قفل کننده 3 را با انگشت شست به صورتی که در شکل 9.2 نشان داده شده است، حرکت دهید - این به شما امکان پایین کشیدن ابزار برقی شارژی و آزاد کردن دکمه روشن / خاموش 2 و فشار دادن دکمه روشن / خاموش 2 را می دهد.

خاموش کردن:

• به منظور خاموش کردن ابزار شارژی، سوئیچ روشن / خاموش 2 را رها کنید.

مکش گرد و غبار در طول کارکرد ابزار شارژی

"مکش گرد و غبار" از حجم گرد و غبار جمع شده در هوا می کاهد و از جمع شدن آن در محل کار جلوگیری می کند. هنگام کار با ابزار شارژی، همیشه از جاروبرقی مناسب برای جمع آوری گرد و غبار ایجاد شده در حین کار استفاده کنید. برای وصل کردن جاروبرقی به اتصالات 6 از آداپتور مخصوص استفاده می شود.



ویژگی های طراحی ابزار شارژی

چرخ انگشتی انتخاب سرعت

با استفاده از چرخ انگشتی انتخاب سرعت 26، می توانید سرعت لازم برای محور چرخنده را (همچنین حین کار) انتخاب کنید. سرعت لازم به جنس ماده بستگی دارد و با تجربه عملی قابل تعیین است. هنگام کار با ابزار برقی در سرعت پایین به مدت طولانی، دستگاه باید به مدت 3 دقیقه خنک شود. بدین منظور، حداکثر سرعت را تنظیم کنید و اجازه دهید ابزار برقی به حال خود کار کند.

راه اندازی راحت

راه اندازی راحت (سیستم شروع جریان را محدود می کند)، راه اندازی ساده ابزارهای شارژی را امکان پذیر می کند - دیسک به تدریج بدون تکان و

- 14 پیچ محکم کننده تیغه اهر
- 15 درجه تنظیم کننده زاویه شیب بدنه
- 16 شاخص زاویه شیب بدنه
- 17 شاخص درجه عمق برش
- 18 پیچ محکم کننده
- 19 گریز از مرکز
- 20 درجه عمق برش
- 21 قفل محور چرخنده
- 22 پیچ تنظیم موقعیت عمودی بدنه
- 23 مهره قفل شوی تنظیم موقعیت عمودی بدنه
- 24 صفحه بدنه
- 25 شیارهای تهویه هوا
- 26 چرخ انگشتی انتخاب کننده سرعت
- 27 آچار آلن *
- 28 راهنمای موازی *
- 29 ریل راهنما *
- 30 فلنج داخلی
- 31 محور چرخنده
- 32 پیچ تنظیم کننده چاقوی رایونینگ

* اضافی اختیاری

همه لوازم جانبی به تصویر کشیده شده و توضیح داده شده به عنوان تحویل کالای استاندارد در بسته محصول قرار دارند.

نصب و تنظیم اجزای ابزار شارژی

قبل از انجام هر کاری روی این ابزار شارژی باید آن را از برق جدا کنید.

اجزای چفت و بست را خیلی محکم نکنید تا به شیارها آسیب نرسد.



نصب / پیاده کردن راهنمای موازی (به شکل 1 مراجعه کنید)

- پیچ های محکم کننده 4 را شل کنید (شکل 1.1 را ببینید).
- راهنمای موازی 28 را نصب کنید، بردارید یا حرکت دهید.
- پیچ های محکم کننده 4 را سفت کنید (شکل 1.2 را ببینید).

استفاده از ریل راهنما (به شکل 2-3 مراجعه کنید)

- ابزار برقی شارژی را روی ریل راهنمای 29 سوار کنید (شکل 2.1 را ببینید).
- دو شیار برای نصب ابزار برقی شارژی روی ریل راهنمای 29 روی صفحه پایه 24 وجود دارد. بسته به نوع برشی که می خواهید انجام دهید، شیار را برای سوار کردن ابزار انتخاب کنید (عمودی یا زاویه دار، شکل 3 را ببینید).
- پیچ های گریز از مرکز 1 را برای تنظیم حرکت ابزار برقی شارژی در راستای ریل راهنمای 29 بچرخانید (شکل 2.2 را ببینید).

قرار دادن / تعویض تیغه اهر (به شکل 4-6، 9 مراجعه کنید)

- پس از کارکرد طولانی، تیغه اهر ممکن است خیلی داغ شود برای بیرون آوردن آن از دستکش استفاده کنید. این کار همچنین ریسک ایجاد جراثیم به وسیله لکه برش را کاهش می دهد.



- عمق برش را روی حداکثر تنظیم کنید (شکل 9.1 را ببینید).
- دکمه قفل کننده 3 را به صورتی که در شکل 9.2 می بینید جابجا کنید و ابزار را پایین بیاورید. پیچ 14 باید در مقابل سوراخ واقع در سطح جانبی پوشش محافظ 7 قرار گیرد (شکل 4 را ببینید).
- ابزار شارژی را در طرف انتهایی موتور به صورتی که در شکل 4 نشان داده شده است، سوار کنید.
- قفل محور چرخنده 21 را به سمت پایین فشار دهید و تیغه اهر 12 را با دست بچرخانید تا در موقعیت ثابتی محکم شود. مادامی که قفل محور چرخنده 21 را پایین نگه داشته اید، پیچ 14 را به کمک کلید آچار آلن 27 باز کنید.
- از محور چرخنده 31 جدا کنید: فلنج خارجی 13، تیغه اهر 12، فلنج داخلی 30.
- تمامی قطعات محکم کننده را با یک برس نرم تمیز کنید و روی محور چرخنده 31 سوار کنید: فلنج داخلی 30، تیغه اهر 12، فلنج خارجی 13، پیچ 14 را به صورت دستی سفت کنید.

توجه! در طول نصب، اصول زیر را رعایت کنید:

- ترتیب نصب را رعایت کنید (به شکل 6 مراجعه کنید)؛
- در طول نصب از خم کردن اجزا بپرهیزید؛
- قبل از نصب تیغه اهر 12، مطمئن شوید قطر سوراخ نصب با قطر قطعات برجسته فلنج داخلی 30 تطابق دارد؛
- جهت پیکان روی تیغه اهر 12 باید در راستای جهت پیکان روی پوشش محافظ 7 باشد؛
- فلنج خارجی نصب 13 را به گونه نصب کنید که لبه مایل آن به طرف بیرون باشد.

- قفل هرگزرد 21 را فشار داده و نگه دارید و پیچ 14 را با آچار 27 محکم کنید. قفل هرگزرد 21 را باز کنید.

تنظیم موقعیت چاقوی رایونینگ (شکل 7 و 9 را ببینید)

لازم است قرارگیری صحیح چاقوی رایونینگ 11 را بعد از هر بار تعویض تیغه اهر 12 بررسی کنید. چاقوی رایونینگ 11 باید به صورت زیر سوار شود:

- فاصله بین چاقوی رایونینگ 11 و دندانه تیغه اهر 12 نباید بیشتر از 5 میلیمتر باشد؛
- فاصله بین قسمت بالایی پایین ترین دندانه تیغه اهر 12 و قسمت پایینی چاقوی رایونینگ 11 نباید از 5 میلیمتر تجاوز کند.

- عمق برش را روی حداکثر تنظیم کنید (شکل 9.1 را ببینید).
- دکمه قفل کننده 3 را به صورتی که در شکل 9.2 نشان داده شده است، حرکت دهید و بدنه ابزار را پایین بیاورید. پیچ تنظیم کننده 32 باید در مقابل سوراخ سطح جانبی پوشش محافظ 7 قرار گیرد (شکل 7.1 را ببینید).

- پیچ 32 را با استفاده از کلید آچار آلن 27 شل کنید.
- چاقوی رایونینگ 11 را حرکت دهید تا روزه بین چاقوی رایونینگ 11 و تیغه اهر 12 (شکل 7.2 را ببینید) تنظیم شود. اگر امکان این تنظیم وجود ندارد (برای مثال، اگر تیغه اهر 12 فرسوده شده است)، از تیغه اهر 12 دیگری استفاده کنید.
- پیچ 32 را با استفاده از کلید آچار آلن 27 سفت کنید.

همراستایی عمودی بدنه (تصویر 8-10 را ببینید)

- پیچ های محکم کننده 5 را شل کنید (شکل 10.1 را ببینید).
- بدن ابزار قدرت را عمودی نصب کنید.
- پیچ های محکم کننده 5 را سفت کنید.
- عمق برش را روی حداکثر تنظیم کنید (شکل 9.1 را ببینید).
- دکمه قفل کننده 3 را طبق شکل 9.2 حرکت دهید و بدنه ابزار را پایین بیاورید.

معنی	نماد
علامتی که تأیید می کند این محصول مطابق با شرایط اساسی دستورالعمل های اتحادیه اروپا و استانداردهای هماهنگ اتحادیه اروپا است.	

توجه. مهم.	
------------	---

اطلاعات مفید.	
---------------	---

از عینک ایمنی استفاده کنید.	
-----------------------------	---

در طول عملکرد، گرد و غبار جمع شده را خارج کنید.	
---	---

ابزار شارژی را به همراه زیاله های خانگی دور نیندازید.	
---	---

کاربرد اختصاصی ابزار شارژی

ابزار برقی شارژی برای انجام برش های طولی و مورب با خط برش مستقیم و همچنین برش های فارسی روی قطعه چوبی که به صورت ثابت بر قطعه کاری قرار گرفته است، طراحی شده است. این اره دارای تیغه های مناسبی است که می توان فلزات غیر آهنی نازک مثل پروفیل، مصالح ساختمانی سبک و پلاستیک را نیز با آن برش داد. کارکردن روی فلزات دارای آهن ممنوع است.

اجزای ابزار شارژی

- 1 پیچ تنظیم گریز از مرکز
- 2 کلید روشن / خاموش
- 3 دکمه قفل کننده
- 4 پیچ محکم کننده برای برش موازی
- 5 پیچ محکم کننده درجه تنظیم زاویه شیب بدنه
- 6 کوپلر جمع کننده خاک اره
- 7 پوشش محافظ
- 8 دستگیره اضافی
- 9 علامت برش در زاویه ای با شیب 45 درجه
- 10 علامت برش در زاویه ای با شیب 0 درجه
- 11 چاقوی رایوبینگ
- 12 تیغه اره *
- 13 فلنج خارجی

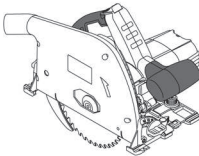
معنی	نماد
اره گردبر بخش های مشخص شده به رنگ خاکستری - دسته نرم (با سطح عایق)	

برچسب شماره سریال: CT ... - مدل؛ XX - تاریخ ساخت؛ XXXXXXXX - شماره سریال.	
--	--

همه قوانین و شرایط ایمنی را بخوانید.	
--------------------------------------	--

از عینک ایمنی استفاده کنید.	
-----------------------------	--

از محافظ گوش استفاده کنید.	
----------------------------	--

از ماسک ضد گرد و غبار استفاده کنید.	
-------------------------------------	--

قبل از نصب یا تنظیم ابزار شارژی، اتصال آن را از برق جدا کنید.	
---	--

جهت حرکت.	
-----------	---

جهت چرخش.	
-----------	--

قفل.	
------	---

قفل باز.	
----------	---

ممنوع.	
--------	--

عایق دوبل / کلاس محافظت	
-------------------------	---



• در صورتی که چاقوی رایونینگ خم شده است، لطفاً از آن استفاده نکنید. حتی یک تداخل کوچک هم باعث کند شدن سرعت بسته شدن محافظ می شود.

هشدار! مواد شیمیایی موجود در برخی ذرات غبار تولید شده در هنگام سنباده زنی، اره، فرز کاری، دریل کاری یا دیگر فعالیت های ساخت و ساز ممکن است باعث سرطان، نقص های مادرزادی یا عدم باروری شوند.

• **هشدار!** مواد شیمیایی موجود در برخی ذرات غبار تولید شده در هنگام سنباده زنی، اره، فرز کاری، دریل کاری یا دیگر فعالیت های ساخت و ساز ممکن است باعث سرطان، نقص های مادرزادی یا عدم باروری شوند. برای مثال به برخی از مواد شیمیایی اشاره می کنیم:

- رنگ بر پایه سرب
- دی اکسید سیلیکون شفاف موجود در آجر، سیمان و سایر فرآورده های سنگ.
- میزان خطر آرسنیک و کروم تولید شده در چوب قرار گرفته تحت فرایند شیمیایی به تعداد دفعات انجام چنین فرایندی بستگی دارد. برای اجتناب از قرار گرفتن در معرض چنین مواد شیمیایی: چون خطر به زمانی که روی چنین کارهایی صرف می کنید، بستگی دارد، شما باید از تماس با چنین ترکیبات شیمیایی دوری کنید.
- لطفاً در مکان هایی کار کنید که دارای تهویه مطبوع باشند.
- لطفاً از تجهیزات تأیید شده حفاظتی در حین کار استفاده کنید مثل ماسک مخصوص فیلتر کردن ریزگردها.

دستورالعمل های اضافی برای استفاده از اره دایره ای

- در هنگام استفاده از ابزار برقی/ شارژی، باید به نکات زیر توجه کنید:
- تیغه اره باید کاملاً عاری از هر گونه دفرمگی، چین و شکستگی دندانه اره یا شکستگی باشد؛
- نباید از هیچ نوع تیغه اره ای که از فولاد سرعت بالا ساخته شده است، استفاده کنید.
- هیچ تیغه ای از چرخ های فرز نباید برای این ابزار بکار رود.
- تیغه اره ای که با مقررات مذکور در دستور العمل ها مطابقت ندارد، نباید مورد استفاده قرار گیرد.
- برای متوقف کردن تیغه اره فشار جانبی بر روی دیسک تیغه اره وارد نکنید.
- از عملکرد درست مکانیزم پس زنی در تمامی سیستم های حفاظتی مطمئن شوید؛
- قبل از انجام تغییر، تنظیمات یا سایر کارهای تعمیراتی، دوشاخه باید از پریز کشنده ناشید.

- وقتی ابزار برقی/ شارژی در حال استفاده است، سرعت پیشرفته باید در سطح متوسط بر طبق سختی مواد مختلف کنترل شود.
- وقتی ابزار برقی/ شارژی در حال استفاده است، هیچ گونه جسم خارجی مثل میخ آهنی نباید در چوبی که تحت پردازش است، وجود داشته باشد؛ در صورت وجود توده های چوبی سفت، سرعت پیشرفته باید کاهش یابد.
- وقتی پوشش محافظ برداشته می شود، عملیات مجاز نیست.
- تیغه اره باید تمیز و تیز نگه داشته شود تا میزان خرابی و جهش به حداقل برسد.

- **خطر!** در طول عملیات، دست های شما باید از منطقه اره دور نگه داشته شود و با تیغه اره تماس پیدا نکند. وقتی تیغه اره در حال چرخش است، قطعه کاری نباید وارد شود. وقتی تیغه اره هنوز در حال چرخش است، شما نباید قطعات زیر کار را با دست بکشید.
- اطمینان حاصل کنید که ابزار برقی/ شارژی را محکم با دست نگه داشته اید. دست و انگشتان خود را پشت اره دایره ای قرار ندهید. در صورت بروز جهش، اره دایره ای ممکن است به داخل دست های شما پرش کند

که منجر به آسیب شدید در فرد می شود (عملکرد نادرست در شکل 17.1 نشان داده شده است).

• پس از انجام برش، قسمت بزرگتر بنده اره دایره ای باید در قسمتی از قطعه کاری که محکم ثابت شده است قرار گیرد نه روی قسمتی که قرار است بریده شود. (عملکرد درست در شکل 17.2 نشان داده شده است؛ عملکرد نادرست در شکل 17.3 نشان داده شده است) اگر قطعه کاری بسیار کوتاه یا بسیار کوچک باشد، باید با گیره نگه داشته شود. هرگز سعی نکنید قطعات کاری کوتاه را با دست نگه دارید.

• اره دایره ای نباید به صورت وارونه در عملیات برش مورد استفاده قرار گیرد، چون بسیار خطرناک است و حتی ممکن است باعث حوادث ناگوار شود (همانطور که در شکل 18 نشان داده شده است).

قبل از شروع کار

• از این ابزار شارژی فقط برای برش اجسام توصیه شده توسط سازنده استفاده کنید.

• پیکان تیغه اره باید همیشه به طرفی باشد که پیکان پوشش محافظ اشاره می کند.

در طول عملکرد

• هرگز تا زمانی که تیغه اره به حداکثر سرعت خود نرسیده است، کار را شروع نکنید.

• همیشه فقط از یک قامه استفاده کنید - این تنها راه برای نگه داشتن درست آن است.

• هنگام کار با قامه های بلند از دستگاه های چفت و بست استفاده کنید و مطمئن شوید که ظرف بلند قامه روی تکیه گاه قرار دارد. هرگز از فرد سومی نخواهید قامه را نگه دارد.

• هرگز هنگامی که موتور ابزار شارژی در حال کار است، اقدام به برداشتن خاک اره یا انتهای دورریختنی قامه نکنید.

• اگر در طول کار، تیغه اره در قامه گیر کرد یا انتهای دورریختنی آن را مسدود کرد، فوراً ابزار شارژی را خاموش کنید و فقط پس از برطرف کردن مشکل تیغه اره دوباره کار را شروع کنید.

• هیچ وقت در محیط کار از پنبه نسوز استفاده نکنید.

• از این ابزار شارژی برای بریدن هیزم استفاده نکنید.

• در حین کار روی یک جسم از توقف موتور ابزار شارژی جلوگیری کنید.

• هنگام استفاده از ابزار شارژی به مدت طولانی، از گرم شدن بیش از حد آن بپرهیزید.

• هرگز انگشتان را روی خروجی برش قرار ندهید.

• هرگز ابزار شارژی را بالای سطح سرتان روشن نکنید.

در پایان کار

• این ابزار شارژی را فقط پس از خاموش شدن تیغه اره و توقف کامل آن از محل کار خارج کنید.

• هرگز سعی نکنید با قفل هرزگرد یا فشار دادن سطح کناری تیغه اره از سرعت حرکت آن بکاهید. اگر از قفل هرزگرد برای این هدف استفاده کنید، ابزار شارژی خراب می شود و ضمانت نامه باطل می گردد.

• تیغه های اره ممکن است در طول کار خیلی داغ شوند، تا زمانی که کاملاً سرد نشوند به آن ها دست نزنید.

نمادهای مورد استفاده در این دفترچه راهنما

نمادهای زیر در این دفترچه راهنما استفاده شده است لطفاً معنای آن ها را به خاطر داشته باشید. تفسیر درست نمادها باعث استفاده صحیح و ایمن از ابزار شارژی می شود.

دستورالعمل های امنیتی برای تمامی روندهای برش با اره



خطر: دست ها را از ناحیه برش و تیغه دور نگه دارید. دست دیگر خود را روی دستگیره کمکی یا محفظه موتور قرار دهید. اگر با هر دو دست اره را نگه دارید امکان بریدن و زخمی شدن دست کمک می شود.

- به زیر قطعه کاری دست نزنید. محافظ نمی تواند از دست شما در مقابل تیغه زیر قطعه کاری محافظت کند.
- عمق برش را مطابق با ضخامت قطعه کاری تنظیم کنید. کمتر از یک دندانه کامل از دندانه های تیغه باید زیر قطعه کاری قابل دیدن باشد.
- هرگز قطعه ای را که در حال برش است با دست ها یا روی پای خود نگه ندارید. قطعه کاری را به یک سکوی ثابت محکم کنید. مهم است که کار را درست محکم کرده تا میزان مجاورت بدن، اتصال تیغه یا از دست دادن کنترل به حداقل برسد. (اره دایره ای باید به صورت صحیح نگه داشته شود و قطعه کاری باید مطابق شکل 16 محکم و ثابت شده باشد).
- در هنگام کار در عملیات هایی که ممکن است ابزار برش با سیم های پنهان تماس داشته باشد، ابزار برقی/ شارژی را از قسمت سطوح عایق بندی شده نگه دارید. تماس با سیم "دارای جریان" ممکن است باعث شود قسمت های فلزی ابزار برقی/ شارژی "دارای جریان" شده و باعث برق گرفتگی کاربر شوند.
- در هنگام تکه کردن همیشه از نرده برش یا راهنمای لبه مستقیم استفاده کنید. این کار دقت برش را افزایش داده و احتمال گیر کردن لبه ها را کم می کند.
- همیشه از تیغه هایی با سایز و شکل متناسب حفره های آریز استفاده کنید (المناسه درمقیاسه یا گرد). تیغه هایی که مناسب سخت افزار نصب شده اره نیستند ممکن است به صورت غیر معمول کار کنند، و باعث از دست دادن کنترل شوند.
- هرگز از واشرها یا پیچ و مهره های آسیب دیده یا نامناسب استفاده نکنید. واشرها و پیچ و مهره های تیغه به صورت خاص، برای عملکرد بهینه و امنیت عملیات برای اره شما طراحی شده اند.

دستورالعمل های ایمنی حین کار با ابزار برقی/شارژی

نکات امنیتی بیشتر برای تمام اره ها

- علل لگد زدن ابزار و هشدارهای مربوطه
- لگد زدن یک واکنش ناگهانی به فشرده شدن، گیرکردن یا کج شدن تیغه اره است، که باعث می شود اره کنترل نشده به سمت بالا و خارج قطعه کاری و به سمت کاربر کشیده شود؛
- وقتی تیغه فشرده می شود یا در شکافی که در حال بسته شدن است به شدت گیر می کند، تیغه از حرکت باز می ایستد و واکنش موتور، دستگاه را به شدت به عقب و به سمت کاربر می راند؛
- اگر تیغه دچار پیچ خوردگی شود یا در برش کج شود، دندانه در لبه پشتی تیغه می تواند به قسمت سطح بالایی چوب گیر کند که باعث می شود تیغه از شکاف بالا رفته و به سمت کاربر برش کند.
- لگد زدن نتیجه استفاده نادرست از اره و/ یا روش ها یا وضعیت های عملکردی نادرست است و می تواند با اتخاذ احتیاطات مناسب به صورت زیر از آن اجتناب کرد.
- یک وضعیت ثابت را به صورت هر دوست روی اره و قرار دادن بازوها برای مقاومت در مقابل نیروهای حاصل از لگدزنی حفظ کنید. بدن خود را یا یکی از طرفین تیغه قرار دهید، اما در راستای تیغه قرار نگیرید. لگد زدن باعث می شود اره به سمت عقب برش کند، اما در صورتی که احتیاطات لازم صورت گیرد، نیروهای برش می توانند به وسیله کاربر کنترل شوند.

- وقتی تیغه گیر می کند، یا وقتی عملیات برش به هر دلیل متوقف می شود، ماشه را آزاد کنید و اره را بی حرکت در سطح کار نگه دارید تا اینکه تیغه کاملاً متوقف شود. هرگز سعی نکنید تا اره را در حین کار متوقف کنید یا اره را در حالی که تیغه آن در حال حرکت است به سمت عقب بکشید در این صورت باعث لگد زدن اره می شود. علل گیر کردن تیغه را بررسی کنید و اقدامات لازم را در جهت رفع آن انجام دهید.
- وقتی اره را در حین کار روی قطعه کاری راه اندازی مجدد می کنید، تیغه اره را در مرکز شکاف قرار دهید و بررسی کنید که دندانه اره در قطعه گیر نکرده باشد. اگر تیغه اره گیر کند، ممکن است اره از قطعه زیر کار بالا رفته و باعث لگد زدن در هنگام راه اندازی مجدد اره شود.
- زیر پائل های بزرگ برای به حداقل رساندن خطر فشرده شدن تیغه اره و لگد زدن پشتیبان بگذارید. معمولاً پائل های بزرگ تحت فشار وزن خود خم می شوند. پشتیبان ها باید زیر پائل در هر دو طرف، نزدیک خط برش و نزدیک لبه پائل قرار گیرند. (عملکرد درست را در شکل 13.2 و عملکرد غلط را در شکل 13.1 ببینید).
- از تیغه های کند یا آسیب دیده استفاده نکنید. تیغه های تیز نشده یا درست تنظیم نشده شکاف باریکی ایجاد می کنند که باعث اصطکاک بیش از حد، گیر کردن تیغه و لگد زدن می شود.
- عمق تیغه و اهرم های قفل شونده تنظیم کننده دنده های مخروطی قبل از برش باید محکم و سفت باشند. اگر تنظیم های تیغه در هنگام برش تغییر کنند، ممکن است باعث گیر کردن و لگد زدن شود.
- در هنگام اهرم کردن دیواره های موجود و نقاط کور بیشتر احتیاط کنید. تیغه های بیرون زده ممکن است اشیائی را برش دهند که باعث لگد زدن اره می شوند.

دستورالعمل های ایمنی استفاده از اره گردبر

- قبل از هر استفاده محافظ را بررسی کنید و از بسته شدن درست آن مطمئن شوید. در صورتی که محافظ آزادانه حرکت نمی کند و تیغه را به خوبی محصور نمی کند، از اره استفاده نکنید. هرگز محافظ را طوری محکم نکنید یا بنبندید که تیغه بیرون باشد. در صورتی که اره به صورت اتفاقی بیفتد، محافظ ممکن است کج شود. بررسی کنید و مطمئن شوید که محافظ آزادانه حرکت می کند و در تمامی زاویه ها و عمق های برش با تیغه یا قسمت های دیگر تماس پیدا نمی کند.
 - عملکرد و موقعیت فنر بازگرداننده محافظ را بررسی کنید. در صورتی که گارد و فنر درست کار نکنند، باید قبل از استفاده سرویس شوند. گارد ممکن است به علت قطعات آسیب دیده، رسوبات چسبیده یا جمع شدن ضایعات، به کندی کار کند.
 - وقتی تنظیم گونیا در زاویه ای غیر از 90 درجه قرار دارد، مطمئن شوید که هنگام "برش پلانچ" صفحه اصلی اره تغییر نمی کند. تغییر وضعیت تیغه به طرفین باعث گیر کردن و ضربه زدن اره می شود.
 - همیشه قبل از قرار دادن اره روی زمین یا میز کار، مطمئن شوید که پوشش محافظ روی تیغه را پوشانده باشد. اگر تیغه پوشانده نشود، باعث می شود تا اره به عقب برگردد و هرچه را در مسیرش قرار دارد برش دهد. به مدت زمانی که طول می کشد تا اره پس از خاموش کردن از حرکت بایستد، توجه داشته باشید و مراقب باشید.
- ## دستورالعمل های ایمنی دیگر برای تمامی اره های دارای چاقوی رایوینگ
- برای چاقوی رایوینگ از تیغه مناسب اره استفاده کنید. برای کار کردن با چاقوی رایوینگ، بنده تیغه باید نازک تر از چاقو باشد و پهنای برش تیغه باید عریض تر از ضخامت چاقوی رایوینگ باشد.
 - چاقوی رایوینگ را به همان صورتی که در دفترچه راهنما توضیح داده شده است، تنظیم کنید. عدم فاصله گذاری صحیح، تنظیم موقعیت و تنظیم راستا به صورت نادرست ممکن است باعث شود چاقوی رایوینگ در پیشگیری از لگد زدن به درستی عمل نکند.
 - برای عملکرد صحیح چاقوی رایوینگ، باید آن را در قطعه کاری درگیر کنید. چاقوی رایوینگ در برش های کوتاه نمی تواند مانع ضربه زدن شود.

• وقتی با این ابزار کار می کنید، از کودکان و تماشاگران بخواهید دور بایستند. عواملی که حواس شما را پرت می کنند، ممکن است باعث از دست دادن کنترل شما در هنگام کار شوند.

نکات امنیتی مربوط به برق

• دوشاخه ابزار برقی/شارژی باید با پریز مطابقت داشته باشد. هرگز دوشاخه را به هیچ صورت تغییر ندهید. هرگز از دوشاخه های آداپتور برای ابزارهای برقی/شارژی که متصل به زمین هستند، استفاده نکنید. دوشاخه های تغییر داده شده و پریزهای متناسب با دوشاخه خطر برق گرفتگی را کاهش می دهند.

• از تماس بدنی با سطوح متصل به زمین مثل لوله ها، رادیاتورها، گاز و یخچال اجتناب کنید. اگر بدن شما با زمین اتصال پیدا کند، خطر برق گرفتگی افزایش می یابد.

استفاده از ابزار برقی/شارژی و مراقبت

• افراد دارای استعداد ذهنی و روانی پایین مثل کودکان در صورتی که تحت نظارت یا آموزش لازم توسط افرادی که مسئول ایمنی آنها هستند نباشند، نمی توانند با این ابزار کار کنند.

• به ابزار برقی/شارژی فشار وارد نکنید. از ابزار برقی/شارژی مناسب با نوع کاربری مورد نظر استفاده کنید. ابزار مناسب کار را بهتر و ایمن تر و با سرعتی که برای آن طراحی شده است، انجام می دهد.

• اگر با سونبج روشن و خاموش نمی توانید ابزار را خاموش یا روشن کنید، هرگز از ابزار استفاده نکنید. هر ابزاری را که نتوانید به وسیله سونبج کنترل کنید، خطرناک است و باید تعمیر شود.

• قبل از هر گونه تنظیمات، تغییر در لوازم جانبی یا جمع کردن وسیله، دوشاخه ابزار برقی/شارژی را از منبع تغذیه و یا یک باتری جدا کنید. چنین اقداماتی ایمنی خطر روشن شدن دستگاه به صورت تصادفی را کاهش می دهند.

• ابزارهای برقی/شارژی که از آنها استفاده نمی کنید، دور از دسترس کودکان قرار دهید و اجازه ندهید افراد نا آشنا با ابزارهای برقی/شارژی یا دستورالعمل های آن با این ابزارها کار کنند. ابزارهای برقی/شارژی در دست افراد آموزش ندیده خطرناک هستند.

• از ابزار برقی/شارژی خوب نگهداری کنید. هر گونه عدم توازن یا اتصال قطعات متحرک، شکستگی قطعات و دیگر شرایطی را که ممکن است عملکرد ابزار برقی/شارژی را تحت تاثیر قرار دهد، بررسی کنید. در صورت آسیب دیدگی، ابزار برقی/شارژی را قبل از استفاده تعمیر کنید. بسیاری از حوادث به دلیل نگهداری ضعیف ابزارهای برقی/شارژی اتفاق می افتند.

• ابزارهای برقی را تمیز و تیز نگه دارید. ابزارهای برقی که به صورت صحیح نگهداری می شوند و لبه های آن تیز است، کمتر گیر می کنند و قابل کنترل تر هستند.

• از ابزار برقی/شارژی، لوازم جانبی و بیت ابزار و غیره مطابق با این دستورالعمل و با توجه به شرایط کاری و نوع کار استفاده کنید. استفاده از ابزار در انجام کارهایی که با کاربری ابزار تناسب ندارد، می تواند خطرناک باشد.

• دستگیره ها و سطوح جانب را خشک، تمیز و عاری از هر گونه روغن و چربی نگه دارید. دستگیره ها و سطوح جانب لغزنده مانع کار کردن ایمن و کنترل ابزار در موقعیت های غیر قابل پیش بینی می شوند.

• توجه داشته باشید که هنگامی که با یک ابزار برقی/شارژی کار می کنید، دسته کمکی را به صورت صحیح نگه دارید، که به شما امکان کنترل بهتر ابزار را می دهد. بنابراین، درست نگه داشتن وسیله می تواند خطر حادثه و آسیب را کمتر کند.

سرویس

• ابزار برقی/شارژی را توسط تعمیرکار دارای صلاحیت که فقط از قطعات تعویضی اصلی استفاده می کند، سرویس کنید. این کار ایمنی و نگهداری درست وسیله را تضمین می کند.

• برای روان کاری و تعویض لوازم جانبی از دستورالعمل ها پیروی کنید.

• وقتی با این ابزار کار می کنید، از کودکان و تماشاگران بخواهید دور بایستند. عواملی که حواس شما را پرت می کنند، ممکن است باعث از دست دادن کنترل شما در هنگام کار شوند.

• دوشاخه ابزار برقی/شارژی باید با پریز مطابقت داشته باشد. هرگز دوشاخه را به هیچ صورت تغییر ندهید. هرگز از دوشاخه های آداپتور برای ابزارهای برقی/شارژی که متصل به زمین هستند، استفاده نکنید. دوشاخه های تغییر داده شده و پریزهای متناسب با دوشاخه خطر برق گرفتگی را کاهش می دهند.

• از تماس بدنی با سطوح متصل به زمین مثل لوله ها، رادیاتورها، گاز و یخچال اجتناب کنید. اگر بدن شما با زمین اتصال پیدا کند، خطر برق گرفتگی افزایش می یابد.

• ابزارهای برقی/شارژی را در معرض باران یا در محیط های مرطوب و خیس قرار ندهید. آبی که به داخل ابزار برقی/شارژی نفوذ می کند، خطر برق گرفتگی را افزایش می دهد.

• از سیم استفاده نامناسب نکنید. هرگز از کابل برای حمل، کشیدن، یا از پریز جدا کردن ابزار استفاده نکنید. کابل را از حرارت، روغن، لبه های تیز یا اجسام دارای حرکت، دور نگه دارید. کابل های خراب یا کابل هایی که در جایی گیر کرده اند، باعث افزایش خطر برق گرفتگی می شوند.

• وقتی از ابزار در محیط بیرون استفاده می کنید، از کابل اضافی مخصوص محیط بیرون استفاده کنید. استفاده از کابل مخصوص محیط بیرون خطر برق گرفتگی را کاهش می دهد.

• اگر مجبور هستید از ابزار در محیط مرطوب استفاده کنید، حتماً از کلید محافظ جان (RCD) منبع تغذیه حفاظت شده استفاده کنید. استفاده از RCD خطر برق گرفتگی را کاهش می دهد. توجه! به جای واژه "کلید محافظ جان (RCD)" ممکن است از واژه های "قطع کننده مدار زمین مدار شکن (GFCI)" یا "قطع کننده مدار زمین نشت شکن (ELCB)" استفاده شود.

• هشدار! هرگز سطوح فلزی داخل جعبه ندنه، محافظ و غیره را لمس نکنید، زیرا لمس کردن سطوح فلزی ممکن است با امواج الکترومغناطیسی تداخل ایجاد کند و در نتیجه موجب حادثه و جراحت شود.

ایمنی فردی

• هوشیار باشید، همیشه مراقب آنچه انجام می دهید باشید و از عقل سلیم در حین کار بهره ببرید. هرگز زمانی که خسته هستید یا تحت تاثیر دارو، الکل یا درمان هستید از ابزار برقی/شارژی استفاده نکنید. یک لحظه بی توجهی در هنگام کار با ابزارهای برقی/شارژی ممکن است منجر به آسیب جدی در فرد شود.

• از تجهیزات حفاظت فردی استفاده کنید. همیشه از محافظ چشم استفاده کنید. تجهیزات حفاظتی مثل ماسک ضد غبار، کفش ایمنی ضد لغزش، کلاه ایمنی یا محافظ گوش که در شرایط مناسبی استفاده شوند خطر آسیب های فردی را کاهش می دهند.

• از شروع برنامه ریزی نشده اجتناب کنید. قبل از اتصال وسیله برقی به منبع تغذیه یا باتری یا هنگام برداشتن و حمل ابزار، مطمئن شوید که سونبج در وضعیت خاموش قرار گرفته است. حمل ابزارهای برقی/شارژی در حالی که انگشت شما روی سونبج است یا به برق زدن وسایل برقی در حالی که روی وضعیت روشن قرار دارند، حادثه ساز است.

• هر گونه کلید تنظیم یا آچار را قبل از روشن کردن وسیله برقی/شارژی جدا کنید. اگر آچار یا کلید تنظیم در هنگام روشن شدن دستگاه متصل به دستگاه باقی بماند، باعث وارد آمدن آسیب به فرد می شود.

• هرگز خود را در هنگام استفاده از دستگاه خم نکنید یا نکشید. همیشه پاهای خود را به صورت مناسب و متعادل نگه دارید. این کار باعث کنترل بهتر ابزار برقی/شارژی در موقعیت های غیر قابل پیش بینی می شود.

• لباس مناسب بپوشید. از پوشیدن لباس گشاد یا جواهرات خودداری کنید. موها، لباس و دستکش های خود را از قسمت های در حال حرکت دور نگه دارید. لباس گشاد، جواهرات یا موی بلند ممکن است در بین اجزای در حال حرکت گیر کنند.

CT15134-165	اره گردبر
422002	کد ابزار شارژی [وات 230-220 ولت ~60/50 هرتز]
1300	توان اسمی [وات]
660	توان خروجی [وات]
10 6.2	شدت جریان بر حسب ولت [آمپر] 230-220 ولت
5000-2000	سرعت بدون بار [دور در دقیقه]
165	گشتاور تیغه اره گردبر [میلی متر]
20	گشتاور سوراخ تیغه اره گردبر [میلی متر]
2,4	حداکثر ضخامت تیغه اره کمانه ای [میلی متر]
55 2-11/64"	حداکثر عمق برش تا 90 درجه [میلی متر] [اینچ]
38 1-1/2"	حداکثر عمق برش تا 45 درجه [میلی متر] [اینچ]
4,7 10.36	وزن [کیلوگرم] [پوند]
□ / II	کلاس ایمنی
88,37	فشار صدا [دسی بل (آمپر)]
99,37	توان اکوستیک [دسی بل (آمپر)]
0,78	لرزش سنگین [متر/مجدور ثانیه]

اطلاعات نويز

همیشه در صورتی که فشار صدا بیش از 85 dB(A) است، از تجهیزات محافظت از گوش استفاده کنید.



هشدار- برای کاهش خطر آسیب، کاربر باید دستورالعمل های زیر را مطالعه کند!



قوانین ایمنی عمومی

هشدار! هشدارهای ایمنی و تمام دستورالعمل ها را مطالعه کنید. عدم رعایت هشدارها و دستورالعمل ها ممکن است منجر به برق گرفتگی، آتش سوزی و/یا آسیب جدی شود. تمامی هشدارها و دستورالعمل ها را برای مراجعات بعدی نگهداری کنید.



واژه "ابزار برقی" در هشدارها به ابزار برقی (سیم) متصل به برق شهری یا ابزار برقی (بی سیم) باتری خور اشاره می کند.

امنیت منطقه کاری

- محل کار را تمیز و روشن نگه دارید. محیط های کاری به هم ریخته و تاریک حادثه ساز هستند.
- ابزارهای برقی را در محیط های قابل انفجار، مثلاً در حضور مایعات، گازها یا غبارهای قابل اشتعال راه اندازی نکنید. ابزارهای برقی/شارژی جرقه هایی تولید می کنند که ممکن است باعث آتش گرفتن غبارها یا گازها شوند.

با مسئولیت خود اعلام می کنیم محصول توضیح داده شده در "مشخصات ابزار شارژی" با شرایط مربوط به دستورالعمل های 2006/42/EC، از جمله اصلاحات آن ها مطابقت داشته و از استانداردهای زیر تبعیت می کند:

EN 60745-1
EN 60745-2-5

Wu Cunzhen

Wu Cunzhen

مدیر عامل

Merit Link International AG
Stabio, Switzerland, 19.03.2021



Merit Link International AG
P.O. Box 641, CH-6855 Stabio
Switzerland
www.meritlink.com