



CROWN-PT_Man-CT13322_V.1.0_easy-7

CROWN

TOOLS FOR A BETTER LIFE

- | | |
|-----------|---------------|
| ■ CT13322 | ■ CT13309 |
| ■ CT13294 | ■ CT13296 |
| ■ CT13009 | ■ CT13290 |
| ■ CT13288 | ■ CT13292 |
| ■ CT13336 | ■ CT13022 |
| ■ CT13216 | ■ CT13013 |
| ■ CT13003 | ■ CT13310 |
| ■ CT13295 | ■ CT13008 |
| ■ CT13010 | ■ CT13291 |
| ■ CT13289 | ■ CT13293 |
| ■ CT13257 | ■ CT13023 |
| ■ CT13217 | ■ CT13310-100 |

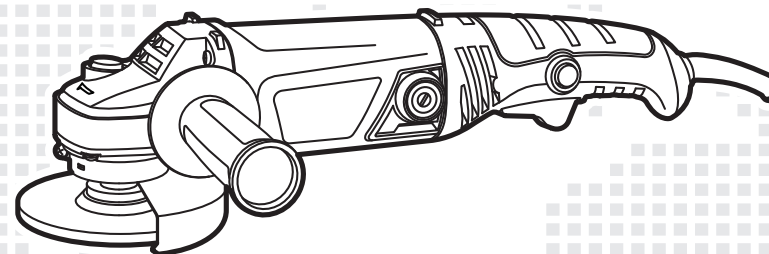

Merit Link International AG
P.O. Box 641, CH-6855 Stabio
Switzerland
www.meritlink.com



- | | |
|-----------|--|
| en | Original instructions |
| ar | دليل المستخدم الأصلي |
| es | Manual original |
| ru | Оригинальное руководство по эксплуатации |
| kz | Пайдалану нұсқаулығының түпнұсқасы |
| tr | Orijinal işletme talimatı |
| ka | ექსპლუატაციის ორიგინალი სახელმძღვანელო |

CT13309 CT13310 CT13294 CT13295 CT13296

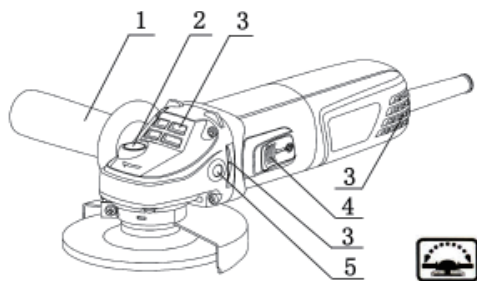

CT13291 CT13292 CT13293

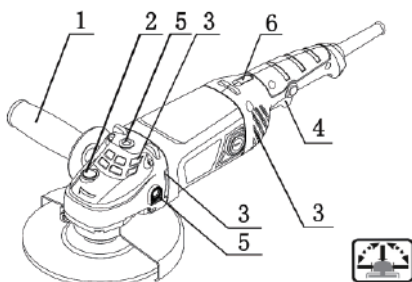

CT13288 CT13289 CT13290 CT13216 CT13217

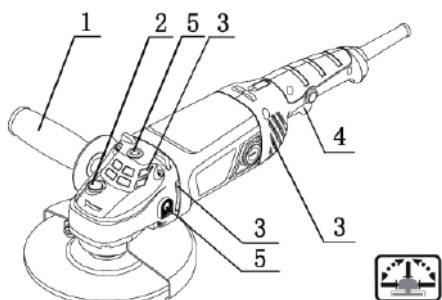

CT13216
CT13217

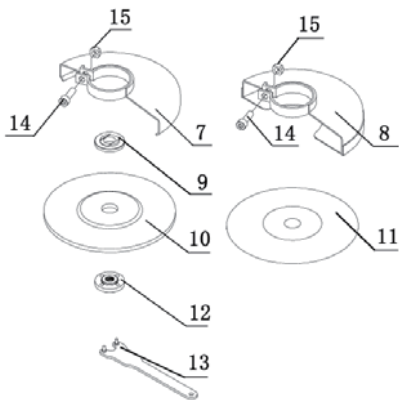
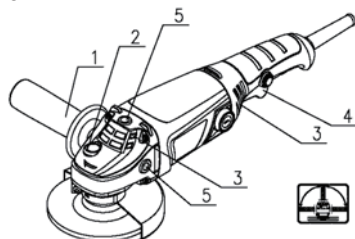

CAUTION: Suggest you that the tool (CT13322) can not be used for cutting

SPECIFICATION

Old Model	New Model	Rated Voltage(V~)	Rated Frequency(Hz)	Rated Power (W)	No-load speed (r/min)	Disc dia. (mm)	Bore Size (mm)	Spindle Thread	Net Weight (Kg)
CT3005A-100	CT13322	220-230	50/60	600	11000	100	16	M10	1.5
CT3044	CT13003	220-230	50/60	600	11000	115	22.23	M14	2.1
CT3064A-100	CT13309	220-230	50/60	710	11000	100	16	M10	1.8
CT3064A-115	CT13310	220-230	50/60	710	11000	115	22.23	M14	1.9
CT3103A-100	CT13294	220-230	50/60	860	11000	100	16	M10	2
CT3103A-115	CT13295	220-230	50/60	860	11000	115	22.23	M14	2.05
CT3103A-125	CT13296	220-230	50/60	860	11000	125	22.23	M14	2.1
CT3002	CT13008	220-230	50/60	700	11000	100	16	M10	2.3
CT3046	CT13009	220-230	50/60	700	11000	115	22.23	M14	2.35
CT3113	CT13010	220-230	50/60	700	11000	125	22.23	M14	2.4
CT3055A-100	CT13288	220-230	50/60	860	11000	100	16	M10	2
CT3055A-115	CT13289	220-230	50/60	860	11000	115	22.23	M14	2.05
CT3055A-125	CT13290	220-230	50/60	860	11000	125	22.23	M14	2.1
CT3055A-100V	CT13291	220-230	50/60	860	0-11000	100	16	M10	2
CT3055A-115V	CT13292	220-230	50/60	860	0-11000	115	22.23	M14	2.05
CT3055A-125V	CT13293	220-230	50/60	860	0-11000	125	22.23	M14	2.1
CT6122A	CT13336	220-230	50/60	860	0-11000	125	22.23	M14	2.1
CT3009	CT13257	220-230	50/60	1010	11000	100	16	M10	
CT3049	CT13022	220-230	50/60	1010	11000	115	22.23	M14	
CT3109	CT13023	220-230	50/60	1010	11000	125	22.23	M14	
CT3109A-115	CT13216	220-230	50/60	1010	11000	115	22.23	M14	
CT3109A-125	CT13217	220-230	50/60	1010	11000	125	22.23	M14	
CT6122	CT13013	220-230	50/60	700	0-11000	125	22.23	M14	
	CT13310-100	220-230	50/60	710	11000	100		M10	



WARNING – To reduce the risk of injury, user must read instruction manual!

SAFETY INSTRUCTIONS FOR ANGLE GRINDERS

- a) **This power tool is intended to function as a grinder, sander, cut-off tool. Read all safety warnings, instructions, illustrations and specifications provided with this power tool.** Failure to follow all instructions listed below may result in electric shock, fire and/or serious injury.
- b) **Operations such as wire brushing, polishing are not recommended to be performed with this power tool.** Operations for which the power tool was not designed may create a hazard and cause personal injury.
- c) **Do not use accessories which are not specifically designed and recommended by the tool manufacturer.** Just because the accessory can be attached to your power tool, it does not assure safe operation.
- d) **The rated speed of the accessory must be at least equal to the maximum speed marked on the power tool.** Accessories running faster than their rated speed can break and fly apart.
- e) **The outside diameter and the thickness of your accessory must be within the capacity rating of your power tool.** Incorrectly sized accessories cannot be adequately guarded or controlled.
- f) **The bore size of wheels, flanges , backing pads or any other accessory must properly fit the spindle of the power tool.** Accessories with bore holes that do not match the mounting hardware of the power tool will run out of balance, vibrate excessively and may cause loss of control.
- g) **Do not use a damaged accessory. Before each use inspect the accessory such as abrasive wheels for chips and chips and cracks ,backing pad for cracks, tear or excess wear, wire brush for chips and cracks, backing pad for cracks, tear or excess wear, wire brush for loose or cracked wires. If power tool or accessory is dropped, inspect for damage or install an undamaged accessory. After inspecting and installing an accessory, position yourself and bystanders away from the plane of the rotating accessory and run the power tool at maximum no-load speed for one minute.** Damaged accessories will normally break apart during this test time.
- h) **Wear personal protective equipment. Depending on application, use face shield, safety goggles or safety glasses. As appropriate, wear dust mask, hearing protectors, gloves and workshop apron capable of stopping small abrasive or workpiece fragments.** The eye protection must be capable of stopping flying debris generated by various operations . The dust mask or respirator must be capable of filtrating particles generated by your operation. Prolonged exposure to high intensity noise may cause hearing loss.
- i) **Keep bystanders a safe distance away from word area. Anyone entering the work area must wear personal protective equipment.** Fragments of workpiece or a broken accessory may fly away and cause injury beyond immediate area of operation.
- j) **Hold power tool by insulated gripping surfaces only, when performing an operation where the cutting accessory may contact hidden wiring or its own**

cord. Cutting accessory contacting a “live” wire may make exposed metal parts of the power tool “live” and shock the operator.

NOTE The above warning may be omitted if the only recommended operation.

k) **Position the cord clear of the spinning accessory.** If you lose control, the cord may be cut or snagged and your hand or arm may be pulled into the spinning accessory.

l) **Never lay the power tool down until the accessory has come to a complete stop.** The spinning accessory may grab the surface and pull the power tool out of your control.

m) **Do not run the power tool while carrying it at your side.** Accidental contact with the spinning accessory could snag your clothing, pulling the accessory into your body.

n) **Regularly clean the power tool’s air vents.** The motor’s fan will draw the dust inside the housing and excessive accumulation of powdered metal may cause electrical hazards.

o) **Do not operate the power tool near flammable materials.** Sparks could ignite these materials.

p) **Do not use accessories that require liquid coolants.** Using water or other liquid coolants may result in electrocution or shock.

NOTE The above warning does not apply for power tools specifically designed for use with a liquid system.

Further safety instructions for all operations

Kickback and Related Warnings

Kickback is a sudden reaction to a pinched or snagged rotating wheel, backing pad, brush or any other accessory. Pinching or snagging causes rapid stalling of the rotating accessory which in turn causes the uncontrolled power tool to be forced in the direction opposite of the accessory’s rotation at the point of the binding.

For example, if an abrasive wheel is snagged or pinched by the workpiece, the edge of the wheel that is entering into the pinch point can dig into the surface of the material causing the wheel to climb out or kick out. The wheel may either jump toward or away from the operator, depending on direction of the wheel’s movement at the point of pinching. Abrasive wheels may also break under these conditions.

Kickback is the result of power tool misuse and /or incorrect operating procedures or conditions and can be avoided by taking proper precautions as given below.

a) **Maintain a firm grip on the power tool and position your body and arm to allow you to resist kickback forces. Always use auxiliary handle, if provided, for maximum control over kickback or torque reaction during start-up.** The operator can control torque reactions or kickback forces, if proper precautions are taken.

b) **Never place your hand near the rotating accessory.** Accessory may kickback over your hand.

c) **Do not position your body in the area where power tool will move if kickback occurs.** Kickback will propel the tool in direction opposite to wheel’s movement at the point of snagging.

d) **Use special care when working corners, sharp edges etc. Avoid bouncing and snagging the accessory.** Corners, sharp edges or bouncing have a tendency to snag the rotating accessory and cause loss of control or kickback.

e) **Do not attach a saw chain woodcarving blade or toothed saw blade.** Such

blades create frequent kickback and loss of control.

Additional safety instructions for grinding and cutting-off operations

Additional safety instructions for cutting-off operations

Safety Warnings Specific for Grinding and Abrasive Cutting-Off Operations:

a) **Use only wheel types that are recommended for your power tool and the specific guard designed for the selected wheel.** Wheels for which the power tool was not designed cannot be adequately guarded and are unsafe.

b) **The guard must be securely attached to the power tool and positioned for maximum safety , so the least amount of wheel is exposed towards the operator.** The guard helps to protect operator from broken wheel fragments and accidental contact with wheel.

c) **Wheels must be used only for recommended applications. For example: do not grind with the side of cut-off wheel .** Abrasive cut-off wheels are intended for peripheral grinding, side forces applied to these wheels may cause them to shatter .

d) **Always use undamaged wheel flanges that are of correct size and shape for your selected wheel.** Proper wheel flanges support the wheel thus reducing the possibility of wheel breakage. Flanges for cut-off wheels may be different from grinding wheel flanges.

e) **Do not use worn down wheels from larger power tools .** Wheel intended for larger power tool is not suitable for the higher speed of a smaller tool and may burst .

Additional Safety Warnings Specific for Abrasive Cutting-off Operations:

a) **Do not “jam” the cut-off wheel or apply excessive pressure .Do not attempt to make an excessive depth of cut.** Overstressing the wheel increases the loading and susceptibility to twisting or binding of the wheel in the cut and the possibility of kickback or wheel breakage.

b) **Do not position your body in line with and behind the rotating wheel.** When the wheel, at the point of operation, is moving away from your body , the possible kickback may propel the spinning wheel and the power tool directly at you .

c) **When wheel is binding or when interrupting a cut for any reason, switch off the power tool and hold the power tool motionless until the wheel comes to a complete stop. Never attempt to remove the cut-off wheel from the cut while the wheel is in motion otherwise kickback may occur.** Investigate and take corrective action to eliminate the cause of wheel binding.

d) **Do not restart the cutting operation in the workpiece . Let the wheel reach full speed and carefully the cut.** The wheel may bind, walk up or kickback if the power tool is restarted in the workpiece.

e) **Support panels or any oversized workpiece to minimize the of wheel pinching and kickback.** Large workpieces tend to sag under their own weight. Supports must be placed under the workpiece near the line of cut and near the edge of the workpiece on both sides of the wheel.

f) **Use extra caution when making a “pocket cut ” into existing walls or other blind areas .** The protruding wheel may cut gas or water pipes, electrical wiring or objects that can cause kickback.

Introduction

This tool is intended for grinding, cutting and deburring metal materials without the use of water.

Do not apply pressure on the tool; let the speed of the cutting disc do the work

Cutting operations with bonded abrasive cut-off wheels are only allowed when a cut-off guard is used.

Read and save this instruction manual.

1. Operating Controls

1. Auxiliary handle	2. Spindle lock button	3. Ventilation slots
4. On/off switch	5. Threads (for auxiliary handle)	6. Speed controller
7. Grinding guard	8. Cutting guard	9. Inner flange
10. Grinding disc	11. Cutting disc	12. Outer flange
13. Spanner	14. Pan head screw	15. Square nut

2. Assembly

Warning: Switch off the grinder and disconnect it from the power point.

Note: You must use the cutting guard when using the cutting disc.

1) The auxiliary handle (1) can be fitted to the left or the right or the above. Select the position which gives the most comfortable and safe use.

2) Fitting the grinding guard or cutting guard: (See fig.1 and 2)

A: Position the lug on the inside of the central guard ring in the vertical slot in the spindle cover then twist the grinding or cutting guard to the appropriate position for either grinding or cutting;

B: Tighten the pan head screw in a clockwise direction using the screwdriver.

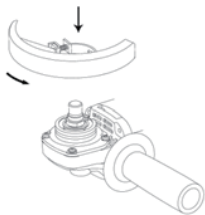

Fig. 1

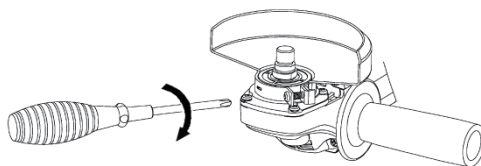

Fig. 2

3) Fitting the grinding disc or cutting disc: (Fig. 3 and Fig. 4)

A. Place the inner flange (9) over the spindle making sure the fit is tight;

CAUTION:

An O-ring is inserted in the inner flange around the spigot. If the O-ring is missing or is damaged, it must in all cases be replaced before the inner flange is mounted.

B. Place the grinding (10) or cutting disc (11) on the top of the inner flange ensuring the bore fits into the step of the flange;

C. Mount the concave recess side of the outer flange (12) over the spindle;

D. Press the spindle locking button (2) firm and ensure there is no movement in the spindle. Then while the spindle lock is depressed tighten the outer flange in a clockwise direction using the spanner (13). (See fig.5)

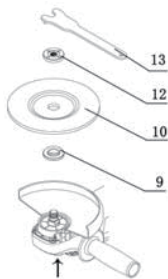

Fig. 3

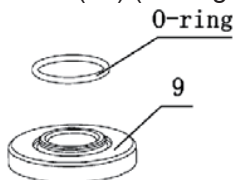

Fig. 4

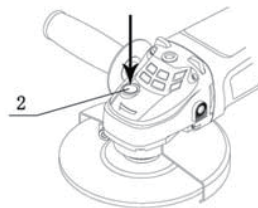

Fig. 5

Allow the angle grinder to run in idle for at least a minute with the grinding or cutting disc correctly assembled, vibration disc should be immediately replaced.

3. Operation

Switch Action

(CT13309;CT13310;CT13294;CT13295; CT13296, CT13003)

- 1) When starting hold the tool firmly with both hands i.e. One hand on the motor housing and the other on the side auxiliary handle(1).
- 2) Start the tool by pressing the button of on/off switch(4) down slightly then pushing forward on the button of on/off switch. (See fig.6)
- 3) Stop the tool by pressing the button of on/off switch.

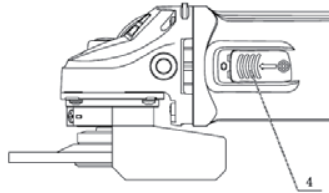

⊗:Position of pressing ←:Direction of pushing

Fig. 6

Switch Action

(CT13288;CT13289;CT13290;CT13291; CT13292;CT13293;CT13216: CT13217)

- 1)When starting hold the tool firmly with both hands i.e. One hand on the rear handle and the other on the side handle.
- 2)Start the tool by pressing the button of on/off switch, then pressing the trigger of on/off switch down slightly.(See fig.7)

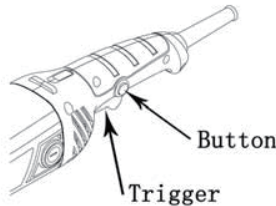

Fig.7

- 1) Stop the tool by releasing the trigger of switch.

Speed controller action

(CT13291 ;CT13292;CT13293)

The tool speed can be changed by turning the speed controller (6) to a given number setting from 1 to 6. (At the time when the on/off switch is fully pulled.)

Higher speed is obtained when the dial is turned in the direction of number 6. And lower speed is obtained when it is turned in the direction of number 1.

CAUTION:

If the tool is operated continuously at low speeds for along time, the motor will get overloaded, resulting in tool malfunction.

The speed controller (6) can be turned only as far as 6 and back to 1. Do not force it past 6 or 1, or the speed adjusting function may no longer work.

4. Operating instructions

Note: This angle grinder can be used for grinding and cutting steel, stone or ceramic workpieces such as pipe, box section, rectangular, angle iron steel bar, house bricks and tiles. Do not attempt to grind wood or a soft metal such as lead. The material will quickly "fill" the disc and render it useless.

Before starting the grinder first ensure that the disc, disc guard and tool are in good

condition. Position the guard so that it will deflect hot sparks away from the operator.

- 1) Do not cover exhaust vents when the tool is in use. This may cause damage to the motor and reduce the efficiency of the tool.
- 2) Guide back and forth over the work piece in a steady motion.
- 3) To cut hard stone a diamond cutting wheel is recommended.

Grinding



The best results are achieved with an angle of 30° to 40° for grinding. Move the machine back and forth with light pressure. In this manner, the workpiece does not become too hot, no discoloration occurs and no ridges are produced.

Under no circumstances should a cutting disc be used for roughing work.

Cutting



When cutting, do not press, tilt or oscillate. Work with a moderate feed rate that is suited to the material to be worked.

The direction in which one cuts is important.

The machine must always rotate opposite to the direction of motion; therefore never move the machine in the other direction. Otherwise, the danger exists that it will be forced uncontrolled out of the cut.

When cutting profiles or square pipes, it is best to start with the smallest cross section.

5. Maintenance and inspection

CAUTION:

Always be sure that the tool is switched off and unplugged before attempting to perform inspection or maintenance.

- 1)The armature and stator(motor) is the heart of the power tool. Exercise due care to ensure they do not become damaged or affected by oil or water.
- 2)The carbon brushes should be checked periodically and worn-out brushes should be replaced in time. After replacing, inspect whether the new carbon brushes can move freely in the brush holder. Keep running the motor for 15 minutes to match the contact of the carbon brushes and commutator.
- 3)Regularly inspect all mountings and screws and ensure they are properly tightened. Showed any of the screws be loose, tighten them immediately. Failure to do so may result in serious damage.
- 4)The supply cord of the tool and any extension cord used should be checked frequently for damage. If damaged, have the cord set replaced by an authorized service facility. Replace the extension cord if necessary.
- 5)It is recommended that you take this tool to a CROWN Authorized Service Center for a thorough cleaning and lubrication at least once a year.
- 6)Clean and dust the tool after each use.

6. CE Declaration of conformity

We declare under our sole responsibility that this product is in conformity with the CE Directive :

EC Machinery Directive 2006/42/EC

EC Low Voltage Directive 2006/95/EC

EC Directive of electromagnetic Compatibility 2004/108/EC

CAUTION: Only qualified serviceman can repair the tool.

7. Accessories

CAUTION: These accessories or attachments are recommended for use with your Crown tool specified in this manual. The use of any other accessories or attachments might present a risk of injury to persons. Only use accessory or attachment for its stated purpose.

Noise/Vibration information

Measured values determined according to EN 60745-1:2006.

Symbols

The rating plate on your tool may show symbols. These represent important information about the product or instructions on its use.



Wear hearing protection.



Wear eye protection.



Wear respiratory protection.



Read the instruction manual



Double insulated for additional protection



Waste electrical products should not be disposed of with household waste.



Please recycle where facilities exist.

Check with your Local Authority or retailer for recycling advice



تحذير - لتقليل خطر الإصابة، يجب على المستخدم قراءة دليل التعليمات!

تعليمات السلامة لطاحن الزاوية

(أ) هذه الآلة معدة للاستعمال أطاحت، صاقل، أداة قص. اقرأ جميع تعليمات السلامة ، التحذيرات، الرسوم التوضيحية والموصفات المدرجة مع هذه الآلة. عدم تتبع التعليمات أدناه يمكن أن تتسبب في صدمة كهربائية، حريق و/أو إصابات بليغة.

(ب) العمليات مثل تنظيف الاسلاك والتلميع لا ينصح أن بها مع هذه الآلة. العمليات الغير موسى بها قد تخلق خطرا وتسبب الإصابة الشخصية.

(ت) لا تستخدم الملحقات الغير مصممة خصيصا والموصى بها من الشركة المصنعة للأداة. فقط لأن الملحقات يمكن ترأبها على الآلة، وبالتالي لا تضمن التشغيل الآمن.

(ث) السرعة المقدره للمحركات يجب أن تكون على الأقل مساوية للسرعة القصوى المؤشرة على الآلة. الملحقات التي تشغل بوتيرة أسرع من معدل سرعتها يمكن أن تكسر وتتطاير بعيدا

(ج) القطر الخارجي وسك الملحقات يجب أن تكون في إطار تقييم قدرات الآلة. الحجم غير الصحيح للمحركات لا يمكن أن محميا أو مراقبا

(ح) حجم تجويف العجلات ، الحافات ، المنصات الخلفيات أو غيرها من الملحقات بشكل صحيح يجب أن تتلاءم مع مغزل الآلة. الملحقات مع الثقوب التي لا تتطابق مع ترأيب الأجهزة ستفقد من التوازن، الامتزاز المفرط قد تسبب فقدان السيطرة.

(خ) لا تستخدم الملحقات التالفة. قبل آل استعمال تفحص الملحقات مثل رفاقات العجلات و الرفاقات والشقوق ، المنصة الخلفية من الشقوق، المسيل للدموع أو الملابس الزائدة، سلك الفرشاة لرخي رقائق الاسلاك والشقوق . إذا تم اسقاط الآلة أو الملحقات ، تفحص الأضرار أو ثبت ملحقات سليم. بعد تفحص وثبيت الملحقات، قف انت والمارة بعيدا عن لوحة دوران الملحقات وشغل الآلة في أقصى سرعة دون تحميل لمدة دقيقة واحدة. الملحقات التالفة ستتكسر أثناء وقت الاختبار.

(ج) ارتدي معدات الحماية الشخصية. اعتمادا على التطبيق ، استخدم درع الوجه ونظارات الأمان أو نظارات السلامة. حسب الاقتضاء ، ارتدي قناع الغبار، حامي السمع ، القفازات وورشة العمل قادرة على وقف الكاشط الصغير أو شظايا قطعة الشغل. حامي العين يجب أن يكون قادر على وقف تطاير الشظايا الناتجة عن مختلف العمليات. قناع تنفس الغبار يجب أن يكون قادر على تصفية الجسيمات المتولدة عن العملية. التعرض لمدة طويلة لضوضاء عالية الكثافة قد تسبب فقدان السمع

(ح) ابقى المارة على مسافة آمنة بعيدا عن منطقة العمل. أي شخص يدخل مجال العمل يجب ارتداء معدات الحماية الشخصية. شظايا قطعة العمل أو الملحقات المكسورة قد تتطاير بعيدا وتسبب إصابات مباشرة خارج منطقة العمل

(خ) امسك الآلة من السطوح المعزولة فقط ، عند تنفيذ عملية حيث ملحقات القطع يمكن أن يتصل مع الاسلاك الخلفية. ملحقات القطع التي تتصل مع الاسلاك الكهربائية قد تجعل الأجزاء المعدنية للأجزاء مكهربة و تصدم للمشغل. ملاحظة: التحذير أعلاه يمكن امله فقط للعمليات الموصى بها.

(د) ضع الحبل بعيدا عن ملحقات الغزل. إذا فقدت السيطرة ، قد يقطع الحبل أو يتمزق وقد يتم سحب يدك أو ذراعك في ملحقات الغزل

(ذ) لا تضع أبدا الآلة في الأسفل حتى تتوقف تماما. ملحقات الغزل قد يمسك بالسطح ويسحب الآلة بعيد عن تحكك (ر) لا تشغيل الآلة عندما تقوم بحملها. حادث التواصل مع ملحقات الغزل يمكن أن يشق ملابسك، و يجذب الملحقات نحو جسمك

(ز) قم بانتظام بتنظيف فتحات التهوية. مروحة المحرك سوف تسحب الغبار داخل حجرة المحرك والإفراط في تراكم امسحوق لمعادن قد يسبب المخاطر الكهربائية

(س) لا تستعمل الآلة بالقرب من المواد القابلة للاشتعال. الشرارات يمكن أن تشعل هذه المواد (ش) لا تستخدم الملحقات التي تتطلب المبردات السائلة. استخدام المياه أو غيرها من المبردات السائلة قد يسفر عن الصعق بالكهرباء أو الصدمة.

ملاحظة: التحذيرات أعلاه لا تتوافق مع المعدات المخصصة للاستعمال مع نظام سائل

تعليمات سلامة إضافية لكل العمليات

التردد و التحذيرات المتعلقة

التردد هو رد فعل مفاجئ لقرص أو تمزق عجلة الدوران، الوسادة الخلفية، الفرشاة أو أي من الملحقات الأخرى. القرص

أو التمزق يسبب التغير السريع لمالحق الدوران الذي يتسبب بدوره في عدم التحكم في الآلة لتتجه في الاتجاه المعاكس لدوران المالحق عند نقطة الألام.

على سبيل المثال، اذا تعرضت عجلة آشطه للقرص أو التمزق بواسطة قطعة العمل، حافة العجلة تدخل في نقطة القرص يمكن أن تحفر سطح المادة مسببة صعود العجلة أو ترددها. العجلة يمكن أن تقفز في اتجاه المشغل، اعتمادا على اتجاه حرة العجلة في نقطة القص. العجلة الكاشطة يمكن أيضا ان تنطسر في هذه الحالات.

التردد مو نتيجة للاستعمال أو التتبع الخاطئ للتعليمات ويمكن تجنبه بتتبع التعليمات أدناه.

(أ) امسك الآلة جيدا وضع جسدك و ذراعيك في مكان جيد لمقاومة قوة التردد. استعمل دائما المقبض الثانوي، اذا تم ادراجه، لتتحكم أقصى في التردد عملية الدوران أثناء التشغيل. المشغل يمكن أن يتحكم في الدوران أو التردد، إذا اتبع التعليمات.

(ب) لا تضع يدك أبدا قريبا من ملحق الدوران. المالحق يمكن أن يتردد نحو يدك.

(ت) لا تضع جسدك في المكان الذي يمكن أن تتردد اليه الآلة. التردد سيؤذي الآلة في الاتجاه المعاكس لحرارة الدوران في نقطة التمزق.

(ث) ايدي عناية فائقة عند العمل على الزوايا، الحواف الحادة وإلخ. تجنب التردد و التمزق. الزوايا ، الحواف الحادة لها ميل لتمزيق ملحق الدوران و تسبب رخي التحكم أو التردد.

(ج) لا ترفق سلسلة شفرة حفر خشب المنشار أو شفرة المنشار المسننة. مثل هذه الشفرات تخلق التردد وفقدان السيطرة تعليمات سلامة اضافية للطنح و عمليات القص

تعليمات سلامة اضافية لعمليات القص

تعليمات السلامة الخاصة للطنح و عمليات القص

(أ) استخدام أنواع العجلات فقط الموصى بها للآلة والحامي المحددة للعجلة المختارة. العجلات الغير مخصصة للآلة لا يمكن أن تكون محمية و آمنة

(ب) الحامي يجب أن يكون مدمجا في الآلة ومجهز للسلامة القصوى، ليكون أقل قدر من العجلة موجه للمستعمل. الحامي يساعد على حماية المستعمل من شظايا العجلة المكسورة و حوادث التواصل مع العجلة.

(ت) العجلات يجب ان تستخدم فقط في التطبيقات الموصى بها. على سبيل المثال : لا تطحن بجانب عجلة القطع. عجلة القطع مخصصة للطنح الخارجي ، القوات الجانبية المسلطة على هذه العجلات قد تتسبب في تحطمها

(ث) استخدم دائما شفاه العجلة غير التالفة ذات الحجم والشكل المناسب للعجلة المختارة. شفاه العجلة السليمة تدعم العجلة مما يقلل من إمكانية الكسر. شفاه عجلة القص قد تكون مختلفة عن شفاه عجلة الطحن

(ج) لا تستعمل العجلات البالية لآلات أأبر. العجلات المخصصة للآلات الأابر غير مناسبة للسرعة العالية للآلات القصيرة ويمكن أن تنفجر.

تحذيرات سلامة اضافية خاصة لعمليات القص

(أ) لا تضغط على عجلة القص. لا تحاول أن تقوم بمسلك قص مبالغ. الضغط المبالغ على العجلة يزيد الحمولة و يسبب الالتواء أو الحفر للعجلة و بالتالي إمكانية التردد أو أسر العجلة.

(ب) لا تضع جسدك في نفس الخط مع أو وراء عجلة الدوران. عند دوران العجلة ، في مكان الاستعمال، بعيدا عن جسدك يمكن أن تسبب ارتداد عجلة المغزل و الآلة في اتجاهك.

(ت) عند اللزام العجلة أو توقف القص لأي سبب، أغلق الآلة و أمسكها بلا حراك حتى توقف بصفة تامة. لا تحاول نزع عجلة القصمن القص عندما تكون العجلة تتحرك وإلا قد يتسبب في التحرك. تحرر و اتخذ الاجراءات اللازمة للقضاء على اسباب شد العجلة.

(ث) لا تستأنف عملية القص على قطعة العمل. اترك العجلة تبلغ السرعة القصوى ثم قص بانتباه. العجلة يمكن أن تشد، تتحرط أو تتردد اذا شغلت الآلة في قطعة العمل.

(ج) ادمع اللوحات أو أي قطع آبيرة الحجم لتقليل امكانية قرص العجلة أو التردد. القطع الكبيرة يمكن أن تتدلى بسبب وزنها. الداعم يجب أن يكون تحت قطعة العمل بجانب خط القطع بجانب حافة القطعة على جانبي العجلة.

(ح) أن على انتباه أقصى عند القيام بقصة صغيرة في الحائط أو الأماكن المظلمة الأخرى. العجلة الناتئة يمكن أن تقطع أنابيب الغاز أو المياه، الأسلاك الالكترونية أو الأجسام التي يمكن أن تسبب التردد.

التقديم

هذه الآلة مخصصة لطنح ، قص و تشذيب المواد المعدنية دون استعمال الماء

لا تضغط على الآلة، اترك سرعة قرص القص تقوم بالعمل.

عمليات القص بعجلات القص المسندة يمكن استعمالها فقط عند استعمال الحامي.

اقرا و احفظ دليل الاستعمال.

1. عناصر تحكم التشغيل

1. المقبض الثانوي	2. زر قفل المغزل	3. فتحات التهوية
4. المفتاح الكهربائي	5. أسلاك (للمقبض الثانوي)	6. موجه السرعة
7. حامي الطحن	8. حامي القص	9. الحافة الداخلية
10. قرص الطحن	11. قرص القطع	12. الحافة الخارجية
13. مفتاح البراغي	14. برغي ذو رأس مستدير	15. حزمة المربع

2. التجميع

تحذير: اغلق الطاحن و افصل الطاقة

ملاحظة: يجب أن تستعمل حامي القص عند استعمال القرص

(1) المقبض الثانوي (1) يمكن أن وضعه على اليسار، اليمين أو من فوق. اختر الموقع الذي يوفر أأثر راحة واستعمال آمن.

(2) ادخل حامي الطحن أو حامي القص (أنظر شكل 1 و 2) أ: ضع المقبض داخل الحلقة المكزبة للحمي في الفتحة العمودية على غطاء الغزل ثم أدر حامي الطحن أو القطع للمكان المناسب للطحن او القطع.

ب: شدد البرغي ذو الرأس المستدير في اتجاه عقارب الساعة باستعمال مفك البراغي

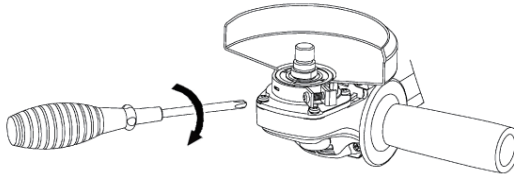

شكل 2

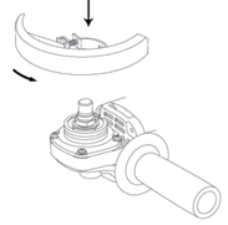

شكل 1

(3) ادخل قرص الطحن او قرص القطع (أنظر الشكل 3 و 4) أ. ضع الحافة الداخلية (9) في المغزل و تأد من تشديدها.

ب. ضع قرص الطحن (10) أو القص (11) في أعلى الحافة الداخلية و تأد من أن الثقب يناسب خطوة الحافة.

ت) رآب جانب التجريف المقعر للحاف الخارجية (12) على المغزل.

ث) اضغط على زر قفل المغزل (2) بشدة لتأمين عدم تحرك المغزل. و عند قفل المغزل شدد الحافة الخارجية في اتجاه عقارب الساعة باستعمال مفتاح البراغي (13). (أنظر الشكل 5).

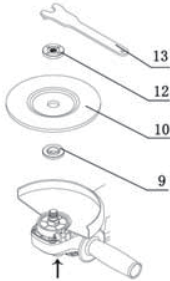

شكل 3

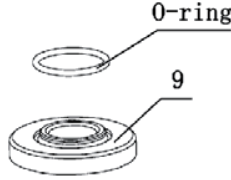

شكل 4



شكل 5

اسمح لزاوية الطحن بالدوران دون حمولة لمدة دقيقة على الأقل بقرص الطحن أو القطع مرآب . القرص المهتز يجب تغييره في الحال.

3. الاستعمال

عملية التبديل

(CT13309;CT13310;CT13294;CT13295; 13296,CT13003)

(1) عند التشغيل امسك الآلة جيدا بيديك الاتنتين.مثلا يد على حجرة المحرك و اليد الاخرى على المقبض الثانوي (1).

(2) شغل الآلة بالضغط على المفتاح الكهربائي (4) برفق ثم الدفع على المفتاح (أنظر الشكل 6)

(3) غلق الآلة بالضغط على المفتاح الكهربائي.

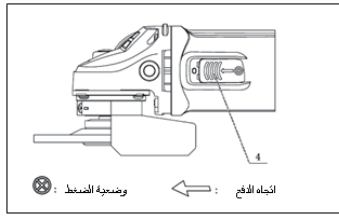

شكل 6

عملية التبديل

(CT13288; CT13289; CT13290; CT13291; CT13292; CT13293; CT13216: CT13217)

- 1) عند التشغيل امسك الآلة جيدا ببديك اليمين. يد على حجرة المحرك و اليد الاخرى على المقبض الجانبي.
- 2) شغل الآلة بالضغط على المفتاح الكهربائي ثم اضغط على زناد المفتاح برفق (أنظر الشكل 7)

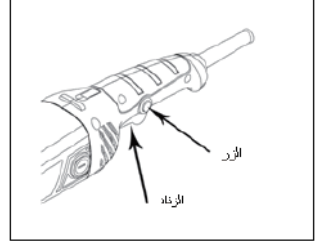

شكل 7

3) أوقف الآلة بتحرير زناد المفتاح.

استعمال موجه السرعة

(CT13291 ; CT13292; CT13293)

سرعة الآلة يمكن أن تتغير بإدارة موجه السرعة (6) لأحد أرقام الضبط من 1 إلى 6. (في نفس الوقت عند سحب المفتاح بالكامل).

تتحصل على السرعة القصوى عند ادارة القرص نحو الرقم 6. و السرعة الدنيا عند ادارة القرص نحو الرقم 1.

تنبيه

إذا قمت باستعمال الآلة باستمرار في السرعة الدنيا لمدة طويلة، سيتم اجهاد المحرك، مما يسبب عطل الآلة.

موجه السرعة (6) يمكن ادارته فقط نحو 6 أبعد حد و 1 أدنى حد. لا تحاول أن تديره لأثر من ذلك، وإلا فإن وظيفة ضبط السرعة سستتعطل.

4. تعليمات الاستعمال

ملاحظة: طاحن الزاوية ماذا يمكن استعماله لطحن و قص قطع المعادن، الحجر أو السيراميك مثل الأنابيب، مقطع مربع ، مستطيل ، زاوية قضيبي من الحديد الصلب ، طوب المنزل والبلاط . لا تحاول طحن الخشب او المعادن اللينة مثل الرصاص. المادة ستقوم بسرعة بتعبئة القرص و تجعله غير صالح.

قبل تشغيل الطاحن تأد من سلامة القرص، حامي القرص و الآلة. ضع الحامي حتى يعترض الشرارات الحارة و يبعدها عن المستعمل.

1) لا تغطي فتحات البخار عند استعمال الآلة. ماذا يمكن أن يسبب تلف المحرك و يقلل من آفاءة الآلة.

2) وجه قطعة العمل للخلف وصعدما في حرارة ثابتة.

3) لقطع المعادن الصلبة ، يوصى باستعمال عجلة قص ماسية

الطحن

افضل النتائج تتحصل عليها في زاوية بين 30° و 40° للطحن وجه قطعة العمل للخلف وصعدما مع ضغط صغير. بهذه الطريقة قطعة العمل لا تسخن ، لا تغير في اللون يحدث ولا تنتج عنها الحافات. في اي حالة من الحالات لا يجب استعمال القرص للتخشين.



القص

عند القص، لا تضغط، تميل أو تقلب. اعمل مع معدل تغذية معتدل ملائم للمادة التي تعمل عليها. اتجاه القطع مهم جدا.

الآلة يجب أن تدور دائما ضد اتجاه الحرارة، ولا تقم ابدا بتحرك الآلة في اتجاه آخر.



وإلا سيحدث خطر الخروج عن السيطرة و الابتعاد عن القص.
عندما قطع الجوانب أو المواسير المربعة ، من الأفضل أن تبدأ مع أصغر مقطع عرضي.

5. الصيانة و التفحص

تشبيه:

تأد دائما من أن الآلة مغلقة و غير موصلة عند القيام بالصيانة أو التفحص.

- 1) الهيكل والموقف (المحرك) هو القلب النابض للآلة. استعمل بعناية حتى لا تتلفهم أو تضرهم بالزيت او الماء
- 2) الفرش الكربونية يجب تفحصهم دوريا و تغيير الفرش المتآلة حالا. بعد التغيير، تأد من أن الفرش الكربونية الجديدة تتحرك بحرية في حامل الفرش. اجعل المحرك يشتغل لمدة 15 دقيقة لتتطابق اتصال الفرش الكربونية و عأس التيار.
- 3) قم باستمرار بتفحص المثبتات و البراغي و تأد من تشديدهم. إذا لاحظت أي رخي، شدد حالا. فشل القيام بذلك قد يسبب أضرارا جسيمة.

4) يجب تفحص حبل التوصيل والآلة وأي حبل تمديد باستمرار من الأضرار. في حالة تلف أحدهم قم بتغييرهم بواسطة مرآز اصلاح مؤهل. غير تمديد الحبل ان آن ذلك ضروريا.

5) يوصى بأخذ هذه الآلة لأحد مرآز الإصلاح CROWN المؤهلة لتنظيف آلي والتزييت على الأقل مرة في السنة.

6) نظف الآلة من الغبار بعد آل استعمال.

6. إعلان مطابقة CE

نعلم تحت مسؤوليتنا بأن هذا المنتج مطابق لتوجيهات CE

EC لتوجيهات الآلات 2006/42/EC

EC توجيهات التيار المنخفض 2006/95/EC

EC توجيهات التوافق الكهرومغناطيسي 2004/108/EC

تشبيه: التفتي المؤهل هو الوحيد الذي يمكنه إصلاح الآلة.

7. الملحقات

تشبيه: الملحقات أو المرفقات موصى بها مع آلتك Crown المخصصة في هذا الدليل. استعمال أي ملحقات أو مرفقات يمكن أن يشكل خطر الإصابات الشخصية. استعمل فقط الملحقات أو المرفقات للغرض المعدة له فقط.

معلومات الضجيج/الاهتزاز

قياس القيم محدد وفقا لـ EN 60745-1:2006

الرموز

ارتداء أداة حماية السمع



اقرأ دليل الإستعمال



ارتداء أداة حماية العين



عزل مزدوج لحماية إضافية



ارتدي حامي الجهاز التنفسي



نفايات المنتجات الكهربائية لا يمكن التخلص منها مع النفايات المنزلية. ويرجى إعادة الرسكلة حيث توجد المرافق الخاصة بذلك. أطلب النصيحة من السلطة المحلية أو تاجر التفصيل لإعادة الرسكلة.



لوحة التصنيف على الآلة قد تظهر بعض الرموز. وفي معلومات مامة حول المنتج أو تعليمات على استخدامها



ADVERTENCIA - Para reducir el riesgo de lesiones, el usuario debe leer el manual de instrucciones!

INSTRUCCIONES DE SEGURIDAD PARA AMODALORAS ANGULARES

- a) Esta herramienta está hecha para funcionar como un molinillo, lijador y herramienta para cortar. Lea todas las precauciones, instrucciones, ilustraciones y especificaciones proporcionadas con esta herramienta. No seguir las instrucciones puede resultar en una descarga eléctrica, fuego y/o heridas graves.
- b) **Operaciones como cepillado de cables y pulir no son recomendadas con esta herramienta.** Operaciones para las que esta herramienta no ha sido creada puede causar daños graves o heridas personales.
- c) **No utilice accesorios que no han sido específicamente diseñados y recomendados por el fabricante.** Si un accesorio puede ser adherido a la herramienta, esto no significa que pueda ser utilizado de forma segura.
- d) **La velocidad del accesorio debe ser al menos igual a la velocidad máxima de la herramienta.** Accesorios más rápidos pueden romperse y desadherirse.
- e) **El diámetro externo y el grosor de su accesorio debe estar dentro del porcentaje de capacidad de la herramienta.** Accesorios de tamaños incorrectos no pueden ser adecuadamente controlados o asegurados.
- f) **El tamaño de las ruedas, bridas, almohadillas de soporte o cualquier otro accesorio deben encajar apropiadamente el eje de la herramienta.** Accesorios con agujeros en las aperturas diferentes al equipo de montaje de la herramienta no tendrán balance, vibrarán excesivamente y pueden causar pérdida de control.
- g) **No utilice accesorios dañados. Antes de utilizarlos, revise que los accesorios no tengan grietas o partes faltantes, que las almohadillas no posean grietas, estén dañadas o sobreusadas, verifique que la brocha de cables no tenga cables sueltos o rotos. Si la herramienta o sus accesorios caen al piso, asegúrese de que no hayan daños o instale un accesorio sin fallas. Luego de inspeccionar e instalar, ubíquese y a otros lejos de los accesorios rotativos y encienda la herramienta a máxima velocidad por un minuto.** Accesorios con fallas usualmente se romperán durante esta prueba.
- h) **Vista equipo personal de protección. Dependiendo de la aplicación, utilice protector facial, gafas protectoras. Si es necesario, utilice máscaras para polvo, protectores para los oídos, guantes y delantales de trabajo que sean capaces de detener pequeños fragmentos.** Las gafas deben ser capaces de detener escombros creados durante las operaciones. La máscara de polvo o respirador debe ser capaz de filtrar partículas generadas por la operación. Exposición prolongada a ruidos intensos puede causar pérdida de audición.
- i) **Mantenga a las personas cercanas a una distancia segura lejos del área de trabajo. Cualquier persona que ingrese al área de trabajo debe vestir equipo de protección.** Fragmentos del trabajo o accesorios rotos pueden volar y causar heridas.
- j) **Mantenga la herramienta en superficies con aislamiento al realizar**

operaciones donde el accesorio de corte pueda estar en contacto con un cable.

Si el accesorio de corte entra en contacto con un cable “vivo” puede dar vida a partes metálicas expuestas y dar una descarga eléctrica al operador.

NOTA: Las precauciones dadas pueden ser omitidas si se opera únicamente de la forma recomendada.

k) **Ubique el cable lejos del accesorio giratorio.** Si pierde control, el cable puede cortar o enganchar su mano o brazo y puede ser llevado hasta el accesorio giratorio.

l) **Nunca suelte la herramienta hasta que el accesorio se haya detenido completamente.** El accesorio giratorio puede halar la herramienta y usted perderá control.

m) **No inicie la herramienta mientras la carga a su lado.** Contacto accidental con el accesorio giratorio puede halar su ropa, llevando el accesorio hacia su cuerpo.

n) **Limpie los conductos de ventilación de la herramienta con regularidad.** El ventilador del motor llevará polvo hacia dentro y acumulación excesiva de polvo metálico puede causar daños eléctricos.

o) **No opere la herramienta cerca de materiales inflamables.** Chispas pueden prender fuego en estos materiales.

p) **No utilice accesorios que requieran enfriantes líquidos.** Usar agua u otros enfriantes pueden causar electrocución.

NOTA: Las precauciones dadas no se aplican a herramientas diseñadas específicamente para funcionar con sistemas de líquidos.

Instrucciones Adicionales de Seguridad para todas las Operaciones

Contragolpes y advertencias relacionadas

Contragolpe es una reacción a una rueda giratoria enganchada o pinzada, almohadilla de respaldo, brocha o cualquier otro accesorio. Pinzar o enganchar causa atascamientos inmediatos del accesorio giratorio lo cual a su vez causa que la herramienta gire en la dirección opuesta al accesorio giratorio.

Por ejemplo, si una rueda abrasadora es enganchada o pinzada por la pieza de trabajo, el filo de la rueda que está entrando al punto del apretón puede penetrar la superficie del material causando que la rueda se trepe o sea hechada. La rueda puede saltar hacia o lejos del operador, dependiendo del movimiento de la rueda. Ruedas abrasivas también se puede romper en estas condiciones.

Contragolpe es el resultado del uso incorrecto de la herramienta o de condiciones inapropiadas y puede ser evitado tomando en cuenta las precauciones a continuación.

a) **Mantenga la herramienta agarrada con fuerza y ubique su cuerpo y brazos de manera que le permitan resistir la fuerza del contragolpe. Siempre utilice la manilla auxiliar, si es proporcionada, para máximo control sobre el contragolpe o reacción del par de torsión al iniciar.** El operador puede controlar reacciones del par de torsión o fuerzas del contragolpe, si se toman las precauciones necesarias.

b) **Nunca ubique su mano cerca del accesorio giratorio.** Este podría contragolpear en su mano.

c) **No ubique su cuerpo donde la herramienta se ubicaría en caso de un contragolpe.** El contragolpe hechará a la herramienta en la dirección opuesta de la dirección del movimiento de la rueda durante el punto de enganche.

d) **Tenga cuidado especial al trabajar esquinas, bordes afilados, etc. Evite rebotar el accesorio.** Esquinas, bordes afilados o rebotes tienen una tendencia a

enganchan el accesorio giratorio y casar pérdida de control o contragolpe.

e) **No adhiera una cadena de sierra, cuchilla de Madera o cuchilla de dientes.**

Estas cuchillas crean contragolpes frecuentes y pérdida de control.

Instrucciones de seguridad adicionales para operaciones de abrasar y cortar.

Instrucciones de seguridad adicionales para operaciones de corte

Advertencias de seguridad específicas para operaciones de corte abrasivas y de afilamiento:

a) **Utilice solo ruedas recomendadas para su herramienta y la protección específica diseñada para la rueda seleccionada.** Ruedas para las cuales la herramienta no fue diseñada no puede ser asegurada adecuadamente y no son seguras.

b) **La protección debe estar adherida de forma segura a la herramienta y posicionada para mayor seguridad, para que la menor cantidad posible de la rueda esté expuesta al operador.** La protección ayuda a proteger al operador de fragmentos rotos de la rueda y contacto accidental con la rueda.

c) **Las ruedas deben ser usadas solo para aplicaciones recomendadas. Por ejemplo: no afile con el lado de cortar de la rueda.** Ruedas de corte abrasive están hechas para afilado periférico, fuerzas laterales aplicadas a estas ruedas pueden causar que se dañen.

d) **Nunca utilice ruedas con bridas dañadas aún si el tamaño y forma son correctos.** Bridas de rueda apropiadas soportan la rueda por lo tanto reduciendo la posibilidad de que se rompa. Bridas para ruedas de corte pueden ser diferentes a las bridas de rueda para afilar.

e) **No utilice ruedas gastadas de herramientas más grandes.** Ruedas para herramientas más grandes no son apropiadas para mayor información de una herramienta de menor tamaño y pueden romperse.

Advertencias de seguridad específicas para operaciones de corte abrasivas.

a) **No “atasque” la rueda de corte y no aplique demasiada presión. No intente hacer un corte con demasiada profundidad.** Tensionar demasiado la rueda incrementa la posibilidad y susceptibilidad de doblar y atorar la rueda y la posibilidad de un contragolpe o ruptura.

b) **No ubique su cuerpo alineado y detrás de la rueda giratoria.** Cuando la rueda, durante la operación, se mueve lejos de su cuerpo, el contragolpe puede propulsar la rueda giratoria y la herramienta directamente hacia usted.

c) **Si la rueda se atora o se interrumpe el corte por cualquier motivo, apague la herramienta y mantenga la herramienta inmóvil hasta que se detenga completamente. Nunca intente retirar la rueda de corte mientras esta aún se encuentre en movimiento de lo contrario se dará un contragolpe.** Investigue y corrija la situación que causó el atascamiento.

d) **No reinicie la operación de corte en la pieza. Permita que la rueda alcance su máxima velocidad y con cuidado inicie el corte.** La rueda se puede atascar, detenerse o contragolpear si la herramienta es reiniciada en la pieza.

e) **Paneles de soporte o cualquier pieza muy grande para minimizar un contragolpe.** Piezas grandes tienden a hundirse bajo su propio peso. Soportes deben ser ubicados bajo la pieza en la que se trabaja cerca de su límite y la línea de corte en ambos lados de la rueda.

f) **Sea extra cauteloso al hacer una “corte de bolsillo” en paredes u otras**

áreas ciegas. La rueda sobresaliente puede cortar tuberías de gas o agua, cableado eléctrico u objetos que pueden causar un contragolpe.

Introducción

Esta herramienta está hecha para afilar, cortar y agujerear materiales de metal sin usar agua.

No aplique presión en la herramienta; permita que la velocidad del disco haga el trabajo.

Operaciones de corte con ruedas de corte abrasivo adheridas son permitidas solo cuando se utiliza un protector de corte.

Lea y guarde el manual de instrucciones.

1. Controles de Operación

1. Manija auxiliar	2. Botón de cerrado del eje	3. Ranura de ventilación
4. Botón de encendido/apagado	5. Hilos (para manijas auxiliares)	6. Controlador de velocidad
7. Protector de afilamiento	8. Protector de corte	9. Brida interna
10. Disco de afilar	11. Disco de cortar	12. Brida externa
13. Llave inglesa	14. Tornillo de cabeza plana	15. Tuerca cuadrada

2. Ensamblaje

Advertencia: Apague el afilador y desconectelo de la energía.

Nota: Debe usar el protector de corte al usar el disco de cortar.

1) La manija auxiliar(1) puede ser puesta en la derecha, izquierda o parte superior. Seleccione la posición que le sea más cómoda.

2) Asegure el protector de afilar o de cortar: (Vea figura 1 y 2)

A: Posicione la llave cruz dentro del anillo central del protector en la ranura vertical en la cubierta del eje, luego gire el protector a la posición apropiada ya sea de afilar o cortar;

B: Apriete el tornillo en dirección de las manecillas del reloj usando el destornillador.



Figura 1



Figura 2

3) Asegure del disco de afilar o cortar: (Figura 3 y Figura 4)

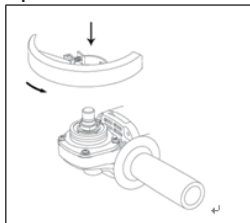
A. Ubique la brida interna (9) sobre el eje asegurándose de que esté apretado;

B. Ubique el disco de afilar(10) o de corte(11) sobre la brida interna asegurándose que concuerde con la brida;

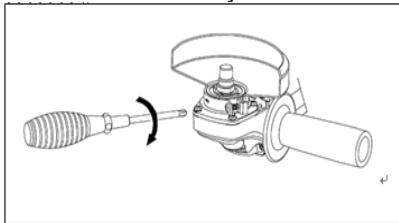
C. Coloque el lado concavo de la brida externa (12) sobre el eje;

D. Presione el botón de cerrado del eje (2) firmemente y asegúrese que el eje no se mueva. Mientras presiona el botón, apriete la brida externa en dirección de las manecillas del reloj usando la llave inglesa (13). (Vea figura 5)



Figura 3



Figura 4

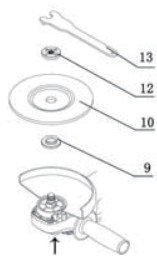

Figura 5

Permita que la amodalora angular esté encendida sin trabajar por al menos un minuto con el protector de corte o afilar correctamente montado, el disco de vibración debe ser inmediatamente reemplazado.

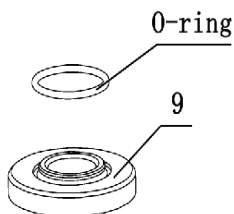
3. Operación

Acción del interruptor

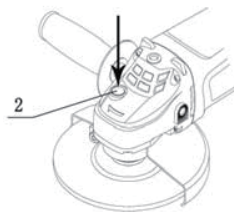
(CT13309; CT13310; CT13294; CT13295; CT13296, CT13003)

- 1) Al iniciar, sostenga la herramienta firmemente con ambas manos. Por ejemplo, una mano en la cobertura del motor y otra en la manija auxiliar (1).
- 2) Encienda la herramienta presionando ligeramente el botón de encendido/apagado (4) y luego empujándolo hacia adelante. (Vea figura 6)
- 3) Apague la herramienta presionando el botón de encendido/apagado.



Figura 6

Acción del interruptor

(CT13288; CT13289; CT13290; CT13291; CT13292; CT13293; CT13216; CT13217)

- 1) Al iniciar, sostenga la herramienta firmemente con ambas manos. Por ejemplo, una mano en la manija trasera y la otra en la manija lateral.
- 2) Encienda la herramienta presionando ligeramente el botón de encendido / apagado, luego presionado el gatillo de encendido/apagado ligeramente. (Vea figura 7)

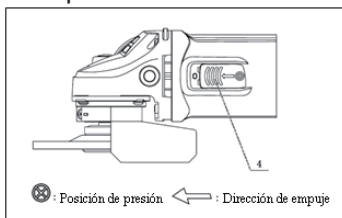

Figura 7

- 3) Apague la herramienta soltando el gatillo.

Acción del controlador de velocidad

(CT13291; CT13292; CT13293)

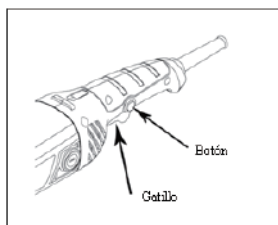
La velocidad de la herramienta puede ser cambiada al girar el controlador de velocidad (6) a uno de los números del 1 al 6. (Cuando el botón de

encendido/apagado está completamente apretado.)

La mayor velocidad se obtiene en el número 6 y la menor velocidad se obtiene el en número 1

PRECAUCIÓN:

Si la herramienta es operada de manera continua a bajas velocidades, el motor se sobrecargará, resultando en malfuncionamientos.

El controlador de velocidad (6) puede ser girado máximo hasta 1 o 6, no intente pasar estas velocidades, o puede dañarlo.

4.Instrucciones de Operación

Nota: Esta amoladora angular puede ser utilizada para afilar y cortar acero, rocas o piezas cerámicas como tuberías, áreas rectangulares, barras de acero, ladrillos y baldosas. No intente afilar madera o metales suaves como plomo, el material “llenará” rápidamente el disco y sera inútil.

Antes de encender la afiladora asegúrese que el protector del disco y la herramienta estén en buenas condiciones. Posicione el protector para que lance las chispas lejos del operador.

- 1)No cubra conductos de ventilación cuando la herramienta está en uso. Esto puede causar daño al motor y reducir la eficacia de la herramienta.
- 2)Guía hacia delante y atrás la pieza con un movimiento seguro.
- 3)Para cortar una piedra dura se recomienda un cortador de diamantes.

Afilar



Se obtienen mejores resultados con un ángulo de 30° a 40°. Mueva la máquina hacia delante y atrás con un poco de presión. De esta forma, la pieza no se calienta mucho, no se produce decoloración ni crestas.

El disco de cortar no debe ser usado para trabajos toscos bajo ninguna circunstancia.

Cortar



Al cortar, no presione, incline o oscile. Trabaje con una velocidad de alimentación apropiada para la pieza.

La dirección en la que se corta es importante.

La máquina debe siempre rotar en dirección opuesta al movimiento, por lo tanto nunca mueva la máquina en la otra dirección. De lo contrario, el corte se saldrá de control.

Al cortar tuberías cuadradas o de perfil, es mejor iniciar en la sección de menor cruz.

5.Mantenimiento e Inspección

PRECAUCIÓN:

Siempre asegúrese de que la herramienta esté apagada y desconectada antes de inspeccionar o dar mantenimiento.

- 1)La armadura y motor son el corazón de la herramienta. Practique cuidados continuos para que no sean afectados por agua o aceite.
- 2)Las brochas de carbón deben ser chequeadas periódicamente y brochas gastadas deben ser reemplazadas a tiempo. Luego de reemplazar, inspeccione que puedan moverse libremente. Haga funcionar por quince minutos para que encaje el contacto de las brochas de carbón con el commutador.
- 3)Inspeccione regularmente todos los montajes y tornillos para asegurarse que estén

apretados. Si están sueltos, apriételos. De lo contrario puede causar daños.

4)El cable de energía y cualquier extensión debe ser verificada frecuentemente. De mostrar daños, reemplácelo en una instalación de servicio autorizado. Reemplace la extensión de ser necesario.

5)Se recomienda llevar la herramienta a un centro de servicio autorizado CROWN para limpieza complete al menos una vez al año.

6)Limpe y quite el polvo de la herramienta luego de cada uso.

6.Declaración de conformidad CE

Declaramos bajo nuestra responsabilidad que este product es conforma a la directiva CE:

Directiva de Maquinaria EC 2006/42/EC

Directiva de Bajo Voltaje EC 2006/95/EC

Directiva de compatibilidad electromagnética EC 2004/108/EC

PRECAUCIÓN: Solo personal calificado puede reparar la herramienta.

7.Accesorios

PRECAUCIÓN: Estos accesorios o adhesiones son recomendados para usar con su herramienta Crown especificada en este manual. El uso de otros accesorios o adhesiones puede presentar riesgos de daños a personas. Utilice accesorios o adhesiones solamente para su propósito.

Información de Ruido/Vibración

Valores medidos determinados de acuerdo a EN 60745-1:2006.

Símbolos

La placa de grado en su herramienta puede demostrar símbolos. Éstos representan la información importante sobre el producto o instrucciones en su uso.



Poner protección del oído.



Lea el manual de instrucción



Poner protección del ojo.



Doble aislado para la protección adicional



Poner protección respiratoria.



Los productos eléctricos inútiles no se deben disponer con la basura de casa. Recicle por favor donde existen las instalaciones. Compruebe con su autoridad local o minorista para saber si hay consejo de reciclar.



ВНИМАНИЕ - для уменьшения риска получения травмы пользователь должен ознакомиться с инструкцией по эксплуатации!

Меры безопасности при использовании угловой шлифовальной машины

- a) Этот инструмент предназначен для использования в качестве шлифовального станка, дробилки и для отрезания чего-либо. Изучите все меры предосторожности, инструкции, иллюстрации и техническое описание этого инструмента. Невнимательность при соблюдении инструкций, представленных ниже, может повлечь за собой поражение электрическим током, пожар и/или серьезные травмы.
- b) Использование этого инструмента не рекомендуется для очистки проволочной щеткой и полирования. Выполнение операций, не предусмотренных конструкцией инструмента, может привести к риску и травмам.
- c) Не используйте дополнительные приспособления, не подходящие для данного инструмента и не рекомендуемые производителем. Даже если приспособление можно присоединить к инструменту, это не гарантирует его безопасность.
- d) Номинальная частота вращения приспособления должна быть равна максимальной скорости, указанной для инструмента. Приспособления с более высокой скоростью вращения могут сломать инструмент.
- e) Внешний диаметр и толщина вашего приспособления должны соответствовать характеристикам инструмента. Приспособления с неподходящими размерами не могут контролироваться и быть безопасными.
- f) Диаметр круга, фланцев, изолирующей прокладки или любое другое приспособление должно подходить по диаметру инструмента. Приспособления с отверстиями, не подходящими по элементам крепления инструмента, будут сбивать балансировку, создавать сильную вибрацию и могут выйти из-под контроля.
- g) Не используйте опасные приспособления. Перед каждым использованием проверьте такие приспособления, как шлифовальный круг на наличие зазубрин и трещин, износ, проволочную щетку – на зазубрины и трещины, износ, потерю или полом щеточек. Если инструмент или приспособления роняли, проверьте его на повреждение или установите неповрежденное приспособление. После осмотра и установления приспособления отойдите на безопасное расстояние сами и заставьте отойти наблюдающих от плоскости вращения приспособления, и только после этого включите инструмент на максимальную скорость на хостом ходу одну минуту. За это время поврежденные приспособления обычно ломают инструмент.
- h) Носите индивидуальные средства защиты. В зависимости от назначения используйте щиток для лица или защитные очки. Соответственно, надевайте противопылевой респиратор, средства для защиты ушей, перчатки и рабочий фартук для защиты от мелких абразивных частиц. Средства защиты глаз обеспечат защиту от мелких частиц, получающихся в результате работы. Длительное шумовое воздействие может привести к потере слуха.
- i) В рабочей зоне не должны находиться посторонние люди. Все, кто входит в рабочую зону, должны одевать индивидуальные средства защиты. Фрагменты обрабатываемой детали могут отлететь в сторону и привести к травме даже вне

рабочей зоны.

ж) **При выполнении работ, при которых возможно соприкосновение металлических деталей инструмента со скрытой электропроводкой или собственным кабелем необходимо удерживать инструмент только за изолированные участки.** Соприкосновение металлических частей инструмента с проводом под напряжением создаст напряжение на инструменте и может привести к удару током потребителя.

к) **Старайтесь размещать шнур в стороне от вращающихся деталей.** В случае потери управления вы можете запутаться в шнуре, и ваша кисть или рука может быть затянута во вращающуюся деталь.

л) **Никогда не кладите работающий инструмент до тех пор, пока детали полностью не остановятся.** Вращающиеся детали могут зацепиться за поверхность и вывести инструмент из-под вашего контроля.

м) **Не включайте инструмент во время его переноса.** Случайное соприкосновение с вращающимися деталями может зацепить вашу одежду и притянуть инструмент к вашему телу.

н) **Регулярно чистите вентиляционное отверстие инструмента.** Вентилятор мотора захватывает пыль, и большое накопление металлической пыли может привести к поражению электрическим током.

о) **Не используйте инструмент вблизи легко воспламеняющихся материалов.** Искры могут привести к возгоранию.

р) **Не используйте детали, для которых требуются охлаждающие жидкости.** Использование воды или других жидких охладителей может привести к поражению электрическим током.

ПРИМЕЧАНИЕ: Данное предупреждение не распространяется на инструменты, устройство которых предусматривает использование жидкостей.

Дополнительные инструкции по безопасности для всех операций

Отдача и ее предупреждение

Отдача – внезапная реакция на зажатый или зацепившийся вращающийся круг или любое другое приспособление. Возникновение зажима ведет к резкой остановке вращения, что, в свою очередь, приводит к неконтролируемому отбросу инструмента в сторону, противоположную вращению.

Например, если шлифовальный круг зажат обрабатываемой деталью, край круга, входящий в зону защемления, может врезаться в поверхность материала, в результате чего круг может быть выбит. Круг может быть отброшен прямо на работающего или в сторону в зависимости от направления вращения в зоне защемления. В этой ситуации шлифовальный круг также может сломаться.

Отдача – это результат неправильного использования инструмента и/или неправильных условий эксплуатации и может быть предотвращена соблюдением мер предосторожности, указанных ниже.

а) **Правильно используйте жёсткий зажим инструмента, а также правильно держите его по отношению к вам и вашим рукам, чтобы противостоять отдаче. Всегда используйте вспомогательную рукоятку для максимального контроля отдачи или крутящего момента в начале работы.** При соблюдении всех мер предосторожности потребитель может контролировать отдачу и крутящий момент.

б) **Никогда не помещайте руки рядом с вращающимися деталями.** Деталь может быть отброшена на вашу руку.

с) **Никогда не становитесь так, где инструмент может задеть вас в случае отдачи.** Отдача направит инструмент в сторону, противоположную движению

вращения колеса в зоне защемления.

d) Будьте особенно осторожны, обрабатывая углы, острые края и т.д. Избегайте резких движений. Углы, острые края или резкое сотрясение имеет тенденцию к зажатию вращающихся деталей, потере контроля и возникновению отдачи.

e) Не присоединяйте полотнище пильной цепи для резьбы по дереву или зубчатую пильную цепь. Такие полотнища часто создают отдачу и потерю контроля.

Дополнительные инструкции по безопасности для операций шлифовки или отрезания.

Дополнительные инструкции по безопасности для операций отрезания

Особые предупреждения при операциях шлифовки и отрезания:

a) Используйте круги только того типа, которые рекомендованы к вашему инструменту и специальный предохранитель, подходящий для данного круга. Круги, не предназначенные для данного инструмента, не могут гарантировать защиту и безопасность.

b) Предохранитель должен быть прочно прикреплен к электроинструменту в таком положении, чтобы обеспечить максимальную защиту, так, чтобы выскочивший круг не смог попасть на потребителя. Предохранитель помогает защитить потребителя от фрагментов сломанного круга и случайного контакта с кругом.

c) Круги должны использоваться по рекомендованному назначению. Например, не выполняйте шлифование стороной отрезного абразивного круга. Отрезной абразивный круг предназначен для шлифования периферией круга, и боковая сила, приложенная к этому кругу, может разрушить его.

d) Всегда используйте безопасные гребни круга подходящего размера и формы для выбранного круга. Правильно выбранные гребни уменьшают вероятность поломки круга. Колеса с гребнем для отрезных абразивных кругов могут отличаться от гребней шлифовальных кругов.

e) Не используйте стертые круги для мощных инструментов. Круги, используемые для мощных инструментов, не подходят для высоких скоростей инструментов меньшей мощности и могут сломаться.

Особые предупреждения при операциях абразивной отрезки:

a) Не зажимайте отрезной круг и не давите на него слишком сильно. Не пытайтесь делать слишком глубокий разрез. Перегрузка круга увеличивает нагрузку и подверженность круга к перекашиванию или зажатию, а также к возникновению отдачи и поломки круга.

b) Не становитесь вблизи вращающегося круга. Во время работы отдача может направить круг прямо на вас.

c) Во время остановки круга по какой-либо причине отключите инструмент и держите его неподвижно до полной остановки. Никогда не пытайтесь вынуть отрезной круг из места разреза, пока круг еще движется, так как может возникнуть отдача. Примите меры для того, чтобы избежать зажатия круга.

d) Не начинайте заново операцию отрезания, когда круг находится в рабочей детали. Осторожно начинайте отрезание, только когда круг наберет полную скорость. Если операция отрезания начинается в рабочей детали, то может произойти зажатие круга или отдача.

e) Придерживайте инструментную панель или слишком большую по размеру деталь, чтобы уменьшить заклинивание или отдачу. Большие детали могут

провиснуть под собственным весом. Поддержка может быть помещена под рабочей деталью возле линии разреза, а также возле края детали по обе стороны круга.

f) **Будьте очень осторожны при вырезании «кармашка» в стенах или других «мертвых зонах».** Выступающий вперед круг может перерезать газопровод или водопровод, электропроводку или предметы, которые могут вызвать отдачу.

Введение

Инструмент предназначен для шлифования, отрезания и галтирования металлических материалов без использования воды.

Не применяйте давление на инструмент, позвольте отрезному диску выполнять работу.

Операции отрезания, выполняемые шлифовальным кругом с абразивом на (эпоксидной) связке, разрешаются только в тех случаях, когда используется предохранитель.

Прочитайте и сохраните эту инструкцию.

1.Оперативное управление

1. Вспомогательная рукоять	2. Блокировочная кнопка шпинделя
3. Вентиляционное отверстие	4. Вкл/выкл
5.Резьба (для вспомогательной рукояти)	6. Регулятор скорости
7. Предохранитель шлифовки	8. Предохранитель отрезания
9. Внутренний фланец	10. Шлифовальный круг
11. Отрезающий круг	12. Внешний фланец
13. Гаечный ключ	14.Винт с цилиндрической головкой
15. Квадратная гайка	

2.Сборка

Предупреждение: Выключите шлифовальный станок и отключите его от питания.

Примечание: При использовании отрезающего диска вы должны использовать предохранитель отрезания.

1)Вспомогательная рукоять (1) может быть вставлена слева, справа или сверху. Выберите положение, которое обеспечивает наиболее удобное и безопасное использование.

2)Сборка предохранителя шлифовки и предохранителя отрезания показана на Рисунках 1 и 2.

А:Поместите кронштейн на внутреннюю сторону центрального защитного кольца в вертикальное отверстие в крышке шпинделя, затем поверните предохранитель шлифовки или отрезания в соответствующее положение либо для шлифования, либо для отрезания;

В: Отверткой затяните винт с цилиндрической головкой по часовой стрелке.



Рисунок 1



Рисунок 2

3)Сборка шлифовального диска или отрезающего диска показана на Рисунках 3 и 4.

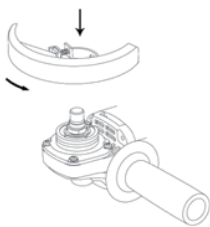
А.Плотно наденьте внутренний фланец (9) на шпиндель;

В. Поместите шлифовальный (10) или отрезающий (11) диск сверху на внутренний фланец, чтобы отверстие совпадало с фланцем;

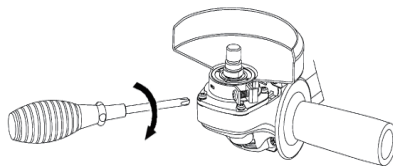
С. Закрепите вогнутую сторону внешнего фланца (12) сверху на шпindel;

Д. С силой нажмите блокировочную кнопку шпинделя (2) и удостоверьтесь, что шпindel неподвижен. Затем, пока нажата блокировка шпинделя, отверткой затяните внешний фланец по часовой стрелке (13). (Рисунок 5).



Рисунок 3



Рисунок 4

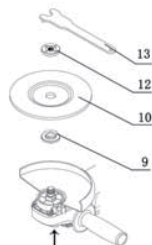

Рисунок 5

Включите шлифовальную машину на одну минуту на холостом ходу с правильно установленным шлифовальным или отрезающим диском, при этом вибрирующий диск будет немедленно удален.

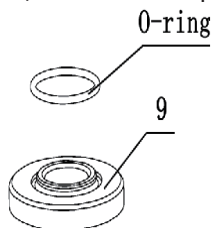
3. Эксплуатация

Включение (СТ13309; СТ13310; СТ13294; СТ13295; 13296; СТ13003)

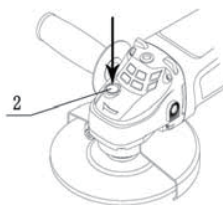
1) Начиная работу, крепко держите инструмент обеими руками, т.е. одна рука на корпусе, вторая – на вспомогательной рукояти (1).

2) Сначала слегка нажмите кнопку on/off (вкл/выкл) (4), затем, нажимая, сдвиньте ее вперед (Рисунок 6).

3) Чтобы остановить работу инструмента, нажмите кнопку on/off (вкл/выкл).

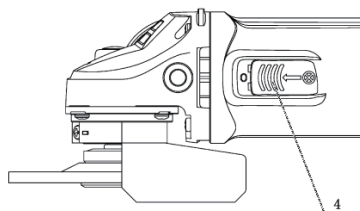

⊗: Position of pressing ←: Direction of pushing

Рисунок 6

Включение

(СТ13288; СТ13289; СТ13290; СТ13291; СТ13292; СТ13293; СТ13216; СТ13217)

1) Начиная работу, крепко держите инструмент обеими руками, т.е. одна рука на рукояти сзади, а вторая – на боковой рукояти.

2) Сначала нажмите кнопку on/off (вкл/выкл), затем слегка нажимая переключатель on/off (вкл/выкл) (Рисунок 7).



Рисунок 7

3) Чтобы остановить работу инструмента, отпустите переключатель включения.

Регулировка скорости

(СТ13291 ;СТ13292;СТ13293)

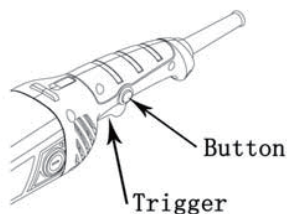
Скорость работы инструмента можно изменять, поворачивая регулятор скорости (6) к необходимому значению от 1 до 6. (В то время, когда переключатель on/off полностью вытянут).

Самая высокая скорость соответствует значению 6 на шкале. Самая низкая скорость – значению 1.

Предупреждение:

Если инструмент постоянно используется на низкой скорости, возникнет перегрузка двигателя и сбой в работе инструмента.

Регулятор скорости может быть установлен не более чем на 6, и не менее чем на 1. Не поворачивайте регулятор более чем на 6, и менее чем на 1, так как это приведет к поломке регулятор скорости.

4. Инструкция по эксплуатации

Примечание: Угловая шлифовальная машина может использоваться для шлифовки и отрезания стали, камня, керамических изделий, таких как трубки, коробчатое сечение, бруски, железные уголки, кирпичи и черепица. Не пытайтесь шлифовать дерево или такие мягкие металлы, как свинец. Материал быстро «заполнит» диск и это повлечет за собой поломку.

Перед началом шлифовки убедитесь, что предохранитель диска и инструмент не повреждены. Установите предохранитель так, чтобы он защищал потребителя от искр.

1) Во время работы не закрывайте вентиляционные отверстия. Это может повредить двигатель и уменьшить эффективность работы инструмента.

2) Направляйте рабочую деталь плавным движением назад и вверх.

3) Для резки прочного камня рекомендуется использовать алмазный круг.

Шлифование



Для шлифования наилучшие результаты достигаются при угле от 30° до 40° . Двигайте инструмент вперед и вверх с легким нажимом. При такой работе рабочая деталь не станет слишком горячей, не возникнет ее изменение цвета и не появятся зазубрины.

Ни в коем случае отрезающий диск не может использоваться для черновой обработки.

Отрезание



При отрезании не давите на инструмент, не раскачивайте и не наклоняйте его. Работайте с умеренной скоростью подачи, которая подходит для рабочего материала. Важно направление отрезания детали.

Механизм всегда должен вращаться в направлении, противоположном движению. Иначе существует опасность выхода из-под контроля.

Во время отрезания квадратных деталей лучше начинать с деталей наименьшего поперечного сечения.

5. Техническое обслуживание

Предупреждение:

Перед проведением технического обслуживания или осмотра обязательно убедитесь, что инструмент выключен и отключен от сети.

1) Ротор и статор (мотор) являются сердцем электроинструмента. Периодически проверяйте, чтобы они не были повреждены водой или маслом.

2) Угольные щетки должны периодически проверяться, изношенные щетки должны быть вовремя заменены. После замены проверьте, двигаются ли новые щетки свободно в держателе. Держите мотор включенным в течение 15 минут, чтобы установить контакт между угольными щетками и коммутатором.

3) Регулярно осматривайте все соединения и винты, чтобы убедиться, что они крепко затянуты. Немедленно затяните все плохо закрепленные винты для предотвращения серьезного вреда.

4) Электрический кабель и удлинительный шнур необходимо всегда проверять на наличие повреждений. При наличии повреждения необходимо обратиться в специальную службу ремонта. При необходимости замените удлинитель.

5) Рекомендуется хотя бы раз в год проводить тщательную смазку и чистку инструмента в авторизованных сервисных центрах CROWN.

6) После каждого использования чистите инструмент.

6. Заявление о соответствии ЕС

Мы заявляем с полной ответственностью, что данное изделие соответствует Директиве ЕС.:

Директива ЕС 2006/42/ЕС о механическом оборудовании

Директива ЕС 2006/95/ЕС об использовании пониженного напряжения

Директива ЕС 2004/108/ЕС об электромагнитной совместимости

Предупреждение: Ремонт инструмента может осуществлять только квалифицированный специалист.

7. Дополнительные приспособления

Данные дополнительные приспособления рекомендованы для использования только для данного инструмента. Использование других приспособлений может быть опасным и привести к травме. Используйте приспособления строго по назначению.

Информация о шуме/вибрации

Фактические значения определены в соответствии с Европейским стандартом 60745-1:2006.

Обозначения

На паспортной табличке инструмента могут быть отображены следующие обозначения. Данные обозначения предоставляют важную информацию об изделии или инструкции по его правильному применению.



Используйте средства защиты органов слуха..



Прочитайте инструкцию



Используйте защитные средства для глаз



Двойная электрическая изоляция для дополнительной защиты



Запрещается выбрасывать электрические изделия вместе с бытовыми отходами. Пожалуйста, утилизируйте данные виды изделий на специализированных производствах. Получите разъяснения по вопросу утилизации у местных органов управления или розничного перерабатывающего предприятия.



Используйте средства защиты органов дыхания



Ескерту - жаралану қатерын төмендету үшін, тұтынушылар бұл түсіндірме кітапшаны мұқият оқып шығулары керек!

Бұрыштық тегістеуіш машинаны қолдану барысына арналған нұсқаулық

a) Бұл құрал тегістеу станогы, уатқыш және бір нәрсені кеу үшін қолданылуға арналған. Барлық сақтық шараларын, нұсқаулықтарды және осы құралдың техникалық сипаттамасын оқып шығыңыз. Төменде көрсетілген нұсқаулықтарды қадағалау кезінде зейінсіз болу электр тоғы соғуына, өртке және/немесе күрделі жарақаттарға әкеп соғуы мүмкін.

b) Бұл құралды сым темір қылшақтарын тазарту және жылтырату үшін пайдаланбаған жөн. Құралдың құрылмасында қарастырылмаған операцияларды орындау қауіптілік пен жарақаттарға әкеп соғуы мүмкін.

c) Бұл құралға сәйкес келмейтін және өндірушімен ұсынылмаған қосымша құрылғыларды пайдаланбаңыз. Құрылғыны құралға жалғау мүмкін болса да бұл оның қауіпсіздігін кепілдемейді.

d) Құрылғыны нақтылы айналу жиілігі құрал үшін көрсетілген максималды жылдамдыққа тең болу керек. Айналу жылдамдығы анағұрлым жоғары құрылғылар құралды сындырып тастауы мүмкін.

e) Сіздің құрылғыңыздың сыртқы диаметрі және қалыңдығы құралдың сипаттамаларына сәйкес болу керек. Көлемдері сәйкес келмейтін құрылғылар бақылана алмайды және қауіпсіз бола алмайды.

f) Шеңбердің, жиектердің, оқшаулаушы аралық қабаттың немесе кез-келген басқа құрылғының диаметрі құралдың диаметріне сай болу керек. Құралды бекіту элементтеріне сәйкес келмейтін саңылаулары бар құрылғылар теңгермені жаңылыстырады, қатты дірілдетеді және бақылаудан шығып кетуі мүмкін.

g) Қауіпті құрылғыларды пайдаланбаңыз. Әрбір қолдану алдында тегістеуші шеңберде - кетіктер мен жарықтардың болуын, тозуын, сым темір қылшақтарында - кетіктер мен жарықтардың болуын, тозуын, жоғалып қалуын немесе қылшақтардың сынуын тексеріңіз. Егер құралды немесе құрылғыны түсіріп алсаңыз, оның зақымдалмағанын тексеріңіз немесе зақымдалмаған құрылғыларды орнатыңыз. Құрылғыны тексергеннен және орнатқаннан кейін өзіңіз және байқаушылар құрылғының айналу жазықтығынан қауіпсіз қашықтыққа ауысыңыз, және содан кейін ғана бір минутке құралды бос күйінде максималды жылдамдыққа қосыңыз. Бұл уақытта зақымдалған құрылғылар әдетте құралды сындырады.

h) Жеке бас қорғаныс құралдарын пайдаланыңыз. Мақсатына байланысты бетке арналған қалқанша мен қорғаушы көзәйнектерді пайдаланыңыз. Сәйкесінше, шаңға қарсы респиратор, құлақтарды қорғауға арналған құралдар, қолғаптар және ұсақ бүдірлі бөлшектерден қорғауға арналған жұмыс алжапқышты тағыңыз. Көздерді қорғауға арналған құралдар жұмыс нәтижесінде пайда болатын ұсақ бөлшектерден қорғауды қамтамасыз етеді. Ұзақ мерзімді шу әсері есту қабілетінен айырылуға әкеп соғуы мүмкін.

i) Жұмыс аймағында бөгде адамдар болмау керек. Жұмыс аймағына кіретін адамдардың барлығы жеке басты қорғау құралдарын тағу керек. Өңделінетін бөлшектердің үзінділері жан-жаққа ұшып, тіпті жұмыс аймағынан тыс жерде жарақаттарға әкеп соғуы мүмкін.

j) Құралдың металл бөлшектерінің жасырын тоқсымдармен немесе өзінің

кабелімен жанасуы мүмкін жұмыстарды орындау кезінде құралды тек оқшауланған сабынан ғана ұстау керек. Құралдың металл бөлшектерінің кернеулі тоқсымдармен жанасуы құралға кернеу береді және оператордың электрлік тоқ соққысына ұшырауына әкеліп соғуы мүмкін.

к) **Тоқсымды құралдың қозғалмалы бөлшектерінен тыс ұстауға тырысыңыз.** Басқаруды жоғалту кезінде сіз қолыңызға не білегіңізге оралған тоқсымды шатыстырып алуыңыз мүмкін, бұл жарақаттануға әкеліп соғады.

l) **Жұмыс істеп тұрған құралдың бөлшектері толығымен тоқтағанға дейін оны ешқашан қоймаңыз.** Айналушы бөлшектер үстіңгі бетіне ілігіп кетіп, сіздің бақылауыңыздан шығуы мүмкін.

м) **Құралды тасымалдау кезінде қосулы күйде болмасын.** Айналушы бөлшектермен кездейсоқ әсерлесудің нәтижесінде сіздің киіміңіз ілініп кетіп, құрал сіздің денеңізге тиіп кетуі мүмкін.

н) **Құралдың желдеткіш саңылауларын үнемі тазартып отырыңыз.** Мотордың желдеткіші шаң жинайды және металлды шаңның көп мөлшерде жиналуы электр тоғының соғуына әкелуі мүмкін.

о) **Құралды тез жанатын материалдардың маңайында қолданбаңыз.** Ұшқындар тұтануы мүмкін.

р) **Салқындатқыш сұйықтықтарды талап ететін бөлшектерді пайдаланбаңыз.** Суды немесе басқа да салқындатқыш сұйықтықтарды пайдалану электр тоқ соққысын алудың себебіне айналуы мүмкін.

ЕСКЕРТУ: Бұл ескерту құрылымы сұйықтықтарды пайдалануды қарастыратын құралдарға таралмайды.

Барлық операциялар үшін қауіпсіздік бойынша қосымша нұсқаулықтар

Қайтарым және оның алдын алу

Қайтарым – қысылып немесе ілініп қалған айналушы шеңбердің немесе басқа да кез-келген құрылғының кенеттен пайда болған реакциясы. Қысылып қалу айналушының күрт тоқтап қалуына әкеп соғады, ал ол өз кезегінде құралдың бақылаусыз жан-жаққа лақтырылуына немесе қарама-қарсы жаққа айналуына әкеп соғады.

Мысалы, егер тегістеуші шеңбер өңделінетін материалмен қысылып қалса, қысылу аймағына кіретін шеңбердің шеті материалдың үстіңгі қабатымен соқтығысуы мүмкін, осының нәтижесінде шеңбер бұзылуы мүмкін. Шеңбер қысылып қалған аймақтың бағытына байланысты жұмыс істеушіге қарай немесе басқа жаққа қарай лақтырылуы мүмкін. Бұл жағдайда да тегістеуші шеңбер үзілуі мүмкін.

Қайтарым – құралды дұрыс пайдаланбаудың және/немесе қолданудың дұрыс емес шарттарының нәтижесі және төменде көрсетілген сақтану шараларын қолдану арқылы олардың алдын алуға болады.

а) **Қайтарымға қарсы тұру үшін құралдың қатты қысқышын дұрыс пайдаланыңыз, сондай-ақ оны өзіңізге және сіздің қолыңызға қатысты дұрыс ұстаңыз. Жұмыстың басында қайтарымды максималды түрде бақылау үшін үнемі көмекші тұтқышты пайдаланыңыз.** Барлық сақтық шараларын қадағалау арқылы оператор қайтарымды және айналу кезеңін басқара алады.

б) **Айналушы бөлшектің жанына ешқашан қолыңызды жақындатпаңыз.** Бөлшек сіздің қолыңызға лақтырылуы мүмкін.

с) **Қайтарым кезінде құралдың сізге тиіп кету мүмкіндігі болатындай қалыпта ешқашан тұрмаңыз.** Қайтарым құралды қысылу аймағында дөңгелек айналымына қарама-қарсы жаққа бағыттайды.

д) **Бұрыштарды, үшкір қырларды және т.б. өңдеу кезінде ерекше сақ болыңыз. Күрт қозғалмаңыз.** Бұрыштар, үшкір қырлар немесе күрт сілкіну айналғыш

бөлшектердің қысылуына, бақылаудың жоғалуына және қайтарымның пайда болуына ықпалын тигізеді.

е) **Ағаш бойымен кесу үшін аралау шынжырының енін немесе тіпті аралау шынжырын байланыстырмаңыз.** Мұндай ендер жиі қайтарым түзеді және бақылаудан айырылып қалуға әсер етеді.

Тегістеу немесе кесу операциялары үшін қауіпсіздік бойынша қосымша нұсқаулықтар

Кесу операциялары үшін қауіпсіздік бойынша қосымша нұсқаулықтар

Тегістеу және кесу операциялары кезіндегі ерекше ескертулер:

а) **Сіздің құралыңызға ұсынылған шеңбер түрлерін ғана және осы шеңберге сай келетін арнайы сақтандырғышты пайдаланыңыз.** Осы құралға арналмаған шеңберлер қорғаныс пен қауіпсіздікті кепілдемейді.

б) **Шығып кеткен шеңбер операторға тиіп кетпейтіндей максималды қорғанысты қамтамасыз ету үшін сақтандырғыш электр құралына тығыз бекітілуі керек.** Сақтандырғыш операторды сынған шеңбердің үзінділерінен және шеңбермен кездейсоқ әсерлесуден қорғауға көмектеседі.

с) **Шеңберлер ұсынылған мақсаттар бойынша пайдалану керек.** Мысалы, кесілген бүдірлі шеңбердің жағымен тегістеуді жүргізбеңіз. Кесілген бүдірлі шеңбер шеңбердің шеткі аймақтарын тегістеу үшін арналған және осы шеңберге енгізілген бүйірлік күш оны бұза алады.

д) **Үнемі көлемі және таңдалған шеңбер үшін пішіні сәйкес келетін қауіпсіз қырларды пайдаланыңыз.** Дұрыс таңдалған қырлар шеңбердің сыну мүмкіндігін азайтады. Кесілген бүдірлі шеңберлерге арналған қырлары бар дөңгелектер тегістеуші шеңберлердің қырларынан ажыратылуы мүмкін.

е) **Қуатты құралдар үшін желінген шеңберлерді пайдаланбаңыз.** Қуатты құралдарға арналған шеңберлер қуаттылығы төмен құралдардың жоғары жылдамдықтары үшін сәйкес келмейді және сынып қалуы мүмкін.

Бүдірлеп кесу операциялары кезіндегі ерекше ескертулер:

а) **Кесілген шеңберді қыспаңыз және оны шамадан тыс баспаңыз. Анағұрлым терең кескін жасауға тырыспаңыз.** Шеңбердің шамадан тыс жүктелуі салмақтың түсуін және оның майысуға шалдығуын немесе қысылуын арттырады, сондай-ақ шеңбердің қайтарымы мен сынуына ықпал етеді.

б) **Айналушы шеңберге жақын тұрмаңыз.** Жұмыс барысында қайтарым шеңберді сізге қарай бағыттауы мүмкін.

с) **Шеңбер қандай да бір себептер бойынша тоқтап қалған уақытта құралды сөндіріңіз және толық тоқтағанға дейін оны қимылсыз ұстап тұрыңыз.** Шеңбер айналып тұрған кезде кесілген шеңберді кесу орнынан алып шығуға ешқашан тырыспаңыз, себебі қайтарым пайда болуы мүмкін. Шеңбердің қысылып қалуын болдырмау үшін шаралар қолданыңыз.

д) **Шеңбер жұмыс бөлшегінде болған кезде операцияны басынан бастамаңыз. Шеңбер тоық жылдамдыққа жеткен кезде ғана кесуді сақтықпен бастаңыз.** Егер кесу операциясы жұмыс бөлшегінде басталса, онда шеңбердің қысылуы немесе қайтарымы пайда болуы мүмкін.

е) **Сыналануды немесе қайтарымды азайту үшін құралдық жиекті немесе көлемі бойынша тым үлкен бөлшекті ұстаныңыз.** Үлкен бөлшектер өз салмағының астында майысуы мүмкін. Сүйеніш жұмыс бөлшегінің астында кесу сызығының жанында, сондай-ақ бөлшектің жиектерінің жанында шеңбердің екі жағы бойынша орнатылуы мүмкін.

ф) **Қабырғаларда немесе басқа да «қозғалмайтын аймақтарда»**

«қалташықтарды» кесу кезінде өте сақ болыңыз. Алға шығып тұрған шеңберлер газ құбырын немесе су құбырын, электр тоқ өткізгіштерін немесе қайтарым туғыза алатын заттарды кесе алады.

Кіріспе

Құрал суды пайдаланбай металл материалдарын тегістеуге, кесуге және сүргілеуге арналған.

Құралға қысым көрсетпеңіз, кескіш дискке жұмыс жасауға мүмкіндік беріңіз.

(Эпоксидті) байластырмасында бүдірі бар тегістеуші шеңбермен орындалатын кесу операциялары сақтандырғыш қолданылатын жағдайларда ғана рұқсат етіледі.

Осы нұсқаулықты оқыңыз және сақтап қойыңыз.

1.Шұғыл басқару

1. Көмекші тұтқыш	2. Шыбықтың блоктаушы батырмасы
3. Желдеткіш саңылау	4. Қосу/сөнд.
5. Оюлап кесу (көмекші тұтқыш үшін)	6. Жылдамдықты реттеуші
7. Тегістеуді сақтандырғыш	8. Кесу сақтандырғышы
9. Ішкі фланец	10. Тегістеуші шеңбер
11. Кескіш шеңбер	12. Сыртқы фланец
13. Сақиналы кілт	14. Цилиндрлік басы бар бұрама
15. Төрт бұрышты сақина	

2.Құрастыру

Ескерту: Тегістеуші станокты сөндіріңіз және оны қуат көзінен ажыратыңыз.

Ескерту: Кескіш дискті пайдаланған кезде сіз кескіш сақтандырғышын пайдалану керексіз.

1)Көмекші тұтқыш (1) сол жақтан, оң жақтан немесе жоғарыдан орнатылуы мүмкін. Анағұрлым ыңғайлы және қауіпсіз пайдалануды қамтамасыз ететін күйді таңдаңыз.

2)Тегістеу сақтандырғышын және кесу сақтандырғышын құрастыру 1 және 2 суреттерде көрсетілген.

А:Тіреуішті шыбық қақпағының тік саңылауындағы орталық қорғаушы сақинаның ішкі жағына орналастырыңыз, содан кейін тегістеу сақтандырғышын не тегістеу үшін, не кесу үшін сәйкес күйге бұрыңыз;

В:Цилиндрлік басы бар бұраманы сағат тілі бағытымен бұрауыш арқылы тартыңыз.

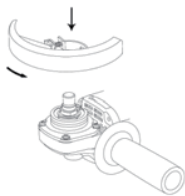

1 сурет

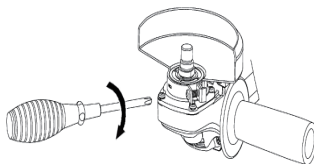

2 сурет

3)Тегістеу дискін және кескіш дискін құрастыру 3 және 4 суреттерде көрсетілген.

А.Ішкі фланецті (9) шыбыққа тығыздап кигізіңіз;

В.Тегістеуші (10) немесе кесуші (11) дискті ішкі фланецке саңылауы фланецке сай келетіндей етіп орналастырыңыз;

С.Сыртқы фланецтің (12) иілген жағын шыбықтың үстіне бекітіңіз;

Д.Шыбықтың блоктаушы батырмасын күшпен басыңыз (2) және шыбықтың қозғалыссыз тұрғанына көз жеткізіңіз. Содан кейін, шыбықтың блокталуы басылып тұрған кезде бұрауыштың көмегімен сыртқы фланецті сағат тілі бойымен тартыңыз (13). (5-сурет).

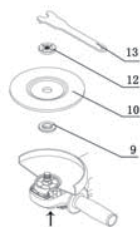

3-сурет

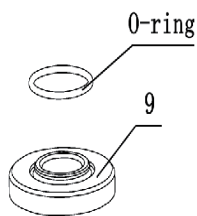

4-сурет

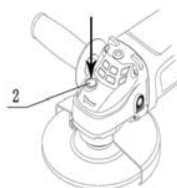

5-сурет

Тегістеуші және кесуші дисктері дұрыс орнатылған тегістеуші машинаны бір минутке бос күйінде жұмыс істеуге қосыңыз, бұл жағдайда дірілдеуші диск тез арада жойылады.

3.Қолдану

Қосу (СТ13309;СТ13310;СТ13294;СТ13295; СТ13216,СТ13003)

- 1)Жұмысты бастай отырып, құралды екі қолыңызбен мықтап ұстаңыз, яғни бір қолыңызбен қорапты, екінші қолыңызбен көмекші тұтқышты ұстаңыз (1).
- 2)Алдымен ақырындап on/off (қосу/сөнд) (4) батырмасын басыңыз, содан кейін баса отырып, оны алға қарай жылжытыңыз (6-сурет).
- 3)Құралдың жұмысын тоқтату үшін on/off (қосу/сөнд) батырмасын басыңыз.

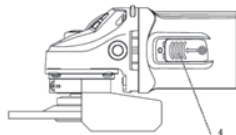

⊗:Position of pressing ←:Direction of pushing **6-сурет**

Қосу

(СТ13288;СТ13289;СТ13290;СТ13291; СТ13292;СТ13293;СТ13216: СТ13217)

- 1)Жұмысты бастай отырып, құралды екі қолыңызбен мықтап ұстаңыз, яғни бір қолыңызбен қорапты, екінші қолыңызбен көмекші тұтқышты ұстаңыз (1).
- 2)Алдымен ақырындап on/off (қосу/сөнд) (4) батырмасын басыңыз, содан кейін баса отырып, оны алға қарай жылжытыңыз (7-сурет).

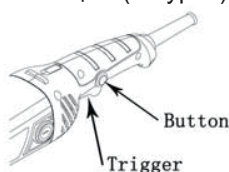

7 - сурет

- 3)Құралдың жұмысын тоқтату үшін қосу ауыстырып-қосқышын жіберіңіз.

Жылдамдықты реттеуші

(СТ13291 ;СТ13292;СТ13293)

Құралдың жылдамдығын 1-ден 6-ға дейінгі қажетті мағынаға дейін жылдамдықты реттеушіні (6) айналдыра отырып, құралдың жұмыс істеу жылдамдығын өзгертуге болады (on/off ауыстырып-қосқышы толығымен тартылып тұрса).

Ең жоғарғы жылдамдық шкаладағы 6 мағынасына сәйкес келеді. Ең төменгі жылдамдық – 1 мағынасына сәйкес келеді.

Ескерту:

Егер құрал үнемі төменгі жылдамдықта пайдаланса, қозғалтқыштың қызып кету және құралдың жұмысында жарамсыздық пайда болады.

Жылдамдықты реттеуші 6-дан аспайтын және 1–ден аз емес мағынада орнатылуы

мүмкін, себебі жылдамдықты реттеушінің сынуына әкеп соғуы мүмкін.

4. Қолдану бойынша нұсқаулық

Ескерту: Бұрыштық тегістеуші машина түтік, қорапты қиылыс, кесек, темір бұрыштар, кірпіштер және жабынқыштар сияқты құрыштарды, тастарды, керамикалық бұйымдарды тегістеу және кесу үшін пайдаланылуы мүмкін. Ағашты немесе қорғасын сияқты жұмсақ металлды тегістеуге тырыспаңыз. Материал дискті тез «толтырады» және сынуға әкеп соғуы мүмкін.

Тегістеуді бастар алдында дисктің сақтандырғышы мен құралдың зақымдалмағанын тексеріңіз. Сақтандырғыш операторды ұшқындардан қорғайтындай етіп орнатыңыз.

1) Жұмыс барысында желдеткіш саңылауларын жаппаңыз. Бұл қозғалтқышқа зақым келтіруі және құрал жұмысының тиімділігін төмендетуі мүмкін.

2) Жұмыс бөлшегін байсалды қозғалыспен артқа және жоғары бағыттаңыз.

3) Мықты тасты кесу үшін алмазды шеңберді пайдалану ұсынылады.

Тегістеу



Тегістеу үшін анағұрлым жақсы нәтижеге 30⁰-тан 40⁰-қа дейінгі бұрышта қол жеткізуге болады. Құралды алға және жоғарыға қарай жеңіл басу арқылы қозғалтыңыз. Мұндай жұмыс барысында жұмыс бөлшегі анағұрлым ысып кетпейді, оның түсі өзгермейді және кетіктер пайда болмайды.

Кескіш диск еш жағдайда қолжазбалық өңдеу үшін пайдаланыла алмайды.

Кесу



Кесу кезінде құралды баспаңыз, тербетпеңіз және еңкейтпеңіз. Сіздің жұмыс материалыңызға сай келіп берілетін шамаланған жылдамдықпен жұмыс істеңіз. Бөлшектің кесу бағыты маңызды.

Механизм үнемі қозғалысқа қарама-қарсы бағытта айналу керек. Әйтпесе бақылаудан айырылу қаупі туындайды.

Төрт бұрышты бөлшектерді кесу кезінде көлденең қиылысы анағұрлым аз бөлшектен бастаған жөн.

5. Техникалық қызмет көрсету

Ескерту:

Техникалық қызмет көрсету немесе тексеру алдында құралдың сөндіріліп тұрғанына және желіден ажыратылғандығына міндетті түрде көз жеткізіңіз.

1) Ротор мен статор (мотор) электр құралының жүрегі болып табылады. Оларға судың немесе майдың тимегендігін жүйелі түрде тексеріп отырыңыз.

2) Бұрыштық қылшақтар уақтылы тексерілуі және желінген қылшақтар уақытысында ауыстырылуы керек. Алмастырғаннан кейін жаңа қылшақтардың ұстағышта еркін қозғалатынын тексеріңіз. Бұрыштық қылшақтар мен коммутатор арасында байланыс орнату үшін 15 минут бойы моторды қосулы күйінде ұстап тұрыңыз.

3) Барлық байланыстар мен бұрамалардың берік тартылғандығына көз жеткізу үшін оларды уақтылы тексеріп отырыңыз. Күрделі жарақаттарды болдырмау үшін нашар бекітілген барлық бұрамаларды тез арада тартыңыз.

4) Электрлік кабель мен ұзартқыш тоқсымдарда зақымдалулардың болуын үнемі тексеріңіз. Зақымдар табылса, арнайы жөндеу қызметіне жүгіну қажет. Қажет болған жағдайда ұзартқышты алмастырыңыз.

5) Ең болмағанда жылына бір рет CROWN ресми қызмет көрсету орталығында құралды мұқият майлауды және тазартуды жүзеге асырыңыз.

6) Әрбір пайдаланғаннан кейін құралды тазартыңыз.

6. ЕС сәйкестігі туралы мәлімдеме

Аталмыш бұйым ЕС Директивасына сәйкес келетіндігін толық жауапкершілікпен мәлімдейміз:

Механикалық құрал-жабдықтар туралы ЕС Директивасы 2006/42/ЕС

Төмендетілген кернеуді пайдалану туралы ЕС Директивасы 2006/95/ЕС

Электрмагнитті үйлесімдік туралы ЕС Директивасы 2004/108/ЕС

Ескерту: Құралды тек білікті маман жөндей алады.

7. Қосымша құрылғылар

Осы қосымша құрылғылар тек осы құрал үшін пайдалануға арналған. Басқа құрылғыларды пайдалану қауіпті болуы және жарақаттарға әкелуі мүмкін. Құрылғыларды тек мақсаты бойынша пайдаланыңыз.

Шу/дірілдеу туралы ақпарат

Фактілі мағыналар 60745-1:2006 Европалық стандартқа сәйкес анықталды.

Таңбалар

Құралдың төлқұжаттық кестесінде келесі таңбалар бейнеленуі мүмкін. Осы таңбалар өнім жайында маңызды ақпарат немесе оны дұрыс қолдану бойынша нұсқаулық береді.



Құлақ қорғау құрылғысын тағыну



Прочитайте инструкцию



Көз қорғау құрылғысын тағу



Қосымша қорғанысқа арналған электрлік қатар оқшаулау



Жарақсыз электр қоқыстары мен тұрмыс қоқыстарын бірге қоюға болмайды



Тыңс жолын қорғау құрылғысын тағыну

Қайтадан қолдануға болатын болса электр өнімдерін жөндеп қайтадан қолдана біліңіз.

Жергілікті орын электр өнімдерін парша сату сәудәгерлерімен ақылдасып бұзылған өнімдерді біржақтылы етіңіз.



UYARI – Yaralanma riskini azaltmak için, kullanıcı yönerge klavuzunu okumalıdır!

Taşıma makineleri için güvenlik talimatı

- a) **Bu elektrikli el aleti taşıma makinesi, zımpara makinesi, tel fırca ve kesici taşıma olarak kullanılmak üzere geliştirilmiştir. Elektrikli el aleti ekinde bulunan bütün uyarılara, talimat hükümlerine, şekillere ve verilere uyun.** Aşağıdaki talimat hükümlerine uymadığınız takdirde elektrik çarpması, yangın ve/veya ağır yaralanma tehlikesi ortaya çıkabilir.
- b) **Bu elektrikli el aleti polisaj yapmaya uygun değildir.** Bu alet için ongorulmeyen uygulamalar tehlikeli durumların ve yaralanmaların ortaya çıkmasına neden olabilir.
- c) **Üretici tarafından özel olarak bu alet ongorulmeyen ve tavsiye edilmeyen aksesuar kullanmayın.** Bir aksesuar elektrikli el aletinize takabiliyor olmanız, o aksesuarın güvenli olarak kullanılabilmesi anlamına gelmez.
- d) **Kullanılan ucun musaade edilen devir sayısı en azından elektrikli el aletin tip etiketinde belirtilen devir sayısına kadar olmalıdır.** Musaade edilenden hızlı dönen aksesuar kırılabilir ve etrafa yayılabilir.
- e) **Kullanılan ucun dış çapı ve kalınlığı elektrikli el aletinizin ölçülerine uymalıdır.** Ölçüsü uygun olmayan uçlar yeterli derecede kapatılamaz veya kontrol edilemez.
- f) **Dişli adaptor parçaları olan uçlar zımpara miline tam olarak uymalıdır. Flanş yardımı ile takılan uçlarda uçların delik çapı flanşın bağlama çapına uygun olmalıdır.** Elektrikli el aletine tam ve hassas biçimde tespit edilmeyen uçlar düzensiz dönerler, aşırı ölçüde titreşim yaparlar ve aletin kontrolünün kaybına neden olurlar.
- g) **Hasarlı uçları kullanmayın. Her kullanımdan önce taşıma disklerinde çatlak ve çizik olup olmadığını, zımpara tablalarında çizik ve aşınma olup olmadığını, tel fırçalarda gevşeme veya kırık teller olup olmadığını kontrol edin. Elektrikli el aleti veya uc yere düşecek olursa hasar görüp görmediklerini kontrol edin, gerekiyorsa hasar görmemiş başka bir uc kullanın. Kullanacağınız uc kontrol edip taktikten sonra ucun donma alan yakınında bulunan kişileri uzaklaştırın ve elektrikli el aletini bir dakika en yüksek devir sayısında çalıştırın.** Hasarlı uçlar çoğu zaman bu test süresinde kırılır.
- h) **Kişisel koruyucu donanım kullanın. Yaptığınız işe göre tam yüz siperliği, göz koruma donanımı veya koruyucu gözlük kullanın. Eğer uygunsa küçük taşıma ve malzeme parçacıklarına karşı koruma sağlayan toz maskesi, koruyucu kulaklık, koruyucu iş eldivenleri veya özel iş onluğu kullanın.** Gözler çeşitli uygulamalarda etrafa savrulan parçacıklardan korunmalıdır. Toz veya solunum maskesi çalışma sırasında ortaya çıkan tozları filtre eder. Uzun süre yüksek gürültü altında çalışırsanız işitme kaybına uğrayabilirsiniz.
- i) **Başkalarının çalıştığı yerden güvenli uzaklıkta olmasına dikkat edin. Çalışma alanınıza girmek zorunda olan herkes koruyucu donanım kullanmalıdır.** İş parçasının veya ucun kırılması sonucu ortaya çıkan parçacıklar etrafa savrularak çalışma alanınızın dışındaki kişileri de yaralayabilir.
- j) **Çalışırken alet ucunun görünmeyen elektrik kablolarına veya aletin bağlantı kablosuna temas etme olasılığı varsa aleti sadece izolasyonlu tutamaklarından tutun.** Elektrik akımı ileten kablolarla temas aletin metal parçalarının da elektrik

akimına maruz bırakır ve elektrik çarpmaları olabilir.

AÇIKLAMA Yukarıdaki uyarılar sadece ilgili işlemlerde uygulanmalıdır.

k) **Şebeke bağlantı kablosunu donan uçlardan uzak tutun.** Elektrikli el aletinin kontrolünü kaybederseniz, şebeke bağlantı kablosu ayrılabilir veya uc tarafından tutulabilir ve el veya kollarınız donmakta olan uca temas edebilir.

l) **Uc tam olarak durmadan elektrikli el aletini elinizden bırakmayın.** Donmakta olan uc aleti bırakacağınız yüzeye temas edebilir ve elektrikli el aletinin kontrolünü kaybedebilirsiniz.

m) **Elektrikli el aletini çalışır durumda taşımayın.** Giysilerinizin rastlantı sonucu donmakta olan uc tarafından tutulabilir ve uc bedeninize temas edebilir.

n) **Elektrikli el aletinizin havalandırma deliklerini düzenli olarak temizleyin.** Motor fanı tozu aletin gövdesine çeker ve metal tozunun aşırı birikimi elektrik çarpmaya tehlikesi yaratır.

o) **Elektrikli el aletini yanlış malzemenin yakınında kullanmayın.** Kivildimlar bu malzemeyi tutuşturabilir.

p) **Sivi soğutucu madde gerektiren uçları kullanmayın.** Suyun veya diğer sivi soğutucu maddenin kullanımı elektrik çarpmasına neden olabilir.

AÇIKLAMA Yukarıdaki uyarılar, sivi sistemlerde kullanıma göre tasarlanan elektrikli aletlerde uygulanamaz.

Tüm uygulamalar için geçerli olan ek güvenlik talimatları

Geri tepme ve buna ait uyarılar

Geri tepme, donmakta olan taşlama diski, zimpara tablası, tel fırca ve benzeri uçların takılması veya bloke olması sonucu ortaya çıkan ani tepkidir. Takılma ve blokaj donmakta olan ucun ani olarak durmasına neden olur. Bu gibi durumlarda elektrikli el aleti blokaj yerinden ucun donme yönünün tersine doğru savrulur. Örneğin bir taşlama diski iş parçası içinde takılır veya bloke olursa, taşlama diskinin içine giren kenarı tutulur ve disk kırılır veya geri tepme kuvvetinin ortaya çıkmasına neden olur. Bu durumda taşlama diski blokaj yerinden, diskin donme yönüne bağlı olarak kullanıcıya doğru veya kullanıcının tersine hareket eder. Bu gibi durumlarda taşlama disklerinin kırılma olasılığı da vardır. Geri tepme kuvveti elektrikli el aletinin yanlış veya hatalı kullanımı sonucu ortaya çıkar. Geri tepme kuvvetleri aşağıda açıklanan koruyucu önlemlerle onlenebilir.

a) **Elektrikli el aletini sıkıca tutun ve bedeniniz ile ellerinizi geri tepme kuvvetlerini rahatça karşılayabilecek duruma getirin. Alet hızlanırken ortaya çıkabilecek geri tepme kuvvetlerini veya reaksiyon momentlerini optimum olcude karşılayabilmek için eğer varsa her zaman ek tutamağı kullanın.** Kullanıcı uygun önlemler olarak geri tepme ve reaksiyon kuvvetlerine hakim olabilir.

b) **Elinizi hiçbir zaman donan ucun yakınına getirmeyin.** Uc geri tepme sırasında elinize doğru hareket edebilir.

c) **Bedeninizi geri tepme sırasında elektrikli el aletinin hareket edebileceği alandan uzak tutun.** Geri tepme kuvveti elektrikli el aletini blokaj yerinden taşlama diskinin donme yönünün tersine doğru iter.

d) **Özellikle koşeleri, keskin kenarları ve benzerlerini işlerken dikkatli olun. Uçun iş parçasından dışarı çıkmasını ve takilip sıkışmasını onleyin.** Donmakta olan uc koşelerde, keskin kenarlarda çalışırken sıkışmaya eğilimlidir. Bu ise kontrol kaybına veya geri tepmeye neden olur.

e) **Zincir veya dişli testere bacağı kullanmayın.** Bu gibi uçlar sık sık geri tepme

kuvvetine veya elektrikli el aletinin kontrolünün kaybedilmesine neden olur.

Taşlama ve kesim işlemleri ile ilgili ek güvenlik talimatları.

Taşlama ve kesici taşlama için özel uyarılar:

- a) **Sadece elektrikli el aletiniz için musaade edilen taşlama uclarini ve bu uclar için ongorulen koruyucu kapađı kullanin.** Bu elektrikli el aleti için ongorulmeyen taşlama uclari yeterli olcude kapatilmazlar ve guvenli deđildirler.
- b) **Koruyucu kapak elektrikli el aletine guvenli bir bicimde takilmış olmalı ve en yuksek guvenliđi sađlamak uzere taşlama ucunun mumkun olan en kucuk parcasi kullaniciyi gosterecek bicimde ayarlanmalıdır.** Koruyucu kapak kullaniciyi iş parcasından kopan parcaciklara, taşlama ucuyla yanlişlikla temasa, kivimlilara ve giysilerin tutuşmasına karşı korur.
- c) **Taşlama uclari sadece tavsiye edilen uygulamalarda kullanılabilir. Orneđin: Bir kesme diskinin kenari ile hicbir zaman taşlama yapmayın.** Kesici taşlama diskleri uclari ile malzeme kazima için geliřtirilmiştir. Bu uclara yandan baski uygulandiđında kirilabilirler.
- d) **Sectiđiniz taşlama diski için daima hasar gormemiş dođru buyukluk ve bicimde germe flanşı kullanin.** Uygun flanşlar taşlama disklerini destekler ve kirilma tehlikesini onlerler. Kesici taşlama diskleri için ongorulen flanşlar diđer uclara ait flanşlardan farkli olabilir.
- e) **Buyuk elektrikli el aletlerini ait yipranmış taşlama disklerini kullanmayın.** Buyuk elektrikli el aletlerinde kullanılan taşlama diskleri yuksek devirli kucuk el aletlerinde kullanilmaya elveriřli deđildirler ve kirilabilirler.

Kesici taşlama için diđer özel uyarılar

- a) **Kesici taşlama diskinin bloke olmamasini sađlayin veya bu diske yuksek bastirma kuvveti uygulamayin. Ařiri derinlikte kesme yapmayın.** Kesici taşlama ucuna ařiri yuklenme acilandirma yapılmasına veya blokaja neden olabilir ve bunun sonunda da geri tepme kuvveti oluřabilir veya taşlama ucu kirilabilir.
- b) **Donmekte olan kesici taşlama diskinin on ve arka alanine yaklařmayın.** Kesici taşlama diskini iş parcasından diřari cikarirsanız bir geri tepme kuvveti oluřtuđunda donen disk size dođru savrulabilir.
- c) **Kesici taşlama diski sikiřacak olursa veya siz işe ara verirsenez elektrikli el aletini kapatın ve disk tam olarak duruncaya kadar aleti sakın bicimde tutun. Donmekte olan kesici taşlama diskini hicbir zaman kesme yerinden cikarmayı denemeyin, aksi takdirde geri tepme kuvveti oluřabilir.** Sikiřmanın nedenini tespit edin ve giderin.
- d) **Elektrikli el aleti iş parcası içinde bulunduđu surece onu tekrar calıřtirmayin. Kesme işine dikkatli bicimde devam etmeden once kesme diskinin en yuksek devire ulařmasını bekleyin.** Aksi takdirde disk takilabilir, iş parcasından cikabilir veya bir geri tepme kuvveti oluřabilir.
- e) **Kesici taşlama diskinin sikiřması sonucu oluřabilecek geri tepme kuvvetlerini onlemek için buyuk levha veya iş parcalarini destekleyin.** Buyuk iş parcalari kendi ađirliklilarile bukulebilir. Buyuk iş parcalari iki yandan desteklenmelidir, hem kesme hattinin yakinından hem de kenardan.
- f) **Duvarlar veya diđer gorulmeyen alanların olduđu yerlerde ozellikle “cep kesmelerinde” dikkatli olun.** Malzeme icine dalan kesici taşlama diskleri kesme işlemini sirasında gaz veya su borularına, elektrik kablolarına veya digger nesnelere rastlayarak geri tepme kuvveti oluřturabilirler.

Giriş

Bu alet, su kullanmadan metal maddelerin öğütme, kesim ve yontulmalarında kullanım amacı içermektedir.

Alete baskı uygulamayın; kesme işlemini diskin kendi hızı ile tamamlamaya çalışın. Bağlı zimpara kesim tekerleği kesim işlemi sadece kesici emniyeti kullanıldığında uygulanabilir.

Aşağıdaki kullanım talimatlarını okuyun ve muhafaza edin.

1. İşletim Kontrol Birimleri

1. Destek Kol	2. Mil Kilitleme Butonu	3. Havalandırma Deliği
4. Açma/Kapama Anahtarı	5. Vida giriş dişi (destek kol için)	6. Hiz kontrolörü
7. Taşlama emniyeti	8. Kesme emniyeti	9. İç flanş
10. Taşlama diski	11. Kesme diski	12. Dış flanş
13. Somun anahtarı	14. Tava başlı vida	15. Kare somun

2. Montaj

Uyarı: Taşlayıcıyı durdurun ve elektrik ile temasını kesin.

Not: Kesici diski kullanırken kesici muhafaza kullanmalısınız.

1) Destek kol (1) sola ya da sağa monte edilebilir. Destek kol (1) sola, sağa ya da üst kısma monte edilebilir. En rahat ve güvenli kullanım pozisyonunu seçin.

2) Taşlama ya da kesme emniyetinin montajı (Bkz: Şekil 1 ve 2)

A: Halkayı, mil kapağının içinde bulunan dikey yarıktaki ana emniyetin içine gelecek şekilde yerleştirin, daha sonra taşlama ya da kesme emniyetini taşlamaya ya da kesmeye uygun pozisyona getirmek üzere çevirin.

B: Tava başlı vidayı tornavida kullanarak saat yönüne doğru sıkın

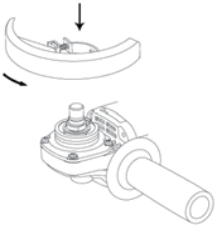

Şekil 1

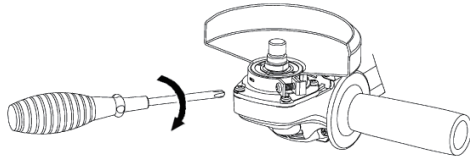

Şekil 2

3) Taşlama ya da kesme diskini yerleştirme: (Şekil 3 ve Şekil 4)

A. İç Flanşı (9) milin üzerine yerleştirin, iyice sıkılmış olduğundan emin olun;

UYARI: İç flanşta muylu mil yatağının etrafına bir lastik segman yerleştirilmiştir. Eğer Bu lastik segman yoksa ya da zarar görmüşse, iç flanş monte edilmeden önce derhal yerine takılmalıdır.

B. Taşlama (10) ya da kesme diskini (11) iç flanşın tepesine yerleştirin, oyuğun flanşın sekmesine iyice oturduğundan emin olun;

C. Dış flanşın içbükey girintili yüzeyini (12) milin üzerine gelecek şekilde monte edin;

D. Mil kilitleme butonuna (2) sıkıca basın ve milde herhangi bir kimildama olmadığından emin olun. Mil kilit düğmesi basılıyken, dış flanş somun anahtarı (13) kullanarak saat yönünde çevirerek sıkın. (Bkz. Şekil 5)

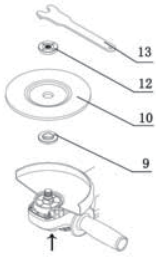

Şekil 3

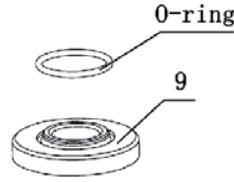

Şekil 4

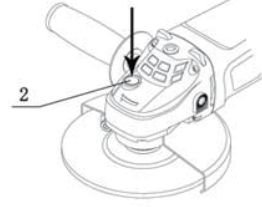

Şekil 5

Avuç taşlama makinesini taşlama ya da kesme diski doğru bir şekilde monte edilmiş olarak en az bir dakika kadar boşta çalıştırın. Titreşimli disk hemen yenisiyle değiştirilmelidir.

3. Çalıştırma

Anahtar ile çalıştırma

(CT13309;CT13310;CT13294;CT13295; CT13296,CT13003)

- 1)Aleti iki elinizle sıkıca tutun ör: Bir el motor gövdesinin üzerinde, diğer el destek kolda olacak şekilde (1).
- 2)Açma/kapama düğmesine hafifçe basın, daha sonra düğmeyi ileri doğru iterek aleti çalıştırın. (Bkz. Şekil 6)
- 3)Açma/kapama düğmesine basarak aleti durdurun.

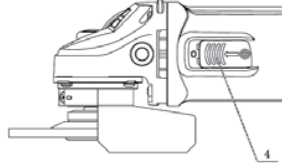

⊗:Position of pressing ←:Direction of pushing

Şekil 6

Anahtar ile çalıştırma

(CT13288;CT13289;CT13290;CT13291; CT13292;CT13293;CT13216: CT13217)

- 1)Aleti iki elinizle sıkıca tutun ör: Bir el arka kolda, diğeri el yandaki kolda olacak şekilde.
- 2)Açma/kapama düğmesine basarak ve daha sonra açma/kapama anahtarının tetiğine hafifçe bastırarak aleti çalıştırın. (Bkz. şekil 7)

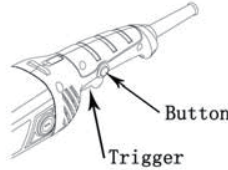

Şekil 7

- 3)Tetiği serbest bırakarak aleti durdurun.

Hız kontrolörünü çalıştırma

(CT13291 ;CT13292;CT13293)

Aletin hizi, hız kontrolörünü (6) 1 ila 6 arası bir sayıya doğru çevirerek değiştirilebilir. (Bu işlem Açma/kapama anahtarı tamamen kapalıyken yapılmalıdır)
Gösterge 6 yönüne doğru çevrilirse daha yüksek. 1 yönüne doğru çevrilirse daha düşük hız elde edilir.

UYARI:Alet uzun bir süre düşük hızlarda çalıştırıldığı takdirde, motorda aşırı yüklenme olur ve bu da aletin iyi çalışmamasına neden olur.

Hız kontrolörü (6) en fazla 6'ya ve tersi yönde 1'e kadar çevrilebilir. 6'yi ya da 1'i geçmesi için göstergesi zorlamayın. Aksi takdirde hız ayarlama işlevi çalışmayabilir.

4. İşletim talimatları

Açıklama: Bu taşıyıcı alet boru, kutu, dikdörtgen, çelik boru, tuğla ve kiremit gibi çelik, taş veya seramik parçaları taşlama ve kesme işlemlerinde kullanılır. Ahşap malzeme veya Kurşun gibi yumuşak metal parçaları öğütmeye çalışmayın. Malzeme hemen diske içine dolar ve buda aletin verimsiz çalışmasına sebep olur.

Taşıyıcıyı çalıştırmadan önce, disk muhafazasının takili ve aletin çalışır durumda olduğundan emin olun. Muhafazanin takili olması kivilcimlerin kullanıcıya doğru sekmesine engel olur.

1)Alet çalışır durumda iken, çıkış noktalarını örtmeyin. Motora zarar verebilir ve aletin verimini azaltır.

2)Sabit hareketle, çalışılan parça üzerinde öne arkaya hareket edin.

3)Sert taşları keserken elmas kesici tekerlek kullanmanız önerilir.

Taşlama



Taşlama işleminde en iyi sonuçlara 30° ile 40° derecelik açılarda ulaşılmaktadır. Hafif baskı ile makineyi öne arkaya hareket ettirin. Bu şekilde, üzerinde çalışılan parçada yüksek ısınma görülmez, renk değişimi olmaz ve çizilmez.

Hiçbir durumda, kesici disk ovalama için kullanılmamalıdır.

Kesim



Kesim yaparken, baskı yapmayın, sallamayın ve sarkıtmayın. Malzemeye göre ayar edilmiş orta besleme değerinde çalıştırın.

Bir kesim yönü önem taşımaktadır.

Makine her zaman hareket yönünün tersine hareket etmelidir. Bu yüzden asla makineyi aksi yönde çalıştırmayın. Aksi durumda kesimde kontrol kaybı tehlikesi doğabilir.

Profil veya köşeli parçaları keserken en küçük kesitlerden başlanmalıdır.

5. Bakım ve denetim

TEDBİR:

Aletin her zaman açılmış olduğundan emin olun ve denetim ve bakımlarda kablosunun prizden çıkartılmış olmasına dikkat edin.

1)Rotor veya stator (motor) elektrikli aletin kalbidir. Yağ veya su maddeleri ile tahrip olmadıklarından emin olun.

2)Karbon fırçalar, sürekli denetlenmelidir ve aşınmış olan fırçalar zamanında onarılmalıdır. Değişim sonrası, fırça tutucudan yeni karbon fırçaların serbest hareket edip etmediklerini kontrol edin. 15 Dakika motoru karbon fırça ile çevircinin uyum sağlaması için çalıştırın.

3)Sürekli olarak, bütün montajların ve vidaların kontrolünü yapın ve tam olarak monte edildiklerinden emin olun. Vidalarda gevşeme olması durumunda hemen sakin. Aksi halde ciddi tehlikeler doğabilir.

4)Aletin destekleyici kablosu ve bir uzatma kablosu kullanılması durumunda, hasar tespiti yapılmalıdır. Hasar varsa, yetkili servisimize kabloların yenilenmesi için talimat verin. Gerekli ise uzatma kablosunu değiştirin.

5)Aleti uzun süreli kullanmanız durumunda, dişli kutusu yağı değiştirilmelidir. Bu

işlem için yetkili servisinizden yardım talep edin.

6)Çalışmama durumunda yetkili servis birimine danışın.

7)Her kullanım sonrasında aleti temizleyin ve tozunu alın.

6.CE Uyum Deklarasyonu

Kendi sorumluluğumuz altında bu ürünün CE Şartnamesine uyumlu olduğunu beyan ederiz:

EC Makine Şartnamesi 2006/42/EC

EC Düşük Voltaj Şartnamesi 2006/95/EC

EC Elektromanyetik Uyum Şartnamesi 2004/108/EC

DİKAKT: Sadece yetkili servis destek yetkilileri aleti onarabilir.

7.Donanımlar

TEDBİR: Bu donanımlar veya eklentiler rehberdeki Crown cihazı ile kullanım amaçlı verilmektedir. Diğer donanım veya parçaların kullanımı bireysel yaralanmalara yol açabilir. Sadece parça ve donanımları ilgili kullanım amacı doğrultusunda kullanın.

Noise/Vibration information

Measured values determined according to EN 60745-1:2006.

Semboller

Aletinüz üzerindeki değerler, semboller ile ifade edilir. Bu semboller, kullanılan alet veya ürün ile ilgili önemli bilgiler içermektedir.



Kulak koruyucusu takın



Açıklamalı kitapçığı okuyun



Koruyucu Gözlük takın



Ek koruma amaçlı çift yalıtım



Solunum maskesi takın



Atık elektrikli ürünler ev aletleri ile birlikte atılmamalıdır.

Aletleri yeniden kullanılabilir duruma getirmeye çalışın.

Yetkili satıcınızdan geri dönüşüm ile ilgili açıklama alın.

CT13309 CT13310 CT13294 CT13295 CT13296

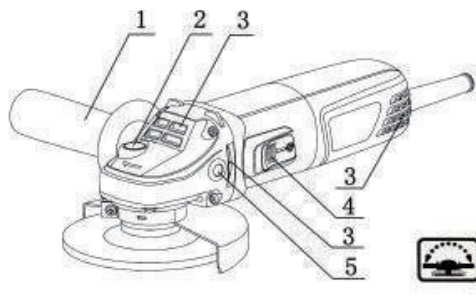

CT13291 CT13292 CT13293

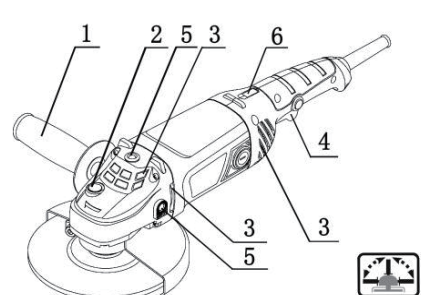

CT13288 CT13289 CT13290 CT13216 CT13217

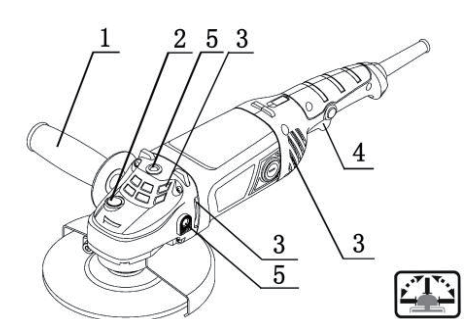

CT13216
CT13217

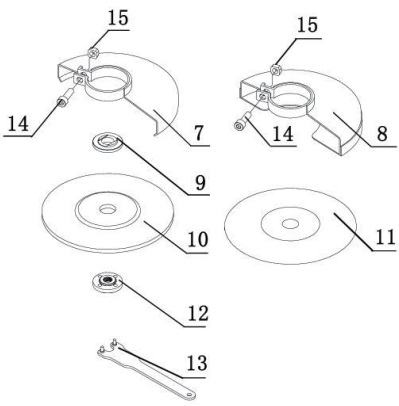
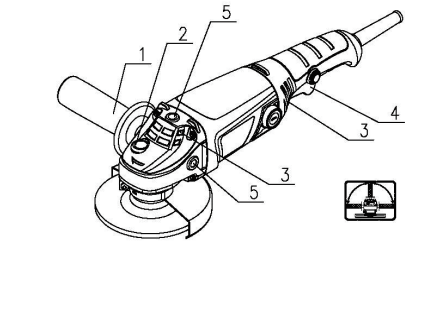

ყურადღება: ხელსაწყო (CT13322) არ გამოიყენება საჭრელად

გაფრთხილება – დაზიანების რისკის შესამცირებლად მომხმარებელმა უნდა წაიკითხოს გამოყენების სახელმძღვანელო!

კუთხსახების უსაფრთხოების ინსტრუქცია

ა) ეს ელექტრო ხელსაწყო გამიზნულია სახეხი, საპრიალებელი და ჩამოსაჭრელი მოწყობილობის სახით გამოსაყენებლად. წაიკითხეთ უსაფრთხო გამოყენების გაფრთხილებები, ინსტრუქციები, ილუსტრაციები და სპეციფიკაციები, რომელიც ამ ელექტრო ხელსაწყოს მოყვება. ქვემოთ ჩამოთვლილი ინსტრუქციების შეუსრულებლობამ შეიძლება გამოიწვიოს დენის დარტყმა, ხანძარი და/ან სერიოზული დაზიანება.

ბ) ამ ელექტრო ხელსაწყოს გამოყენებით არ არის რეკომენდებული ისეთი ქმედებები, როგორცაა მავთულიანი ჯაგრისით გახეხვა, გაპრიალება. ელექტრომოწყობილობის არადანიშნულებისამებრ გამოყენებამ შეიძლება წარმოქმნას საფრთხე და გამოიწვიოს ადამიანის დაზიანება.

გ) არ გამოიყენოთ აქსესუარები, რომლებიც არ არის სპეციალურად შექმნილი და რეკომენდებული ხელსაწყოს მწარმოებლის მიერ. ის ფაქტი, რომ აქსესუარი მაგრდება თქვენს მოწყობილობაზე, არ ნიშნავს, რომ მისი გამოყენება უსაფრთხო იქნება.

დ) აქსესუარის საანგარიშო სიჩქარე უნდა იყოს მინიმუმ იმ მაქსიმალური სიჩქარის ტოლი, რომელიც ელექტრო ხელსაწყოზეა მითითებული. აქსესუარები, რომლებიც უფრო სწრაფად მოძრაობენ ვიდრე მათი საანგარიშო სიჩქარეა, შეიძლება გატყდეს და დაიშალოს ნაწილებად.

ე) თქვენი აქსესუარის გარე დიამეტრი და სისქე უნდა იყოს თქვენი ელექტრო ხელსაწყოს სიმძლავრის გაანგარიშების ფარგლებში. არასწორი ზომის აქსესუარების ადეკვატურად დამაგრება და კონტროლი შეუძლებელია.

ვ) ბორბლების, მილტუჩების, სამონტაჟო დისკოების და სხვა აქსესუარების

ნახვრეტის ზომა უნდა შეესაბამებოდეს ელექტრო ხელსაწყოს შპინდელს. აქსესუარები ისეთი ნახვრეტით, რომელიც არ შეესაბამება ელექტრო ხელსაწყოს დასამონტაჟებელ მოწყობილობას, დაკარგავს ბალანსს, ექნება ჭარბი ვიბრაცია და შეიძლება გამოიწვიოს მართვის დაკარგვა.

ზ) არ გამოიყენოთ დაზიანებული აქსესუარები. თითოეული გამოყენების შემდეგ შეამოწმეთ აქსესუარები, როგორცაა სახეხი დისკი, ხომ არ აქვს ნატეხები და ბზარები, შეამოწმეთ სამონტაჟო დისკოები ბზარებზე, ხევაზე და ზედმეტ ცვეთაზე. შეამოწმეთ, ხომ არ არის ლითონის სახეხი მავთული მოშვებული ან გაბზარული. თუ ელექტრო ხელსაწყო ან აქსესუარი დაგივარდებათ, შეამოწმეთ, ხომ არაა დაზიანებული და დაამონტაჟეთ დაუზიანებელი აქსესუარი. აქსესუარის შემოწმების და დამონტაჟების შემდეგ, თქვენ და ახლოს მდგომები დადექით მბრუნავი აქსესუარებისგან მოშორებით და ამუშავეთ ელექტრო ხელსაწყო მაქსიმალურ უქმის სვლის სიჩქარეზე ერთი წუთის განმავლობაში. დაზიანებული აქსესუარები დაიმსხვრევა ტესტირების დროს.

თ) ატარეთ პირადი დამცავი მოწყობილობა. ხელსაწყოს გამოყენების სახით მიხედვით, გამოიყენეთ სახის დამცავი, დამცავი სათვალები. საჭიროების შემთხვევაში ატარეთ მტვრის ნიღაბი, სმენის დამცავი, ხელთათმანები, სამუშაო წინსაფარი, რომელსაც შეუძლია მცირე ზომის სახეხი ან სამუშაო ფრაგმენტებისგან დაცვა. თვალების დაცვამ უნდა შეძლოს სხვადასხვა მუშაობის შედეგად წარმოშობილი ნამსხვრევებისგან დაცვა. მტვრის ნიღაბმა და რესპირატორმა უნდა შეძლოს თქვენი მუშაობის შედეგად გენერირებული ნაწილაკების გაფილტვრა. მაღალი ინტენსიობის ხმაურის ზემოქმედების ქვეშ დიდი ხნით ყოფნამ შეიძლება გამოიწვიოს სმენის დაკარგვა.

ი) ახლოს მდგომები დააყენეთ უსაფრთხო მანძილზე. ყველამ, ვინც სამუშაო ტერიტორიაზე შემოვა, უნდა ატაროს დამცავი საშუალებები. შეიძლება მოხდეს ფრაგმენტების ან დამსხვრეული აქსესუარების ასხლეტა, რაც გამოიწვევს დაზიანებას სამუშაო არეალის ფარგლებს გარეთ.

კ) ელექტრო ხელსაწყო დაიკავეთ მხოლოდ იზოლირებული ზედაპირით, როცა

მუშაობისას არსებობს მჭრელი აქსესუარის მიერ დამალულ სადენებთან ან საკუთარ სადენთან შეხების შესაძლებლობა. თუ მჭრელი აქსესუარი შეეხება დენის ქვეშ მყოფ სადენს, ამან შეიძლება გამოიწვიოს ელექტრო ხელსაწყოთა იზოლაციის არ მქონე ხელსაწყოზე დენის გადასვლა და ოპერატორზე დენის დარტყმა.

ყურადღება: ზემოთ ხსენებული გაფრთხილების უგულველყოფა შესაძლებელია, თუ ის წარმოადგენს ერთადერთ რეკომენდებულ მუშაობის სახეს.

ლ) განათავსეთ მოწყობილობის ჩამრთავი სადენი მბრუნავი აქსესუარისგან შორს.

თუ მართვას დაკარგავთ, შესაძლოა მოხდეს სადენის გადაჭრა ან ჩახვევა და თქვენი ხელი ან მკლავი შეიძლება მოხვდეს მბრუნავ აქსესუარში.

მ) არ დადოთ ელექტრო ხელსაწყო, სანამ აქსესუარი სრულად არ გაჩერდება.

მოძრავმა აქსესუარმა შეიძლება ჩაითრიოს სამუშაო ზედაპირი და დაგაკარგვინოთ კონტროლი ელექტრო მოწყობილობაზე.

ნ) არ ჩართოთ ელექტრო ხელსაწყო, როცა თან მიგაქვთ ის. მბრუნავ აქსესუართან

შემთხვევითმა შეხებამ შეიძლება გამოიწვიოს თქვენი ტანისამოსის ჩახვევა და აქსესუარის მიერ თქვენი სხეულის დაზიანება.

ო) რეგულარულად გაწმინდეთ ელექტრო ხელსაწყოთა სავენტილაციო ხვრელი.

ძრავის ვენტილატორმა შეიძლება გამოიწვიოს მტვრის დაგროვება კორპუსში და ფხვნილად ქცეული ლითონის დიდი რაოდენობით დაგროვებამ კი შეიძლება გამოიწვიოს ელექტრო საფრთხეები.

პ) არ ამუშავოთ ელექტრო ხელსაწყო აალებადი მასალების ახლოს. ნაპერწკლებმა

შეიძლება გამოიწვიოს ამ ნივთიერებების აალება.

ჟ) არ გამოიყენოთ აქსესუარები, რომლებიც საჭიროებენ თხევად გამაგრებლებს.

წყლის ან სხვა თხევადი გამაგრებლებების გამოყენებამ შეიძლება გამოიწვიოს დენის დარტყმა.

ყურადღება: ზემოთ ხსენებული გაფრთხილება არ ეხება იმ ელექტრო ხელსაწყოებს, რომლებიც შექმნილია თხევად სისტემასთან გამოსაყენებლად.

დამატებითი უსაფრთხოების ინსტრუქციები ყველა ოპერაციასთან მიმართებით

უკუდარტყმა და დაკავშირებული გაფრთხილებები

უკუდარტყმა არის სწრაფი რეაქცია გაჭედილი ან შეფერხებული მბრუნავი დისკის, სამონტაჟო დისკოს, სახეხის ან სხვა აქსესუარის მიმართ. გაჭედვა და შეფერხება იწვევს მბრუნავი აქსესუარის სწრაფ გაჩერებას და ამ დროს უკონტროლო ელექტრო ხელსაწყოზე მოქმედებს ძალა აქსესუარის ბრუნვის მიმართულების საპირისპიროდ.

მაგალითად, თუ სახეხი დისკი გაიჭედება ან შეფერხდება სამუშაო მასალის მიერ, დისკის კიდემ შეიძლება შეაღწიოს მასალის ზედაპირში, რასაც შედეგად შესაძლოა მოყვეს დისკის ამოგდება ან უკუდარტყმა. დისკი შეიძლება გადავარდეს ოპერატორის ან სხვა მიმართულებით, რაც ჩამაგრების ადგილზე ხსენებული დისკის მოძრაობაზეა დამოკიდებული. ამ შემთხვევაში სახეხი დისკები შეიძლება დაიმსხვრეს კიდევ.

უკუდარტყმა არის ელექტრო ხელსაწყოთა არადანიშნულებისამებრ და/ან არასწორი პროცედურებით ან არასწორ პირობებში გამოყენების შედეგი და მისი თავიდან აცილება შესაძლებელია ქვემოთ მითითებული სიფრთხილის ზომების მიღებით.

ა) მყარად ჩასჭიდეთ ხელი ელექტრო ხელსაწყოს და ისე განათავსეთ სხეული და მკლავები, რომ უკუდარტყმის ძალას გაუძლოთ. ყოველთვის გამოიყენეთ დამატებითი სახელურიც, თუ ის არსებობს, რათა მაქსიმალურად შეძლოთ უკუდარტყმის და მაბრუნე ზემოქმედების კონტროლი დაქოქვისას. ოპერატორს შეუძლია მაბრუნე მომენტის ან უკუდარტყმის ძალების კონტროლი, თუ სათანადო სიფრთხილის ზომებია მიღებული.

ბ) არასდროს დადოთ ხელი მბრუნავი აქსესუარის ახლოს. აქსესუარმა შეიძლება გააკეთოს უკუდარტყმა თქვენს ხელზე.

გ) ნუ დადგებით იქ, სითკენაც ელექტრო ხელსაწყო გადავარდება უკუდარტყმის შემთხვევაში. უკუდარტყმის შემთხვევაში ხელსაწყო გადავარდება გაჭედვის წერტილში დისკის მოძრაობის საპირისპირო მიმართულებით.

დ) გამოიჩინეთ სიფრთხილე კუთხეებზე, ბასრ კიდეებზე და ა.შ. მუშაობისას. თავი

აარიდეთ აქსესუარის ხტომას და გაჭედვას. კუთხეებზე, ბასრ კიდეებზე ან ხელსაწყოს ხტომის შემთხვევაში შესაძლოა მოხდეს მბრუნავი აქსესუარის შეფერხება და კონტროლის დაკარგვა ან უკუდარტყმა.

ე) არ დაამაგროთ ჯაჭვიანი ხერხის ხის საჭრელი პირი ან კბილანა ხერხის პირი. ასეთი პირები იწვევენ ხშირ უკუდარტყმას და კონტროლის დაკარგვას.

დამატებითი ინსტრუქციები უსაფრთხოების შესახებ ხეხვისა და მოჭრის სამუშაოებთან დაკავშირებით

დამატებითი ინსტრუქციები უსაფრთხოების შესახებ ჩამოჭრის სამუშაოებთან დაკავშირებით

გაფრთხილებები უსაფრთხოების შესახებ ხეხვასა და გაპრიალების დროს ჩამოჭრასთან დაკავშირებით:

ა) გამოიყენეთ მხოლოდ იმ სახის დისკი, რომელიც რეკომენდებულია თქვენი ელექტრო ხელსაწყოსთვის და აგრეთვე გამოიყენეთ შერჩეული დისკისთვის დადგენილი დამცავი. შეუძლებელია დისკების დაცვა, რომლებიც ამ ელექტრო ხელსაწყოსთვის არ არის შექმნილი და არც უსაფრთხოა.

ბ) დამცავი მყარად უნდა დამაგრდეს ელექტრო ხელსაწყოზე და განთავსდეს მაქსიმალური უსაფრთხოების უზრუნველსაყოფად, რათა დისკის ყველაზე ცოტა ნაწილი იყოს მიმართული ოპერატორისკენ. დამცავი იცავს ოპერატორს დამსხვრეული დისკის ფრაგმენტებისგან და დისკთან შემთხვევით შეხებისგან.

გ) დისკები უნდა გამოიყენოთ მხოლოდ რეკომენდებული მიზნით. მაგალითად: დაუშვებელია ჩამოსაჭრელი დისკის გვერდითა ნაწილით ხეხვა. აბრაზიული ჩამოსაჭრელი დისკები გამიზნულია პერიფერული ხეხვისთვის. ამ დისკებთან მიმართებით გვერდითა ძალების გამოყენებამ შეიძლება გამოიწვიოს მათი დამსხვრევა.

დ) მუდამ გამოიყენეთ დისკის მილტუჩები, რომელიც თქვენს მიერ შერჩეული დისკის შესაბამისი ზომის და ფორმისაა. სათანადო დისკის მილტუჩები ამცირებენ დისკის დაზიანების შესაძლებლობას. საჭრელი დისკის მილტუჩები განსხვავდება სახეხი დისკის მილტუჩებისგან.

ე) არ გამოიყენოთ უფრო დიდი ელექტრო ხელსაწყოების დაცვეთილი დისკები. უფრო დიდი ზომის მოწყობილობისთვის განკუთვნილი დისკი არ გამოდგება უფრო სწრაფი სიჩქარით მომუშავე პატარა ზომის ხელსაწყოების და შეიძლება დაიშხვრეს.

დამატებითი გაფრთხილებები უსაფრთხოების შესახებ, რომლებიც აბრაზიულ ჩამოჭრას შეეხება:

ა) ნუ დააწვებით საჭრელ დისკს ძალიან და ნუ გამოიყენებთ ზედმეტ ძალას მის მიმართ. ნუ ეცდებით ზედმეტად ღრმა ჩანაჭრების გაკეთებას. დისკზე ზედმეტი ძალის გამოყენება ზრდის დატვირთვას და განაჭრევ ადგილას დისკის ჩაჭედვის და შემდგომ უკუდარტყმისა და დისკის დაზიანების რისკს.

ბ) თქვენი სხეული არ უნდა იყოს მზრუნავი დისკის გასწვრივ ან უკან. თუ დისკი მუშაობისას თქვენს სხეულს შორდება, შესაძლო უკუდარტყმამ შეიძლება გამოიწვიოს დისკის და ელექტრო ხელსაწყო თქვენი მიმართულებით დატრიალება.

გ) როცა დისკი გაიჭედება ან შეწყვეტს ჭრას ნებისმიერი მიზეზით, გამორთეთ ელექტრო ხელსაწყო და დაიჭირეთ ხელში უძრავად, სანამ დისკი სრულად არ გაჩერდება. არასდროს ეცადოთ საჭრელი დისკის მოხსნას ჩაჭრის ადგილიდან სანამ დისკი ჯერ კიდევ მოძრაობს, წინააღმდეგ შემთხვევაში მოხდება უკუდარტყმა. დააკვირდით, შეისწავლეთ და ისე მიიღეთ გამოსასწორებელი ზომები, რათა შეამციროთ დისკის გაჭედვის შესაძლებლობა.

დ) არ განაახლოთ ჭრა სამუშაო ზედაპირზე დაუყოვნებლივ. აცალეთ დისკს მიაღწიოს მაქსიმალურ სიჩქარეს და ამის შემდეგ სიფრთხილით შეუდექით ჭრას. დისკი შეიძლება გაიჭედოს, მაღლა წავიდეს ან გააკეთოს უკუდარტყმა, თუ მას ხელახლა აამუშავეთ სამუშაო ზედაპირზე.

ე) დაამაგრეთ პანელები ან ნებისმიერი დიდი ზომის სამუშაო ზედაპირი, რათა თავიდან ავიცილოთ დისკის გაჭედვა და უკუდარტყმა. დიდი ზომის სამუშაო მასალის შემთხვევაში ხდება ხოლმე მათი ჩაღუნვა საკუთარი წონის გამო. ამიტომ

საჭიროა სამაგრის გამოყენება თავად სამუშაო მასალის ქვეშ ჭრის ხაზისა და კიდის ახლოს დისკის ორივე მხარეს.

ვ) განსაკუთრებული სიფრთხილე გამოიჩინეთ, როცა არსებულ კედელზე ან ხილვადობის არ მქონე სხვა ზონებში ახორციელებთ ჭრას. დისკმა შეიძლება გამოიწვიოს გაზის ან წყლის მიღების, ელექტრო სადენების გადაჭრა ან ისეთი საგნების გადაჭრა, რომელიც გამოიწვევს უკუდარტყმას.

შესავალი

ეს ხელსაწყო გამიზნულია ლითონის მასალის სახეხად, საჭრელად და ნაწიბურების გასაგლუვებლად წყლის გამოყენების გარეშე.

არ გამოიყენოთ ძალა ხელსაწყოზე; სამუშაოს შესასრულებლად გამოიყენეთ თავად ხელსაწყოს სიჩქარე.

აბრაზიული საჭრელი დისკით ჭრა დასაშვებია, როცა გამოყენებულია დამცავი.

წაიკითხეთ და შეინახეთ ეს გამოყენების სახელმძღვანელო.

1. ოპერატიული მართვის საშუალებები

1. დამატებითი სახელური	2. შპინდელის ჩამკეტი ღილაკი	3. სავენტილაციო ღიობები
4. ჩართვა/გამორთვის ღილაკის სასხლეტი მექანიზმი	5. კუთხვილი (დამატებითი სახელურისთვის)	6. სიჩქარის მაკონტროლებელი
7. სახეხის დამცავი	8. ჭრის დამცავი	9. შიდა მილტუჩი
10. სახეხი დისკი	11. საჭრელი დისკი	12. გარე მილტუჩი
13. ქანჩის გასაღები	14. მრგვალოთავიანი ჭანჭიკი	15. კვადრატული ქანჩი

2.აწყობა

გაფრთხილება: გამორთეთ სახეხი ხელსაწყო და გამოაერთეთ დენის წყაროდან.

ყურადღება: საჭრელი დისკის გამოყენებისას საჭიროა ჭრის დამცავის გამოყენება.

1) დამატებითი სახელურის (1) დამაგრება შესაძლებელია მარცხნივ, მარჯვნივ ან

ზემოთ. შეარჩიეთ პოზიცია, რომელიც გამოსაყენებლად ყველაზე უფრო კომფორტულია და უსაფრთხოა.

2) სახეხის დამცავისა და საჭრელის დამცავის დაყენება: (იხილეთ 1 და 2 სურათები)

ა: მოათავსეთ საკონტაქტო ბუნიკი ცენტრალური დამცავი რგოლის შიგნით ვერტიკალურ ნახვრეტში შპინდელის საფარში, შემდეგ დაატრიალეთ და დააყენეთ სათანადო პოზიციაში ხეხვის სამუშაოებისთვის ან ჭრისთვის;

ბ: მოუჭირეთ მრგვალთავიან ჭანჭიკს საათის ისრის მიმართულებით სახრახნისის გამოყენებით.

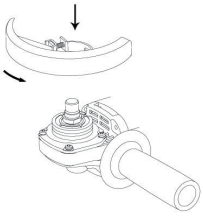

სურ. 1

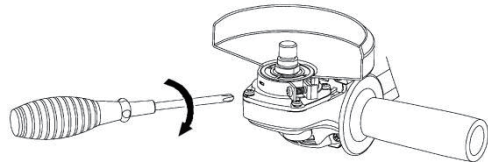

სურ.2

3) სახეხი დისკის ან საჭრელი დისკის დამაგრება: (3 და 4 სურათები)

ა. მოათავსეთ შიდა მილტუჩი (9) შპინდელზე და დარწმუნდით, რომ მყარადაა მოჭერილი.

ყურადღება:

შიდა მილტუჩში იდება მამჭიდროვებელი რგოლის მილისის გარშემო. თუ მამჭიდროვებელი რგოლი არ არის ან დაზიანებულია, საჭიროა მისი გამოცვლა შიდა მილტუჩის დამონტაჟებამდე.

ბ. მოათავსეთ სახეხი (10) ან საჭრელი დისკი (11) შიდა მილტუჩის თავზე, რათა ნახვრეტი მოერგოს მილტუჩის ნაწილს;

გ. დაამაგრეთ გარე მილტუჩის ჩაზნექილი მხარე (12) შპინდელზე;

დ. დააჭირეთ შპინდელის ჩამკეტ ღილაკს მყარად (2) და დარწმუნდით, რომ შპინდელში მოძრაობა არ აღინიშნება. სანამ შპინდელის ჩამკეტი ჩაზნექილია, მოუჭირეთ გარე მილტუჩს საათის ისრის მიმართულებით ჭანჩის მომჭერის

გამოყენებით (13).(იხილეთ სურათი 5)

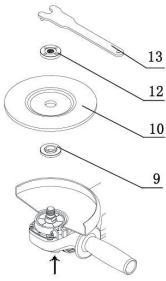

სურ. 3

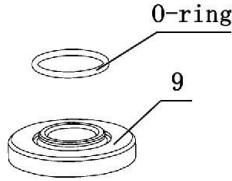

სურ. 4

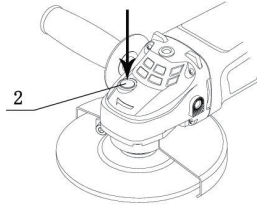

სურ. 5

ამუშავებთ კუთხეების სახეები უქმად მინიმუმ ერთი წუთის განმავლობაში, რომელზეც სახეები და საჭრელი დისკი სწორადაა დაყენებული. ვიბრაციის მქონე დისკი დაუყოვნებლივ უნდა გამოიცვალოს.

3. მუშაობა

ჩართვა

(CT13309;CT13310;CT13294;CT13295; CT13296, CT13003)

- 1) ჩართვისას მყარად ჩასჭიდეთ ორივე ხელი მოწყობილობას, მაგ: ერთი ხელი ძრავის კორპუსს და მეორე გვერდითას (1).
- 2) ამუშავებთ ხელსაწყო ჩართვა/გამორთვის ლილაკზე (4) თითის დაჭერით, შემდეგ მსუბუქად წინ გადაწიეთ ჩართვა/გამორთვის სასხლეტი (სურათი 6)
- 3) გააჩერეთ ხელსაწყო ჩამრთველის სასხლეტზე დაჭერის გზით.

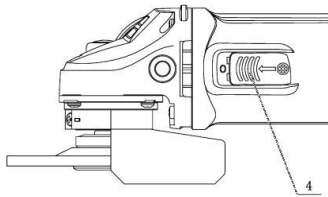

⊗:Position of pressing ←:Direction of pushing

სურ. 6

ჩართვა

(CT13288;CT13289;CT13290;CT13291; CT13292;CT13293;CT13216: CT13217)

1) ჩართვისას მყარად ჩასჭიდეთ ორივე ხელი მოწყობილობას, მაგ: ერთი ხელი უკანა სახელურს ან ძრავის კორპუსს და მეორე გვერდითას.

2) ამუშავეთ ხელსაწყო ჩართვა/გამორთვის ღილაკზე თითის დაჭერით, შემდეგ მსუბუქად დააჭირეთ ჩართვა/გამორთვის სასხლეტს ქვედა მიმართულებით (იხილეთ სურ.7)

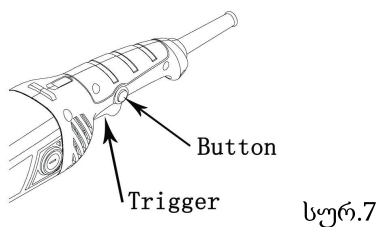

3) ხელსაწყო ჩამრთველის სასხლეტის აშვების გზით.

სიჩქარის მაკონტროლებელი

(CT13291 ;CT13292;CT13293)

ხელსაწყო სიჩქარის შეცვლა შესაძლებელია სიჩქარის მაკონტროლებლის 1-დან 6-მდე სასურველ ციფრზე დაყენების გზით (როცა ჩამრთველის სასხლეტი სრულადაა გამოქაჩული.)

უფრო მაღალი სიჩქარის მიღება შესაძლებელია, როცა სიჩქარის მაკონტროლებელს გადაატრიალებთ ციფრი 6-კენ. უფრო დაბალი სიჩქარე მიიღება, როცა სიჩქარის მაკონტროლებელს გადავატრიალებთ ციფრი 1-კენ.

ყურადღება: თუ ხელსაწყოს ამუშავებთ უწყვეტად დაბალ სიჩქარეზე ხანგრძლივად, ძრავი გადაიტვირთება, და ხელსაწყო გამოვა მწყობრიდან.

სიჩქარის მარეგულირებელი ციფერბლატი შეგვიძლიათ დავაყენოთ მაქსიმუმ 6-ზე და 1-ზე. ნუ აიძულებთ მას გადაცდეს 6-ს ან 1-ს, წინააღმდეგ შემთხვევაში სიჩქარის მარეგულირებელი ფუნქცია გამოვა მწყობრიდან.

4. გამოყენების ინსტრუქცია

გაითვალისწინეთ: ამ კუთხის სახეხის გამოყენება შესაძლებელია ფოლადის, ქვის და კერამიკისგან დამზადებული პროდუქციის, როგორცაა მიღები, კვადრატული პროფილები, მართკუთხა რკინის და ფოლადის ღერო, სახლის აგურები და ფილები, ხეხვისა და დასაჭრელად. არ ეცადოთ ხის ან რბილი ლითონის გახეხვას, როგორცაა ტყვია. მასალა სწრაფად „შეავსებს“ დისკს და ის გამოუსადეგარი გახდება.

სახეხის ჩართვამდე დარწმუნდით, რომ დისკი, დისკის დამცავი და ხელსაწყო კარგ მდგომარეობაშია. დამცავი ისე დააყენეთ, რომ მან ნაპერწკლები აისხლიტოს.

- 1) არ დაფაროთ გამონაბოლქვის მილი, როცა ხელსაწყო იყენებთ. ამან შეიძლება გამოიწვიოს ძრავის დაზიანება და შეამციროს ხელსაწყო ეფექტურობა.
- 2) გადაატარეთ ხელსაწყო უკან და წინ სამუშაო მასალას თანაბარი მოძრაობებით.
- 3) მაგარი ქვის გასაჭრელად გამოიყენეთ ალმასის საჭრელი დისკი.

ხეხვა



ხეხვისას საუკეთესო შედეგები მიიღწევა 30°-დან 40°-მდე კუთხით ხეხვისას. ამოძრავით ხელსაწყო წინ და უკან მიმართულებით მსუბუქი ზეწოლის გამოყენებით. ასეთ შემთხვევაში სამუშაო მასალა არ გადაცხელდება, არ ხდება ფერის დაკარგვა და არ წარმოიქმნება წიბოები.

დაუშვებელია შავი სამუშაოებისთვის საჭრელი დისკის გამოყენება

ჭრა



ჭრისას დაუშვებელია ზეწოლა, დახრა ან რხევა. იმუშავეთ დატვირთვის ზომიერი პერიოდულობით, რომელიც შეესაბამება იმ მასალას, რომელზეც მუშაობთ.

მნიშვნელოვანია ჭრის მიმართულება.

ხელსაწყომ უნდა იბრუნოს მოძრაობის მიმართულების საპირისპიროდ. არ ამოძრაოთ ხელსაწყო სხვა მიმართულებით. წინააღმდეგ შემთხვევაში, არსებობს მასზე კონტროლის დაკარგვისა და ნაჭრევიდან მისი ამოვარდნის შესაძლებლობა.

პროფილების ან კვადრატული მილების ჭრისას, საუკეთესოა უმცირესი განივი კვეთით დაწყება.

5. ტექნომსახურება და შემოწმება

ყურადღება:

შემოწმებამდე ან ტექნომსახურებამდე დარწმუნდით, რომ ხელსაწყო გამორთულ მდგომარეობაშია და გამოერთებულია შტეფსელიდანაც.

1) ძრავის ღუზა და სტატორი (მოტორი) ელექტრო ხელსაწყოს ძირითად ნაწილს წარმოადგენს. ყურადღებით იყავით, რათა ისინი არ დაზიანდეს ან არ მოხვდეს წყალი ან ზეთი.

2) ნახშირის ჯაგრისები უნდა შეამოწმოთ პერიოდულად და დროულად უნდა გამოცვალოთ გაცვეთილი ჯაგრისები. გამოცვლის შემდეგ შეამოწმეთ, მოძრაობს თუ არა თავისუფლად ახალი ნახშირის ჯაგრისი ჯაგრისის დამჭერში. ამუშავეთ ძრავი 15 წუთის განმავლობაში, რათა ნახშირის ჯაგრისის კონტაქტი კომპუტატორთან შესაბამისი იყოს.

3) რეგულარულად შეამოწმეთ დამონტაჟება და ჭანჭიკები და დარწმუნდით, რომ ისინი სათანადოდაა მოჭერილი. თუ რომელიმე ჭანჭიკი მოშვებულია, დაუყოვნებლივ მოუჭირეთ მათ, წინააღმდეგ შემთხვევაში ამან შეიძლება გამოიწვიოს სერიოზული დაზიანება.

4) ხშირად შეამოწმეთ ხომ არაა დაზიანებული ხელსაწყოს ელექტრო სადენი ან ნებისმიერი დამაგრებლებელი სადენი. თუ დაზიანებულია, გამოცვალეთ შესაბამის ავტორიზებულ დაწესებულებაში. საჭიროების შემთხვევაში გამოცვალეთ დამაგრებლებელი.

5) რეკომენდებულია წელიწადში მინიმუმ ერთხელ ამ ხელსაწყოს წადება CROWN-ის ავტორიზებულ მომსახურების ცენტრში საგულდაგულო წმენდისა და შეზეთვის მიზნით.

6) თითოეული გამოყენების შემდეგ გაწმინდეთ ხელსაწყო.

6. CE დეკლარაცია შესაბამისობის შესახებ

მხოლოდ ჩვენი პასუხისმგებლობის ქვეშ ვაცხადებთ, რომ ეს პროდუქტი შეესაბამება CE დირექტივას:

EC დირექტივა დანადგარების შესახებ 2006/42/EC

EC დირექტივა დაბალი ძაბვის შესახებ 2006/95/EC

EC დირექტივა ელექტრომაგნიტური თავსებადობის შესახებ 2004/108/EC

ყურადღება: მხოლოდ კვალიფიციურ ხელოსანს აქვს ხელსაწყოს შეკეთების უფლება.

7. აქსესუარები

ყურადღება: ეს აქსესუარები ან მისამაგრებელი მოწყობილობები რეკომენდებულია თქვენს Crown-ის ხელსაწყოსთან გამოსაყენებლად, რომელიც ამ სახელმძღვანელოშია მითითებული. ნებისმიერი სხვა აქსესუარის ან მისამაგრებელი მოწყობილობის გამოყენებამ შეიძლება გამოიწვიოს ადამიანების დაზიანების რისკი. გამოიყენეთ მხოლოდ ის აქსესუარები და დასამაგრებელი მოწყობილობები, რომლებიც ამ მიზნისთვის გამოდგება.

ინფორმაცია ხმაურის/ვიბრაციის შესახებ

გაზომილი სიდიდეები დადგენილია EN 60745-1:2006-ის შესაბამისად.

სიმბოლოები

თქვენი ხელსაწყოს ტექნიკური მონაცემების ფირფიტაზე შეიძლება დატანილი იყოს სიმბოლოები. ეს წარმოადგენს მნიშვნელოვან ინფორმაციას პროდუქტის შესახებ და მისი გამოყენების ინსტრუქციას.

ატარეთ სმენის დამცავი.

წაკითხეთ ინსტრუქციის
სახელმძღვანელო

ატარეთ თვალების დამცავი.

ორმაგი იზოლაციით დამატებითი
დაცვისთვის



ატარეთ რესპირატორული
დამცავი.

დაუშვებელია ელექტრო
პროდუქტების ნარჩენების
განკარგვა საყოფაცხოვრებო
ნარჩენებთან ერთად.
გადამუშავეთ ის, თუ შესაბამისი
ობიექტები არსებობენ.
მიმართეთ ადგილობრივ
ორგანოებს ან საცალო
გამყიდველს გადამუშავების
შესახებ რჩევისთვის